

Steady SWASH®



Ego SWASH®



جهاز تقويم التباعد المتغير للورك · Variable Hüftabduktionsorthese · Ortese for variabel hoftaabduktion ·

Variable Hip Abduction Orthosis · Ortesis de abducción variable de cadera ·

Säädettävä lonkan abduktio-ortoosi · Orthèse d'abduction variable de hanche ·

Variabilna abdukcijska ortoza za kuk · Állítható abduktócsípőortézis ·

Ortesi per abduzione variabile dell'anca · Variabele heupabductie-orthese ·

Hofteortose med variabel abduksjon · Orteza stawu biodrowego ze zmiennym zakresem odwodzenia ·

Ortótese de abdução variável de anca · Orteză de abducție reglabilă pentru șold ·

Тазобедренный контролируемый отводящий ортез · Bedrová ortéza s variabilnou abdukcíou ·

Höftortos med variabel abduktionsvinkel

تعليمات المستخدم · Anleitung · Tilpasning instruksjon · Fitting instructions · Instrucciones de adaptación

· Sovitusohjeet · Instructions d'adaptation · Upute za postavljanje · Rögzítési utasítások · Istruzioni per

l'adattamento · Montage-instructies · Tilpassingsinstruksjon · Instrukcja obsługi · Instruções de adaptação ·

Instrukcioni de reglare · Инструкции по адаптации · Návod na použitie · Utprovningsinstruktion



Fig.1

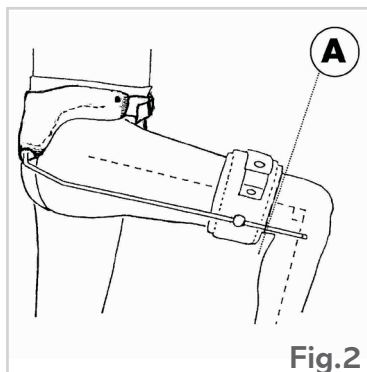

Fig.2

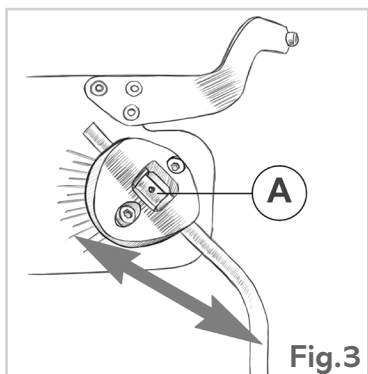

Fig.3

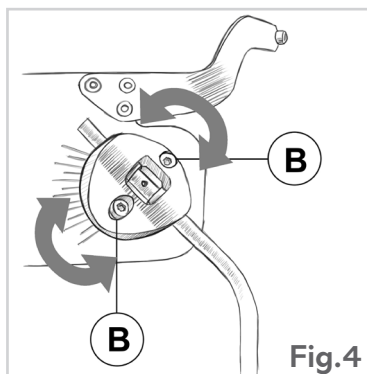

Fig.4

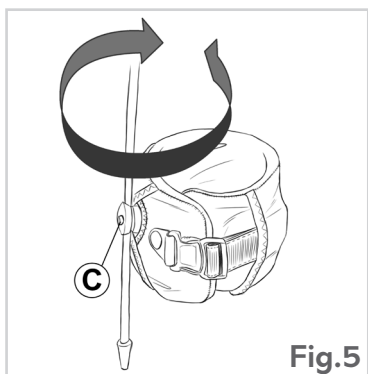

Fig.5

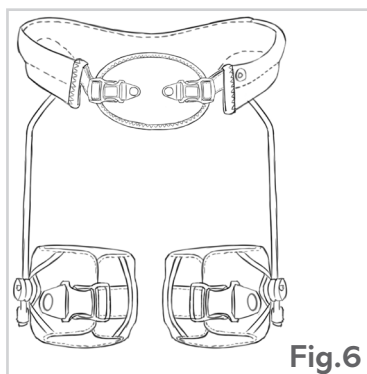
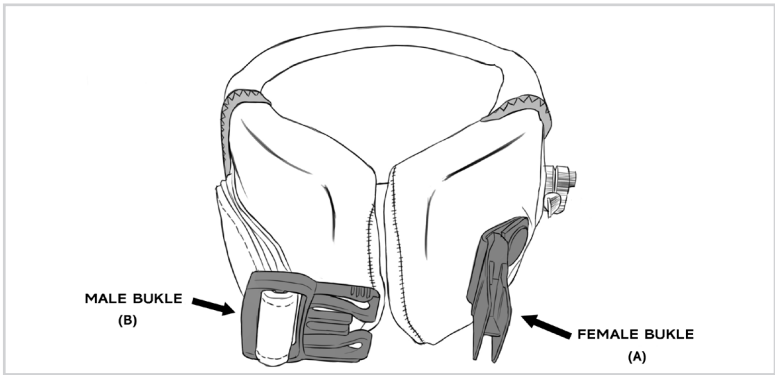
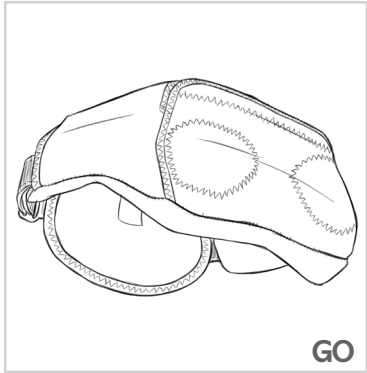
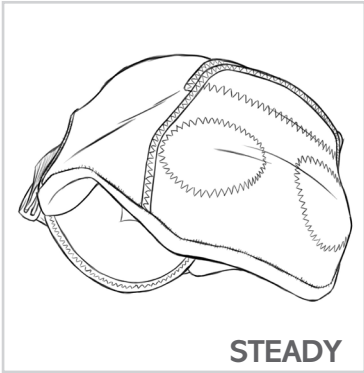

Fig.6



*

الاستطابات

الشلل الدماغي. الشلل النصفي والشلل الرباعي التنشجي. خطر ضعف الورك. تشقق العمود الفقري. جهاز التقويم الليلي. ما بعد الذيفان السجقية. الاستقرار ما بعد الجراحة في الورك.

موانع الاستعمال

خلع الورك. تتففع في ثني الورك <20 درجة، ثابت أو ديناميكي. العضلات المبعدة القوية جداً. العضلات المبعدة القصيرة جداً، والتي تمنع الجلوس مع جهاز التقويم SWASH™. الشلل الدماغي مختل الحركة. مفاص المريض أكبر من المقاسات المقدمة من قبل SWASH™.

احتياطات:

- اقرأ بعناية هذه التعليمات قبل استخدام المريض جهاز التقويم. إذا كان لديك أي استفسار، قم دائماً باستشارة طبيبك أو فني تقويم العظام أو المحل الذي اقتنيت منه الجهاز قبل البدء باستخدامه.
- يجب أن يوصف هذا التقويم من قبل الطبيب وتكييفه بالشكل الصحيح للمريض واحتياجاته من قبل الطبيب أو فني تقويم العظام المؤهل. لا تقم بإجراء تعديلات غير ملائمة على المنتج.
- لا يجب استخدام جهاز التقويم هذا أبداً لأي استعمال آخر غير الذي قد تم وصفه له. لا تسمح للأطفال باللعب مع هذا الجهاز.
- احرص دائماً مراعاة إرشادات الاستعمال العامة والاستطابات الخاصة التي يصفها الأخصائي الخاص بك. ينبغي على الطبيب مراجعة العلاج بشكل متكرر. إذا لاحظت أي آثار جانبية، فقم بإبلاغ طبيبك على الفور.
- يجب عليك إعلام طبيبك إذا كنت تعاني من أمراض جلدية. تجنب استخدام الكريمات الموضعية أثناء العلاج لتجنب تدهور الحشو المبكر. لا يحتوي هذا المنتج على مادة اللاتكس.
- احرص أن لا تكون البشرة في مناطق الدعم والضغط مصابة وليس لديها حساسية مفرطة. ويجب أن يكون شد الكورسيهات متيناً ولكن دون إعاقة الدورة الدموية أو أن يكون مزعجاً للمستخدم.
- لا ترتدي جهاز التقويم أثناء الاستحمام أو أخذ دوش أو على الشاطئ أو حمام السباحة، لتجنب الأضرار في الأجزاء المتحركة.
- قبل كل استخدام، افحص بعناية حالة جميع مكونات جهاز التقويم. وفي حال لم تكن واحدة منها في حالة ممتازة فيجب استبدالها قبل استخدامها بقطع غيار أصلية.
- ينبغي إيلاء اهتمام خاص للمفاصل، التي ينبغي أن تربط بقوة ولكن أن تسمح بالحركة.
- لتجنب خطر حبس الأصابع أو اليدين، لا تعالج يدويًا قضبان جهاز التقويم أثناء ما يكون قيد الاستخدام. لا تستخدم جهاز التقويم دون تثبيت جميع القطع، بما في ذلك الأغلفة النسيجية.
- من الضروري الحفاظ على صحة الجسم السليم وكذلك إجراء التنظيف الدوري لجهاز التقويم. لا تقم بتركيب الوسادات أو المكونات النسيجية إلى حيث لا تكون جافة تماماً.

تركيب جهاز التقويم

- ضع شريط الحوض بحيث يبقى الحزام على الحوض. يمكن تشكيل الشرائط الجانبية، ولكن ليس اللوح في أسفل الظهر، والتي يجب أن تكون زاويتها دائماً قد تم إعدادها من المصنع.
- شد مشبك الوسادة للإغلاق الأمامي: ينبغي شد مشبك الوسادة للإغلاق الأمامي بحيث يمكنك فقط إدخال أصابع يد واحدة بين شريط الحزام المحشو وبتن الطفل. (fig.1)
- تحديد موقع كورسيهات الفخذين: ضعها على قضبان الساقين بحيث عندما تكون الركبة في انثناء 90 درجة، تبقى الكورسيهات على الفخذين القاصيين تقريباً 3/2. (fig.2)
- ضبط المسافة من القضيب: أرخ المقيد A من حلقة حبس المفاصل وازلق كل قضيب للساق إلى الداخل أو إلى الخارج حتى لا تلامس القضبان الأرداف والمدورات الكبيرة لعظم الفخذ خلال انثناء الورك، بحيث لا تتصادم الأطراف القريبة من القضبان. (fig.3)
- ضبط زاوية التبعيد: يمكن أن يختلف التبعيد على الورك عن طريق إرخاء البراغي B وتعديل زاوية الطواقم المفصليّة. (fig.4)
- التحقق من التضييقات: تحقق من أن قضبان الساق لا تلامس المدورات الكبيرة لعظم الفخذ. كرر الخطوة 3 إذا لزم الأمر. تحقق من أن يكون التبعيد مناسباً للجلوس أو الوقوف أو المشي. ويمكن إجراء تضييقت صغير عن طريق تدوير كورسيهات الفخذ على القضبان. شد البراغي C. (fig.5)
- التضييقت النهائي: شد الآن الطواقم المفصليّة ومحاور كورسيهات الفخذين باستخدام مفاتيح الين. تحقق من جديد من وظيفة جهاز التقويم مع الطفل وهو جالس وواقف وماشي. (fig.6)

• **التشطيب:** عند الانتهاء من التركيب وضبط جهاز التقويم، اقطع الزائد من قضبان الساقين وذلك بمطابقتها مع الحدود السفلية لكورسيهات الفخدين. تأكد من أن تبقى النهايات مدورة جيداً وناعمة. ثم ضع الأطراف المطاطية الواقية. لا يجب تشكيل القضبان، والتي يجب أن يكون شكلها دائماً قد تم إعداده من المصنع.
ملاحظة: يوجد دليل تقني متاح للمهنيين.

التفكيك والتجميع للغسل (الكورسيهات) التفكيك

1. فك المشبك.
 2. قم بإزالة النسيج إلى جانب الوسادة الداخلية، بدءاً من منطقة المشبك الأنتي (A).
- هام:** خلال هذه العملية لا يجب تعديل مواضع المفاصل الوركية ولا تفكيك القضبان.
- التجميع
1. اشرع في ترتيب عكسي بوضع النسيج من خلال منطقة المشبك الأنتي (A).

(شريط الحوض) Swash Steady & Go

التفكيك

1. فك الحزام وافتح الإغلاق الأمامي.
 2. فك الوسادة الأمامية وذلك بسحبها.
 3. افتح النافذة الخلفية بحيث تترك المفاصل الوركية مكشوفة.
 4. قم بإزالة النسيج (إذا كنت ترغب يمكنك إزالة الوسادة في أسفل الظهر لغسلها).
- في نموذج GO مقاس 6، قبل تفكيك النسيج، فك إغلاقات الورك عن طريق مشابك الضغط.
- هام:** خلال هذه العملية لا يجب تعديل مواضع المفاصل الوركية ولا تفكيك القضبان.
- التجميع

1. اشرع في ترتيب عكسي عن طريق وضع النسيج من جديد. ضع الوسادة في أسفل الظهر (إذا كان قد تم إزالتها) بحيث تبقى في الوسط.

صيانة المنتج - الغسل

الهيكل المعدني: لا تغطسه في الماء. لا تستعمل مذيبات. نظف الأسطح الداخلية بمنشفة مبللة. لا تستخدم الدهون على الأجزاء المتحركة، لأنها ذاتية التشحيم.
*قطع نسيج قابلة للإزالة: غسل بحرارة 30 درجة. لا تستعمل مواد تقصير. لا تجفف بجهاز مجفف. لا تكوي. لا تعمل غسل جاف.

التصنيف:

جهاز طبي من الدرجة الأولى، غير معقم، بدون وظيفة قياس. يستوفي جهاز التقويم هذا توجيهات المجلس EEC/42/93 وتحديثها EC/47/2007 التي تنظم من خلالها المعدات الطبية.

Indikationen:

Cerebralparese, Spastik (Diplegie/Tetraplegie), Risiko der Hüftfehlfunktion, Spina Bifida, Nachtversorgung, post Botox, postoperative Stabilisierung.

Kontraindikationen:

Hüftluxation, Hüftbeugekontraktur größer als 20°, Adduktoren, die zu viel Kraft auf die S.W.A.S.H.TM-Orthese ausüben, Adduktorenverkürzungen, die ein Sitzen mit der S.W.A.S.H.TM unmöglich machen. Dyskinetische Cerebralparese mit Ausnahme einer prophylaktischen Orthese, Taillenmaß oder Oberschenkelmaß größer als die Maßempfehlung für die größtOe S.W.A.S.H.TM-Orthese.

Vorsichtsmaßnahmen:

- Lesen Sie diese Anweisungen sorgfältig durch, bevor der Patient die Orthese benutzt. Wenn Sie Fragen haben, wenden Sie sich vor der Verwendung der Orthese an Ihren Arzt, Orthopädietechniker oder an den Fachhändler, bei dem Sie die Orthese erworben haben.
- Diese Orthese muss von einem Arzt verschrieben werden und ordnungsgemäß an den Patienten und seinen Bedürfnissen von einem Arzt oder Orthopädietechniker angepasst werden. Führen Sie keine unangemessenen Änderungen an der Orthese durch.
- Diese Orthese darf niemals für einen anderen Zweck verwendet, als für den vom Arzt verschrieben en. Kinder dürfen nicht mit dieser Orthese spielen.
- Befolgen Sie stets die allgemeine Gebrauchsanweisung und die besonderen Anweisungen des Arztes. Der Arzt muss regelmäßig die Behandlung überprüfen. Sollten Nebenwirkung feststellen, müssen Sie sofort den Arzt darüber informieren.
- Sie müssen Ihren Arzt informieren, wenn Sie unter Hautkrankheiten vorliegen. Die Verwendung von äußeren Cremes muss während der Behandlung vermieden werden, um eine frühzeitige Abnutzung der Polster zu verhindern. Dieses Produkt enthält kein Latex.
- Achten Sie darauf, dass die Haut in den Stütz- und Druckbereichen nicht verletzt oder überempfindlich ist. Die Korseletts müssen stramm angezogen werden, aber ohne die Durchblutung einzuschränken oder unangenehm für den Patienten zu sein.
- Die Orthese sollte nicht beim Baden, Duschen, am Strand oder im Schwimmbad getragen werden, um Schäden an den beweglichen Teilen zu vermeiden.
- Vor jeder Verwendung muss der Zustand aller Komponenten der Orthese sorgfältig überprüft werden. Sollten dabei Mängel festgestellt werden, müssen die betreffenden Komponenten vor ihrer Verwendung durch Originalersatzteile ersetzt werden.
- Achten Sie besonders auf die Gelenke, die sowohl fest sein müssen als auch die Bewegung ermöglichen müssen.
- Um das Risiko zu vermeiden, die Finger oder die Hände einzuklemmen, sollten während der Anwendung die Stangen der Orthese nicht verändert werden. Die Verwendung der Orthese darf erst erfolgen, wenn alle Teile einschließlich Textilbezüge - angebracht wurden.
- Die Einhaltung einer angemessenen Körperhygiene sowie die regelmäßigen Reinigung der Orthese sind unbedingt erforderlich. Bringen Sie nicht die Polster und Textilkomponenten an, wenn diese nicht komplett trocken sind.

Anlegen der Orthese:

- **Positionieren Sie das Beckenband so**, dass die Bänder in der Beckenschaukel sitzen. Die Seitenplatten können adaptiert werden, während die Lumbalplatte in ihrem Winkel unverändert bleiben muss.
- **Ziehen Sie das Beckenband fest**: Sie sollten in der Lage sein, die Finger einer Hand zwischen die Orthese und den Bauch zu bringen, während das Kind liegt. (Abb. 1)
- **Positionierung der Oberschenkelbänder**: Positionieren Sie die Oberschenkelbänder – während der Oberschenkel in 90 Grad flektiert ist – auf ca. 2/3 distal des Oberschenkels. (Abb. 2)
- **Justieren des Abstands zwischen Bein und Schiene**: Lösen Sie den Ring im Gelenk und bewegen Sie jede Beinschiene einwärts oder auswärts bis genügend Platz ist. Die Schienen dürfen den Trochanter während der Hüftflexion und den Gluteus nicht berühren, und die proximalen Enden dürfen das Bein nicht berühren. (Abb. 3)
- **Einstellen der Gelenke**: Drehen Sie den Winkel der Gelenke, um damit den Grad der Adduktion zu verringern oder zu vergrößern. (Abb. 4)

- **Prüfen Sie die Passform:** Überprüfen Sie, ob die Beinschienen genügend Abstand zum Trochanter major haben. Wiederholen Sie – wenn nötig – Schritt 3. Überprüfen Sie, ob die Abduktion beim Sitzen, Stehen und Gehen richtig ist. Weniger Abduktion kann durch Drehen der Oberschenkelmanschetten erreicht werden. Ziehen Sie die Schraube C fest. (**Abb. 5**) **Sichern:** Drehen Sie alle Schrauben der Gelenke, Bänder etc. fest. Überprüfen Sie die Funktion der Orthese während des Sitzens, Stehens und Gehens. (**Abb. 6**)
- **Abschluss:** Wenn die Anpassungen abgeschlossen sind, kürzen Sie die Schienen, runden die Enden ab und polieren diese. Setzen Sie auf die Schienenenden die mitgelieferten Gummikappen. Die Schienen dürfen keinesfalls angepasst werden. Die Form muss unbedingt so erhalten bleiben.

Hinweis: Eine ausführliche professionelle Anleitung für Mediziner und Techniker ist erhältlich.

Abnehmen und Wiederanlegen (für die Reinigung der Orthese): (KORSELLETS)

ALEGEN

1. Die Schnalle lösen.
2. Das Textil zusammen mit dem Innenpolster entfernen, beginnend mit dem Bereich der Schnallenbuchse (A).

Wichtig: Während dieses Vorgangs dürfen weder die Positionen der Hüftgelenke verändert noch die Stangen abmontiert werden.

ANBRINGUNG

1. Den Vorgang in umgekehrter Reihenfolge durchführen, wobei das Textil im Bereich der Schnallenbuchse (A) angebracht wird.

(KLETTBAND) SWASH Steady & Go

ABNEHMEN

1. Den Gurt abschnallen und den vorderen Verschluss öffnen.
2. Das vordere Polster entfernen, indem dieses herausgezogen wird.
3. Das hintere Sichtfenster öffnen, wodurch die Hüftgelenke freigelegt werden.
4. Das Textil entfernen (wenn Sie möchten, können Sie das Lendenpolster entnehmen, um es zu waschen).

Beim Modell "Go" Größe 6 müssen die Hüftverschlüsse mittels der Druckknöpfe gelöst werden, bevor das Textil entfernt werden kann.

Wichtig: Während dieses Vorgangs dürfen weder die Positionen der Hüftgelenke verändert noch die Stangen abmontiert werden.

ANBRINGUNG

1. In umgekehrter Reihenfolge das Textil wieder anbringen. Das Lendenpolster (wenn es entnommen wurde) so anbringen, dass es in der Mitte liegt.

Pflege/ Reinigung der Orthese:

Metallstruktur: Nicht in Wasser eintauchen. Keine Lösungsmittel verwenden. Die Innenoberflächen mit einem feuchten Tuch reinigen. Kein Schmierfett bei den beweglichen Teilen verwenden, da diese selbstschmierend sind.

*Entfernbarer Textilteil: Bei 30°C waschen. Keine Bleichmittel verwenden. Nicht im Trockner trocknen. Nicht bügeln. Nicht chemisch reinigen.

Klassifizierung:

Medizinprodukt der Klasse 1, nicht steril, ohne Messfunktion. Diese Orthese erfüllt die Richtlinie des Rats 93/42/EWG und ihrer Aktualisierung 2007/47/EG, durch die die medizinischen Produkte geregelt werden.

Indikationer:

Cerebral parese. Spastisk diplegi, spastisk quadriplegi. Risiko for hoftedysfunktion, spina bifida, natortose, post Botox samt som postoperativ stabilisering.

Kontraindikationer:

Dislokerede hofter. Hofteflexionskontrakturer større end 20° (dynamisk eller fikserede). Når abduktorerne er for stærke for ortosen. Når adduktorerne er for korte til at anvende SWASH™ siddende.

Forsigtig:

- Læs omhyggeligt denne anvisning, inden patienten tager ortosen i brug. Hvis du er i tvivl om noget, bedes du altid kontakte din Fysioterapeut, Bandagist eller den ortopediske afd. hvor du har fået den udleveret, inden du tager den i brug.
- Ortosen skal være ordineret af en læge og skal tilpasses nøjagtigt til patienten og dennes specifikke behov. Tilpasningen skal foretages af en kvalificeret Aut. Bandagist Patientien eller andre må ikke foretage ukvalificerede ændringer på produktet.
- Ortosen må aldrig bruges til andre formål end anvist. Undgå at børn leger med udstyret.
- Både denne brugsanvisningen og eventuelle specifikke anvisninger fra din lægen skal altid følges. Behandlingen skal med korte mellemrum revurderes af en læge. Hvis du oplever nogen form for bivirkninger, bedes du straks informere din læge.
- Du bør altid informere din læge om eventuelle hudlidelser. For at undgå, at ortosens polstrede dele forringes før tid, må man ikke bruge topiske cremer under behandlingen. Produktet indeholder ikke latex.
- Hold øje med, at huden i støtte- og trykzonerne ikke bliver skadet eller hudløs. Lårmanchetterne skal omslutte låret tæt, men må ikke forhindre blodløbet eller være generende for brugeren.
- Tag ortosen af inden bad, brusebad og badning, så de bevægelige dele ikke tager skade.
- Inden brug skal man altid kontrollere omhyggeligt, at alle ortosens dele er i perfekt stand. Skulle dette ikke være tilfældet skal delen udskiftes med en original udskiftningsdel inden ortosen bruges.
- Man skal være særligt opmærksom på leddene. De skal sidde godt fast men alligevel tillade bevægelse.
- For at minimere risikoen for at klemme fingre eller hænder, må ortosens stænger ikke berøres eller indstilles, mens ortosen er i brug. Ortosen må ikke bruges, uden at alle dens dele, herunder stofovertrækkene, er påmonteret.
- Sørg for god hygiejne og husk at vaske ortosen regelmæssigt. Polstringen og stofdelene må først monteres, når de er fuldstændigt tørre.

Sådan samles ortosen:

- **Placer taljedelen sådan at sidestangen sidder præcis overfor hoftekammen.** Sidestangen kan justeres for at opnå en bedre pasform. Rygpladen må ikke justeres. Vinklen på rygpladen skal være uforandret.
- **Taljedelen:** Når taljedelen er fastspændt skal der kunne være plads til en hånd imellem ortosen og barnets mave, når barnet ligger på ryggen. (Fig.1)
- **Lårmanchetterne:** Monter lårmanchetten på benstangen. Benstangen er markeret med venstre og højre. Lårmanchetterne skal placeres 2/3 distalt på femur. (Fig.2)
- **Justering af benstangen:** løsn låseskruen A som sidder i midten af ledhuset. Før benstangen fremad og bagud, sådan at de går frit forbi over hoften (kontrollerer nøje over Trokanter Major og Gluteus) ved hofteflexion. Der skal også være mellemrum til benstangen proximalt (midt bag på rygpladen). (Fig.3)
- **Justering af abduktionsvinklen:** Roter ledhuset på rygpladen for at øge eller mindske abduktionsvinklen. (Fig.4)

- **Kontrol af pasform:** Kontroller at benstangen løber frit over Trokanter Major. For justering gennemgå moment 3. Kontroller at graden af abduktionen er tilpas ved siddende, gående og stående. Man kan fremkalde mindre justering af abduktionen ved at rotere lær-manchetterne, dette opnås ved at tage skrue C ud. (Fig. 5)
- **Efterjustering:** Spæn samtlige skrue fast. Anvend medfølgende unbrakonøgle. Kontroller efterfølgende at ortosen fungerer tilfredsstillende når barnet sidder, går og står. (Fig.6)
- **Færdiggørelse:** Når afprøvningen er gennemført skal benstangen afkortes i højde med lærmanchettens polstring. Puds den afskårne del, så du undgår skarpe kanter. Sæt små gummikapper på enderne af metalstængerne. Stængerne må ikke formes men skal beholde den forindstillede vinkel.

OBS! Yderligere information om montering og afprøvning findes i SWASH Fitting & Customization Manual. Denne manual kan hentes. På www.camp.dk

Adskillelse og samling af ortosen for vask: (LÅRMANSCHETTER)

ADSKILLELSE

1. Åbn spændet.
 2. Tag stofdelen og den indvendige polstring af. Start i siden, hvor spændet er hult (A).
- Vigtigt: Mens dette gøres må man ikke ændre positionen for leddene ved hoften eller adskille stængerne.**

SAMLING

1. I omvendt rækkefølge sættes stofdelen på igen. Start i siden, hvor spændet er hult (A).

(MAVEBÆLTE) Swash Steady & Go

ADSKILLELSE

1. Løsn bæltet, og åbn lukkeanordningen fortil.
 2. Aftag polstringen fortil ved at trække i den.
 3. Åbn åbningen bagtil, så leddene ved hoften kommer til syne.
 4. Fjern stofdelen (lændepuden kan også tage af og vaskes).
- På modellen Go str. 6 skal man åbne lukkeanordningen ved hoften vha. trykknapperne, inden man fjerner stofdelen.

Vigtigt: Mens dette gøres må man ikke ændre positionen for leddene ved hoften eller adskille stængerne.

SAMLING

1. I omvendt rækkefølge sættes stofdelen på igen. Anbring lændepuden (hvis den har været taget af), så den sidder centrert.

Pleje af produktet - vaskeanvisning:

Metaldele: Må ikke nedsænkes i vand. Undgå at bruge opløsningsmiddel. Tør de indvendige overflader af med en fugtig klud. Det er ikke nødvendigt at bruge smøremiddel til de bevægelige dele, da disse er selvsmørende.

*Tekstildelene kan aftages. Vaskes ved 30°C. Undgå at bruge blegemiddel. Må ikke tørres i tørretumbleren. Må ikke stryges. Må ikke udsættes for kemisk rens.

Klassificering:

Medicinsk udstyr under Klasse I, ikke sterilt, ingen målingsfunktion. Denne ortose overholder Rådets direktiv 93/42/EØF og den reviderede udgave 2007/47/EF om medicinsk udstyr.

Indications:

Cerebral Palsy, Spastic Diplegia, Spastic Quadriplegia Risk of Hip Dysfunction, Spina Bifida, Night splint, post-botox, postoperative stabilization.

Contraindications:

Dislocated hips. Hip flexion contractures greater than 20° (dynamic or fixed). Abductors too strong for the SWASH™ to handle. Adductor length too short to allow SWASH™ use in the sitting position. Dyskinetic cerebral palsy except as a hip prophylactic orthotic management device. Waist or thigh sizes above those accommodated by the largest SWASH™.

Precautions:

- Read these instructions carefully before fitting the orthosis. If you have any questions, consult your fitter or prescriber before fitting to patient.
- This orthosis must be prescribed by a suitably qualified clinician and correctly adapted to the patient and their needs. Do not make inappropriate modifications to the product.
- This orthosis must not be used for any other purpose than that prescribed. Do not let anyone play with this device.
- Always follow these general instructions of use and any particular guidelines indicated by the prescriber. The doctor should review treatment frequently. If you experience any side effects, you should immediately inform your doctor.
- You must inform your prescriber if you suffer from any skin conditions. Avoid the use of topical creams during treatment to prevent premature deterioration of the padding. This product is latex free.
- Make sure that the skin in support and pressure areas is not injured or hypersensitive. The pressure of the bands needs to be firm but should not impede circulation or cause discomfort to the user.
- Do not wear the orthosis while bathing, showering or at the beach or swimming pool to avoid damage to the moving parts.
- Before each use, carefully check the condition of all of the components of the orthosis. If any component is not in good condition, it must be replaced with an original part before further use.
- Special attention should be paid to the joints, which must be firmly secured but able to move.
- To avoid the risk of fingers or hands being trapped, do not handle the bars of the orthosis while it is in use. Do not use the orthosis unless all of its parts are in place, including the fabric covers.
- It is essential to maintain proper bodily hygiene and to regularly clean the orthosis. Do not fit the pads or fabric components until they are completely dry.

Assembly of the orthosis:

- **Position the pelvic band** so that the strap fits into the pelvic notch. The side plates can be adapted, but not the lumbar one, as this angle must remain factory set.
- **Fasten the pelvic band front pad:** You should be able to fit only the fingers of one hand between the waist front pad and the child's abdomen. (Fig. 1)
- **Position the thigh cuffs:** Position them on the uprights so when knee is flexed at 90°, they will be approximately 2/3 distal on the thigh. (Fig. 2)
- **Adjust for hip clearance:** Loosen the retaining ring set screw A in the joint assembly and slide each upright in or out until there is just enough distance between them so the uprights do not touch the buttocks and greater trochanters during hip flexion, the bars proximal ends should not touch. (Fig. 3)
- **Adjust abduction angle:** The abduction degree on the hip can be changed loosening the B screws and varying the angle or the joint assemblies (Fig. 4)

- **Check the fit:** Check that the uprights clear the greater trochanters. Repeat step 3 if necessary. Check if abduction is appropriate when sitting, and if ambulatory, when standing and walking. Minor abduction adjustment can be made by rotating the thigh cuffs around the bars. Tighten the C screws. (Fig. 5)
- **Tighten:** Tighten the Allen screws in the joint assemblies and thigh cuffs using the Allen wrenches provided. Reassess the child's function within the orthosis while sitting, and if ambulatory, while standing and walking. (Fig. 6)
- **Finishing:** When fitting is complete, cut the upright excess, the bar end should be at the same level that the bottom of thigh band padding. Ensure the ends are rounded and polished smooth. Then cover the bar ends with the rubber caps. The uprights cannot be adapted, their shape must remain as set at the factory.

Note: There is a professional manual for the practitioners and qualified technicians. The manuals can be downloaded from Allard International web site www.allardint.com, www.allardusa.com, www.allarduk.co.uk.

Disassembly and assembly for washing: THIGH CUFFS

DISASSEMBLY

1. Unfasten the buckle.
2. Remove the fabric along with the internal padding, starting in the area of the female buckle (A).

Important: during this process, it is not necessary to change the position of the hip joints or remove the bars.

ASSEMBLY

1. Proceed in reverse order by placing the fabric in the area of the female buckle (A).

PELVIC SECTION

DISASSEMBLY

1. Unfasten the belt and open the front closure.
2. Remove the front padding by pulling it.
3. Open the rear window exposing the hip joints.
4. Remove the fabric (the lumbar padding can also be removed for washing).

In the Go model size 6, before removing the fabric, unfasten the hip closures by means of the poppers.

Important: during this process, it is not necessary to change the position of the hip joints or remove the bars.

ASSEMBLY

1. Proceed in reverse order by placing the fabric again. Place the lumbar padding (if it has been removed), ensuring that it is centred.

Product maintenance – washing:

Metal structure: Do not immerse in water. Do not use solvents. Clean the interior surfaces with a damp towel. Do not use grease on the moving parts, as these are self-lubricating.

*Removable fabric parts: Wash at 30°C. Do not use bleach. Do not tumble dry. Do not iron. Do not dry clean.

Classification:

Class I medical device without a measuring function and supplied in a non-sterile condition. This orthosis complies with Council Directive 93/42/EEC, amended by 2007/47/EC, concerning medical devices.

Indicaciones:

Parálisis cerebral. Diplejía y cuadraplejía espástica. Riesgo de disfunción de cadera. Espina Bífida. Ortesis nocturna. Post toxina botulínica. Estabilización postquirúrgica de cadera.

Contraindicaciones:

Luxación de cadera. Contractura en flexión de la cadera $>20^\circ$, fija o dinámica. Abductores muy potentes. Abductores muy cortos, que impiden la sedestación con la ortesis SWASH™. Parálisis cerebral discinética. Talla del paciente superior a las ofrecidas por SWASH™.

Precauciones:

- Lea cuidadosamente estas instrucciones antes de que el paciente utilice la ortesis. Si tiene alguna duda, consulte siempre a su médico, técnico ortopédico o al establecimiento donde lo haya adquirido antes de comenzar su utilización.
- Esta ortesis debe ser prescrita por un facultativo y correctamente adaptada al paciente y sus necesidades por un facultativo o técnico ortopédico cualificado. No realice modificaciones inapropiadas sobre el producto.
- Esta ortesis no debe nunca utilizarse para otro uso distinto al que se le haya prescrito. No permita que los niños jueguen con este dispositivo.
- Respete siempre estas instrucciones de uso generales y las indicaciones particulares que le haya prescrito su facultativo. El facultativo deberá revisar con frecuencia el tratamiento. Si nota algún efecto secundario, póngalo inmediatamente en conocimiento de su médico.
- Debe informar a su médico si sufre afecciones cutáneas. Evite el uso de cremas tóxicas durante el tratamiento para evitar el deterioro prematuro de los acolchados. Este producto no contiene látex.
- Cuide que la piel en las zonas de apoyo y presión no esté lesionada ni sea hipersensible. El apriete de los corseletes debe ser firme pero sin impedir la circulación o ser molesto para el usuario.
- No lleve puesta la ortesis durante el baño, ducha o en la playa o piscina, para evitar daños en las partes móviles.
- Antes de cada utilización, revise cuidadosamente el estado de todos los componentes de la ortesis. En caso de que alguno no estuviera en perfectas condiciones se debe reemplazar antes de su utilización con repuestos originales.
- Debe prestarse especial atención a las articulaciones, que deben estar firmemente sujetas pero permitir el movimiento.
- Para evitar el riesgo de atraparse los dedos o las manos, no manipule las barras de la ortesis mientras esta esté en uso. No use la ortesis sin todas las piezas montadas, incluyendo las fundas textiles.
- Es imprescindible mantener una higiene corporal adecuada así como realizar una limpieza periódica de la ortesis. No monte las almohadillas ni los componentes textiles hasta que no estén completamente secos.

Montaje de la ortesis:

- **Posicione la banda pélvica** de modo que la cincha quede sobre la pelvis. Puede conformar las bandas laterales, pero no la placa lumbar, cuyo ángulo debe ser siempre el que se ha configurado de fábrica.
- **Abrochado de la almohadilla** de cierre anterior: deberá abrochar la almohadilla de cierre anterior de forma que solamente pueda introducir los dedos de una mano entre la banda acolchada del cinturón y el abdomen del niño. (fig.1)
- **Posicionamiento de los corseletes de los muslos:** colóquelos en las barras de las piernas de forma que cuando la rodilla esté en flexión de 90° , los corseletes queden en los muslos aproximadamente distales 2/3. (fig.2)
- **Ajuste de la distancia de la barra:** afoje el prisionero A del anillo de retención de la articulación y deslice cada barra de la pierna hacia dentro o hacia fuera hasta que las barras no toquen las nalgas y los trocánteres mayores durante la flexión de la cadera, así como que no choquen los extremos proximales de las barras. (fig.3)
- **Ajuste del ángulo de abducción:** se puede variar la abducción sobre la cadera afojando los tornillos B modificando el ángulo de los conjuntos articulares. (fig.4)

- **Comprobar los ajustes:** compruebe que las barras de la pierna no tocan los trocánteres mayores. Repita paso 3 si es necesario. Compruebe que la abducción es apropiada para sentarse estar de pie o deambular. Se puede hacer un pequeño ajuste girando los corseletes del muslo sobre las barras. Apriete los tornillos C. (fig.5)
- **Ajuste final:** apriete ahora los conjuntos articulares y los pivotes de los corseletes de los muslos utilizando las llaves Allen. Vuelva a comprobar la función de la ortesis con el niño sentado, de pie y andando. (fig.6)
- **Acabado:** cuando haya completado el montaje y ajuste de la ortesis, corte el sobrante de las barras de las piernas haciéndolas coincidir con los límites inferiores de los corseletes de los muslos. Asegúrese de que las terminaciones quedan bien redondeadas y suaves. Coloque entonces los topes protectores de goma. No debe conformar las barras, cuya forma debe ser siempre la que se ha configurado de fábrica.

NOTA: Existe un manual técnico a disposición de los profesionales.

Desmontaje y montaje para lavado: (CORSELETÉS)

DESMONTAJE

1. Desabrochar la hebilla.
2. Retirar el textil junto con el almohadillado interno, comenzando por la zona de la hebilla hembra (A).

Importante: durante este proceso no hay que modificar las posiciones de las articulaciones de cadera ni desmontar las barras.

MONTAJE

1. Proceder de forma inversa colocando el textil por la zona de la hebilla hembra (A).

(BANDA PÉLVICA) Swash Steady & Go

DESMONTAJE

1. Desabrochar el cinturón y abrir el cierre frontal.
 2. Desmontar el almohadillado delantero tirando de él.
 3. Abrir la ventana posterior dejando al descubierto las articulaciones de cadera.
 4. Retirar el textil (si desea puede retirar el almohadillado lumbar para su lavado).
- En el modelo Go talla 6, antes de desmontar el textil, desabrochar los cierres de cadera por medio de broches de presión.

Importante: durante este proceso no hay que modificar las posiciones de las articulaciones de cadera ni desmontar las barras.

MONTAJE

1. Proceder de forma inversa colocando nuevamente el textil. Colocar el almohadillado lumbar (si ha sido retirado) de manera que quede centrado.

Mantenimiento del producto – lavado:

Estructura metálica: No sumergir en agua. No usar disolventes. Limpiar las superficies interiores con una toalla húmeda. No usar grasa en las partes móviles, ya que éstas son autolubrificantes.

*Piezas textiles removibles: Lavar a 30°. No usar lejía. No secar en secadora. No planchar. No lavar en seco.

Clasificación:

Producto sanitario de Clase I, no estéril, sin función de medición. Esta ortesis cumple con la Directiva del Consejo 93/42/CEE y su actualización 2007/47/EC por la que se regulan los productos sanitarios.

Indikaatiot:

Cerebral Palsy. Spastinen diplegia, spastinen quadriplegia. Lonkkanivelen toiminnanvajausta/luksoitumisriski, spina bifida diagnoosissa yölastaksi, postoperatiivinen asento-ohjaus.

Kontraindikaatiot:

Lonkkanivelen dislokaatio. Yli 20 asteen lonkan flexiokontraktuura (dynaaminen tai stabiili). Liian voimakkaat abduktor-lihakset estävät SWASH™-ortoosin käytön. Niin voimakkaasti lyhentyneet adduktorilihakset, ettei SWASH™-ortoosin käyttö onnistu istuessa.

Varotoimet:

- Lue nämä ohjeet huolellisesti ennen kuin potilas käyttää ortoosia. Jos sinulla on kysyttävää, ota ennen käyttöönottoa yhteyttä lääkäriisi, apuvälineteknikkoosi tai tuotteen sovittajaan.
- Tämän ortoosin tulee olla lääkärin määräämä sekä ammattitaitoisen hoitohenkilön potilaan tarpeisiin oikein sovittama. Tuotetta ei saa muokata sopimattomasti.
- Tätä ortoosia ei saa käyttää muuhun käyttöön, johon sitä ei ole tarkoitettu. Lapset eivät saa leikkiä tällä tuotteella.
- Noudata aina yleisiä käyttöohjeita ja lääkärin määräämiä erityisohjeita. Lääkärin tulee tarkistaa hoito usein. Jos havaitset jonkin haittavaikutuksen, ilmoita siitä välittömästi lääkärille.
- Ilmoita lääkärille mahdollisista ihosairauksista. Vältä ihon kautta vaikuttavien voiteiden käyttöä hoidon aikana vaahdotuotteen ennenaikaisen kulumisen välttämiseksi. Tämä tuote ei sisällä lateksia.
- Huolehdi, että iho tuki- ja painealueilla ei ole vahingoittunut tai yliherkkä. Reisisiteiden puristuksen tulee olla luja ilman, että se estää verenkiertoa tai on epä mukava käyttäjälle.
- Älä käytä ortoosia kylvyn tai suihkun aikana äläkä rannalla tai uima-altaalla, jotta liikkuvat osat eivät vaurioitu.
- Tarkista huolellisesti kaikkien ortoosin osien kunto ennen jokaista käyttökertaa. Mikäli jokin osa ei olisi moitteettomassa kunnossa, se tulee korvata ennen käyttöä alkuperäisellä varaosalla.
- Nivelten kokoonpanoon tulee kiinnittää erityistä huomiota, niiden tulee olla lujasti tuettuja, mutta sallia liike.
- Jotta sormet tai kädet eivät jäisi kiinni, älä käsittele ortoosin kiskoja käytön aikana. Älä käytä ortoosia muuten kuin koottuna kaikkien osien, mukaan lukien tekstiilipehmusteiden, ollessa paikallaan.
- Hyvän henkilökohtaisen hygienian noudattaminen on välttämätöntä samoin kuin ortoosin säännöllinen puhdistaminen. Älä kosketa pehmusteita, äläkä tekstiiliosia ennen kuin ne ovat kokonaan kuivuneet.

Ortoosin kokoaminen:

- **Sijoi lantio-osa niin**, että vyötäröosa sijoittuu juuri suoliluun harjun yläpuolelle. Vyötärö sivuille asettuvia osia voidaan säätää, mutta selän puolella olevaa takalevyä ei saa taivuttaa, koska se saattaa muuttaa ortoosiin rakennettuja kulmia.
- **Lantio-osa:** Kun lantio-osa on kiinnitetty tulee sormien mahtua ortoosin ja lapsen vatsan välillä lapsen maatessa selällään. **(Kuva 1)**
- **Reisimansetit:** Asenna reisimansetit alaraajojen kiskoihin polvien ollessa 90 asteen flexiossa. Alaraajojen kiskot ovat merkityt: vasen ja oikea. Reisimansetit tulee asettaa 2/3 distaalisesti lonkkanivelestä. **(Kuva 2)**
- **Alaraajojen kiskojen etäisyyden säätäminen leveys suunnassa:** Löysää lukituskiekon nivel A. Kiskoja voi nyt liikuttaa eteen- ja taaksepäin niin, että alaraajojen kiskot kulkevat vapaasti lonkan yli lonkan koukistuksessa (tarkista huolellisesti trochanter major ja gluteus-alueet) lonkan flexiossa. Varmista, etteivät kiskot kosketa toisiaan selkävyyden takana keskellä. **(Kuva 3)**

- **Abduktiokulman säätäminen:** Kierrä selkävavyssä olevaa säätökiekkoa lisätäksesi tai vähentääksesi abduktiokulmaa. (Kuva 4)
- **Tarkista tuen istuvuus:** Tarkista uudelleen, että alaraajojen kiskot kulkevat vapaasti trochanter major-alueen yli. Jos eivät, palaa kohtaan 3. Tarkista, että abduktiokulma on sopiva istuma- asennossa, kävellessä ja seistessä. Abduktiokulman hienosäätöä voidaan tehdä kiertämällä reisimansettia tangossa. Kiristä ruuvi C. (Kuva 5)
- **Ruuvien kiristys:** Kiristä kaikki ruuvit huolellisesti. Käytä oheista kuusiokoloavainta. Tarkista taas, että ortoosi toimii moitteettomasti lapsen istuessa, kävellessä ja seistessä. (Kuva 6)
- **Loppuvalmistus:** Kun säädöt ovat kohdallaan, tarkistetaan alaraajojen kiskojen pituus ja niitä voidaan lyhentää tarvittaessa reisimansettien pehmusteen korkeudelle. Katso, ettei mihinkään jää teräviä reunoja, jotka voivat satuttaa lasta.

HUOM! Lisätietoja asennuksesta ja sovituksesta löytyy SWASH Fitting & Customization manuaalista. Tämän käyttöohjeen voit ladata www.camp.fi

Pesuohjeet:

PEHMUSTEEN IRROTTAMINEN REISIOSASTA

1. Avaa solki.
2. Irrota tekstiili ja sisäpehmuste alottaen naarassoljen puolelta (A).

Tärkeää: Tämän vaiheen aikana lonkkanivelten kokoonpanoasettoja ei saa muuttaa eikä tukikiskoja irrottaa.

PEHMUSTEEN ASETTAMINEN REISIOSAAN

1. Jatka päinvastaisella tavalla asettamalla tekstiili naarassoljen puolelta (A).

(VYÖTÄRÖOSA) Swash Steady & Go

PEHMUSTEEN IRROTTAMINEN VYÖTÄRÖOSASTA

1. Avaa vyön solki ja avaa etulukko.
2. Irrota pehmuste.
3. Avaa takaikkuna jättämällä lonkkanivelet näkyviin.
4. Irrota tekstiili (mikäli haluat, voit irrottaa alaselän pehmusteen pesua varten).

Mallissa Go, koko 6, ennen tekstiilin irrottamista avaa lonkan lukot painolukoilla.

Tärkeää: Tämän vaiheen aikana lonkkanivelten kokoonpanoasettoja ei saa muuttaa eikä tukikiskoja irrottaa.

KOKOAMINEN

1. Jatka vastakkaisella tavalla asettamalla tekstiili uudelleen paikalleen. Aseta alaselän pehmuste paikalleen (jos se on irrotettu) niin, että se on keskellä.

Tuotteen huolto – pesuohjeet:

Pehmusteen asentaminen vyötäröosaan: Älä upota veteen. Älä käytä liuottimia. Puhdista sisäpinnat kostealla liinalla. Älä rasvaa liikkuvia osia, sillä ne ovat itsevoitelevia.

*Irrotettavat tekstiiliosat: Pese 30 °C lämpötilassa. Valkaisu kielletty. Rumpukuivaus kielletty. Silitys kielletty. Kuivapesu kielletty.

Luokittelu:

Lääkinnällisten laitteiden luokka I, ei steriili, ei mittaustoimintoa. Tämä ortoosi täyttää lääkitsevien laitteiden säätelyä koskevan neuvoston direktiivin 93/42/ETY ja sen päivityksen 2007/47/EY ehdot.

Indications:

IMC. Paralyse cérébrale. Doplégie et quadruplégie spatique. Risque de dysfonction de la hanche. Spina bifida. Port nocturne. Post-botox/baclofin pump. Stabilisation post-opératoire. de la hanche.

Contre-indications:

Luxation de la hanche. Contracture en flexion de la hanche > 20° (dynamique ou fixe). Abducteurs trop forts pour l'utilisation du SWASH™. Abducteurs trop courts pour permettre le port du SWASH™ en position assise. Paralyse cérébrale dyscinétique, on peut l'utiliser comme orthèse prophylactique de hanche. Les mesures de la ceinture ou de la cuisse sont supérieures aux mesures que permet la plus grande taille du SWASH™.

Précautions:

- Lisez attentivement ces instructions avant que le patient n'utilise l'orthèse. En cas de doutes, avant l'utilisation, consultez toujours votre médecin, le technicien orthopédiste ou l'établissement auprès duquel vous avez effectué votre achat.
- Cette orthèse doit obligatoirement être prescrite par un médecin et correctement adaptée au patient et ses besoins par un médecin ou un technicien orthopédiste qualifié. Ne modifiez jamais le produit.
- Cette orthèse ne doit jamais être utilisée pour un usage autre que celui pour lequel elle a été prescrite. Ne laissez pas les enfants jouer avec ce dispositif.
- Veuillez respecter à tout moment ces instructions d'emploi générales et les indications particulières prescrites par le médecin. Il incombe au médecin de faire un suivi régulier du traitement. Si vous ressentez un effet secondaire, communiquez-le immédiatement à votre médecin.
- Si vous souffrez des réactions cutanées, communiquez-le à votre médecin. Veillez à ne pas utiliser des crèmes topiques pendant le traitement afin d'éviter d'endommager prématurément les coussinets. Ce produit ne contient pas de latex.
- Veillez à ce que la peau en contact avec les zones d'appui et de pression n'est ni abîmée ni hypersensible. Assurez-vous que les corselets sont fermement fixés, sans toutefois nuire à la circulation ni gêner l'utilisateur.
- Veuillez ne pas vous doucher, prendre un bain, vous rendre à la plage ou à la piscine avec l'orthèse afin d'éviter d'endommager les pièces mobiles.
- Avant chaque utilisation, vérifiez soigneusement l'état de tous les composants de l'orthèse. Si vous observez que l'un des composants est endommagé, veuillez le remplacer par une pièce d'origine avant de l'utiliser.
- Veuillez porter une attention toute particulière aux articulations, celles-ci doivent être solidement attachées, mais néanmoins permettre le mouvement.
- Lors de son utilisation, ne manipulez pas les barres de l'orthèse afin d'éviter de vous coincer les doigts ou les mains. N'utilisez pas l'orthèse sans avoir auparavant monté toutes les pièces, y compris les housses textiles.
- Veillez à maintenir une hygiène corporelle rigoureuse et à nettoyer régulièrement l'orthèse. Avant d'installer les coussinets, assurez-vous qu'ils sont parfaitement secs.

Montage de l'orthèse:

- Mettre en **position la bande pelvienne** de telle sorte que la sangle reste sur le bassin. Vous pouvez adapter les bandes latérales, mais pas la plaque lombaire, dont l'angle doit toujours rester celui configuré en usine.
- **Fermeture de la bande ceinture:** Le coussin de fermeture antérieur devra s'attacher de telle manière que les doigts d'une main puissent passer entre la bande matelassée de pression et l'abdomen de l'enfant. (Fig. 1)
- **Placement des embrasses de cuisse:** Les placer sur les barres de jambes de telle manière que quand le genou est fléchi à 90° les embrasses restent à 2/3 de distance du genou (Fig. 2)
- **Ajustage de la distance des barres de jambes:** Desserrer le prisonnier A de l'anneau de rétention de l'articulation et faire glisser chaque barre de jambe vers l'intérieur ou vers l'extérieur jusqu'à ce qu'il y ait juste assez de distance entre elles pour que les barres de jambes frôlent mais ne touchent pas les tissus mous ni les grands trochanters pendant la flexion de la hanche. (Fig. 3)

- **Ajustage des angles des dispositifs articulés:** Il est possible de varier l'abduction de la hanche en desserrant les vis B et ainsi de modifier l'angle des dispositifs articulés. (Fig. 4)
- **Vérifier les ajustages:** Vérifier que les barres des jambes ne touchent pas les grands trochanters. Répéter la 3ème étape si nécessaire. Vérifier que l'abduction est appropriée en position assise, en position debout ou lors de la marche. On peut réaliser un léger ajustage de l'abduction en faisant tourner les embrasses de cuisse. Serrer les vis C. (Fig. 5)
- **Dernier ajustage:** Serrer maintenant les dispositifs articulés et les pivots des embrasses de cuisse en utilisant les clés Allen. Vérifier de nouveau le positionnement de l'orthèse avec l'enfant en position assise, debout et en marchant. (Fig. 6)
- **Dernière étape:** Quand le montage est fini et l'orthèse ajustée, couper ce qu'il reste en trop des barres de jambes en les faisant coïncider avec les limites inférieures des embrasses de cuisse. S'assurer que les bouts soient bien arrondis et doux. Placer alors les protecteurs en caoutchouc. Vous ne devez pas adapter les barres, dont la forme doit rester celle configurée en usine.

Remarque: Un manuel technique est à la disposition des professionnels.

Démontage et montage pour procéder au lavage (CORSELETS)

DÉMONTAGE

1. Ouvrez la boucle.
2. Retirez le textile et le coussinet interne, en commençant par la zone de la boucle femelle (A).

Important : au cours de cette procédure, veillez à ne pas modifier les articulations de hanche ni démonter les barres.

MONTAGE

1. Procédez dans l'ordre inverse, mettez en place le textile en commençant par la zone de la boucle femelle (A).

(CEINTURE PELVIENNE) Swash Steady & Go

DÉMONTAGE

1. Ouvrez la ceinture, puis ouvrez la fermeture avant.
2. Démontez le coussinet avant, pour ce faire tirez sur le coussinet.
3. Ouvrez la fenêtre arrière afin de découvrir les articulations de la hanche.
4. Retirez le textile (si vous le souhaitez, vous pouvez également retirer le coussinet lombaire pour le laver).

En ce qui concerne le modèle Go taille 6, avant de retirer le textile, ouvrez les fermetures de hanche au moyen de broches de pression.

Important : au cours de cette procédure, veillez à ne pas modifier les positions des articulations de hanche ni démonter les barres.

MONTAGE

1. Procédez dans l'ordre inverse pour remettre en place le textile. Installez le coussinet lombaire (si vous l'aviez retiré) en veillant à bien le centrer.

Entretien du produit – lavage:

Structure métallique : Ne la plonge pas dans l'eau. N'utilisez pas des dissolvants. Nettoyez les surfaces internes avec une serviette humide. Ne graissez pas les pièces mobiles, celles-ci sont autolubrifiantes.

*Parties textiles amovibles : Laver à 30°C. Ne pas utiliser d'eau de Javel. Ne pas sécher en sèche-linge. Ne pas repasser. Ne pas laver à sec.

Classification:

Dispositif médical de classe I sans fonction de mesure, non stérile. Ce dispositif respecte la Directive 93/42/CEE du Conseil et sa mise à jour 2007/47/EC régulant les dispositifs médicaux.

Indikacije:

Cerebralna paraliza Spastična diplegija i kvadriplegija Rizik od disfunkcije kuka. Spina bifida. Noćna ortoza. Nakon botulinskog toksina. Postoperacijska stabilizacija kuka.

Kontraindikacije:

Luksacija kuka. Fleksijska kontraktura kuka $>20^\circ$, fiksna ili dinamička. Vrlo jaki abduktori. Vrlo kratki abduktori koji sprječavaju samostalno sjedenje s ortozaom SWASH™. Diskinetička cerebralna paraliza. Veličina pacijenta veća od onih koje nudi ortoza SWASH™.

Mjere opreza:

- Pažljivo pročitajte ove upute prije nego što pacijent počne koristiti ortoza. Ako imate ikakvih nedoumica, prije upotrebe ortoze uvijek zatražite savjet liječnika, ortopedskog tehničara ili ustanove gdje ste ju nabavili.
- Ovu ortoza mora propisati liječnik, a liječnik ili kvalificirani ortopedski tehničar ju mora pravilno prilagoditi pacijentu i njegovim potrebama. Nemojte izvoditi neprikladne modifikacije na ovom proizvodu.
- Ova ortoza se nikada ne smije koristiti za namjene za koje nije propisana. Nemojte dozvoliti da se djeca igraju s ovim uređajem.
- Uvijek se pridržavajte ovih općenitih uputa za upotrebu i konkretnih indikacija koje je propisao vaš liječnik. Liječnik mora često kontrolirati tijek liječenja. Ako primijetite bilo kakav sekundarni učinak, odmah obavijestite liječnika o tome.
- Obavijestite liječnika ako patite od kožnih oboljenja. Tijekom liječenja izbjegavajte upotrebu topikalnih krema da biste izbjegli prebrzo trošenje jastučića ortoze. Ovaj proizvod ne sadrži lateks.
- Pazite da koža na mjestima podupiranja i pritiska ne bude ozlijeđena ili preosjetljiva. Steznici moraju biti stegnuti čvrsto, ali ne toliko da sprječavaju cirkulaciju ili budu neudobni za korisnika.
- Da biste izbjegli oštećenje pomičnih dijelova, nemojte nositi ortoza tijekom kupanja, tuširanja, na plaži ili bazenu.
- Prije svake upotrebe, pažljivo pregledajte stanje svih komponenata ortoze. U slučaju da neki dio nije u savršenom stanju, prije upotrebe se mora zamijeniti originalnim zamjenskim dijelom.
- Obratite posebnu pažnju na gornje držače šipki, koji moraju biti dobro učvršćeni, ali omogućavati pokret.
- Da biste izbjegli opasnost od priklještenja prstiju ili ruke, nemojte rukovati šipkama ortoze dok se ortoza koristi. Nemojte koristiti ortoza dok svi dijelovi nisu montirani, uključujući tekstilnu podstavu.
- Neophodno je održavati prikladnu tjelesnu higijenu, kao i redovito čistiti ortoza. Nemojte postavljati jastučice niti tekstilne dijelove dok nisu potpuno suhi.

Montaža ortoze:

- Postavite **zdjeličnu traku** tako da remen bude na zdjelici. Možete prilagoditi bočne trake, ali ne i ploču za križa, čiji kut mora uvijek ostati kako je tvornički zadan.
- **Zakopčavanje jastučića** prednjeg zatvarača: zakopčajte jastučić prednjeg zatvarača tako da između podstavljenog remena i djetetovog trbuha stanju samo prsti jedne ruke. **(sl. 1)**
- **Položaj steznika za mišiće:** postavite ih na nožne šipke tako da kada se koljeno savije za 90° , steznici budu na mišićima na približno 2/3 od kuka prema koljenu. **(sl. 2)**
- **Podešavanje izvučenosti šipke:** otpustite imbus vijak A u učvršnom prstenu gornjeg držača šipke i pomaknite obje nožne šipke prema unutra ili prema van sve dok šipke pri savijanju kuka više ne dodiruju guzove i bokove te dok se proksimalni krajevi šipki više ne sudaraju. **(sl. 3)**
- **Podešavanje kuta abdukcije:** moguće je mijenjati abdukciju kuka tako da se otpuste vijci B i zatim podesi kut gornjih držača šipki. **(sl. 4)**

- **Provjera podešenja:** provjerite da nožne šipke ne dodiruju bokove. Po potrebi ponovite korak 3. Provjerite je li abdukcija prikladna za sjedenje, stajanje ili hodanje. Moguće je malo podešavanje okretanjem steznika mišića oko šipki. Zategnite vijke C. (sl. 5)
- **Konačno podešavanje:** imbus ključem zategnite gornje držače šipki te zakretne sklopove na steznicima mišića. Ponovo provjerite rad ortoze dok dijete sjedi, stoji i hoda. (sl. 6)
- **Dovršetak:** kada dovršite montažu i podešavanje ortoze, skratite višak nožnih šipki tako da se njihovi krajevi poklapaju s donjim rubom steznika za mišiće. Pazite da krajevi ostanu dobro zaobljeni i glatki. Zatim postavite zaštitne gumene kapice. Nemojte prilagođavati šipke, njihov oblik mora uvijek ostati kakav je tvornički oblikovan.

NAPOMENA: profesionalnim djelatnicima je dostupan tehnički priručnik.

Rastavljanje i sastavljanje radi pranja (STEZNICI)

RASTAVLJANJE

1. Otkopčajte kopču.
2. Izvucite tkaninu zajedno s unutarnjim jastučićem, počevši od dijela sa ženskim dijelom kopče (A).

Važno: tijekom ovog postupka ne smiju se promijeniti položaji držača šipki na kuku niti demontirati šipke.

SASTAVLJANJE

1. Postupiti obrnutim redoslijedom, počevši sa stavljanjem tkanine od dijela sa ženskom kopčom (A).

(ZDJEIČNA TRAKA) Swash Steady & Go

RASTAVLJANJE

1. Otkopčajte remen i otvorite prednji zatvarač.
2. Uklonite prednji jastučić tako da ga povučete.
3. Otvorite stražnji preklop otkrivajući držače šipki na kuku.
4. Izvucite tekstil (ako želite, možete izvući jastučić za križa da biste ga oprali).

Na modelu „Go“, veličina 6, prije izvlačenja tekstila, otkopčajte kopče na kuku pomoću gumba drukera.

Važno: tijekom ovog postupka ne smiju se promijeniti položaji držača šipki na kuku niti demontirati šipke.

SASTAVLJANJE

1. Postupite obrnutim redoslijedom i vratite tekstil na mjesto. Postavite jastučić za križa (ako ste ga uklonili) tako da bude centriran.

Održavanje proizvoda - pranje:

Metalna struktura: ne uranjati u vodu. Ne koristiti otapala. Očistiti unutarnje površine vlažnim ručnikom. Ne koristiti mast na pomičnim dijelovima, budući da su oni trajno podmazani.

*Odvojivi tekstilni komadi: prati na 30°. Ne koristiti bjelilo. Ne sušiti u sušilici za rublje. Ne glačati. Ne kemijski čistiti.

Klasifikacija:

Medicinski proizvod I. klase, nesterilan, bez funkcije mjerenja. Ova ortoza zadovoljava zahtjeve Direktive Vijeca 93/42/EEZ i izmjene 2007/47/EZ kojom se reguliraju medicinski proizvodi.

Felhasználási javaslatok:

Agyi bénulás. Spasztikus diplégia és kvadriplégia. Csípőműködési zavar kockázata. Nyitott gerinc. Éjszakai ortézis. Botulin toxin használata után. A csípő stabilizálása sebészeti beavatkozás után.

Ellenjavallatok:

Csípőficam. A csípő rögzített vagy dinamikus flexiós kontraktúrája $>20^\circ$. Rendkívül erős abduktorok. Rendkívül rövid abduktorok, amelyek a SWASH™ használatával megelőzik az ülő helyzet okozta károsodásokat. Diszkinetikus agyi bénulás. A beteg mérete meghaladja a SWASH™ által kínált méreteket.

Figyelmeztetések:

- Figyelmesen olvassa el az alábbi utasításokat, mielőtt a beteg az ortézist használná. Ha kérdése merül fel, használat előtt keresse fel orvosát, ortopédiai technikusát vagy az intézményt, ahol az eszközt vásárolta.
- Az ortézis felírására az orvos jogosult, a beteg szükségleteihez való igazítását pedig orvosnak vagy szakképzett ortopédiai technikusnak kell végeznie. Az eszközön nem megfelelő módosításokat ne végezzen.
- Az ortézist a rendeltetéstől eltérő célra használni nem szabad. Ne engedje, hogy gyermekek játsszanak az eszközzel.
- Mindig tartsa be ezeket az általános használati utasításokat és kezelőorvosa külön utasításait. A kezelést az orvosnak rendszeresen felül kell vizsgálnia. Ha bármilyen mellékhatást észlel, erről azonnali tájékoztassa orvosát.
- Amennyiben bőrbetegsége van, tájékoztassa erről orvosát. A kezelés időtartama alatt a védőpárnák idő előtti károsodásának elkerülése érdekében krémeket helyileg ne használjon. A termék nem tartalmaz latexet.
- Ügyeljen arra, hogy a termékkel érintkező és nyomás alatt lévő bőrfelület ne legyen sérült vagy túlérzékeny. A rögzítő szíjakat erősen, de a vérkeringés megakadályozása nélkül oly módon kell meghúzni, hogy az a felhasználó számára ne legyen kellemetlen.
- A mozgó alkatrészek károsodásának elkerülése érdekében fürdés és zuhanyozás közben, illetve strandon vagy uszodában ne viselje az ortézist.
- Minden használat előtt gondosan ellenőrizze az ortézis minden összetevőjének állapotát. Ha valamelyik rész nincs tökéletes állapotban, ezt használat előtt az eredeti pótalkatrészre ki kell cserélni.
- Különös figyelmet kell fordítani a tagolt részekre, amelyeket oly módon kell rögzíteni, hogy a mozgást ne akadályozzák.
- Az ujjak vagy a kéz becsípődésének megelőzése érdekében az ortézis rúdait használat közben ne állígtassa. Ne használja az ortézist, mielőtt az összes alkotóelemet - a textil huzatokat is beleértve - fel nem szerelte.
- A megfelelő testhigiéniá fenntartása és az ortézis rendszeres tisztítása elengedhetetlen. A védőpárnákat vagy a textil részeket addig ne helyezze fel, amíg teljesen meg nem száradtak.

Az ortézis összeszerelése:

- A **medenceszíjat** oly módon helyezze el, hogy a heveder a beteg medencecsontjára kerüljön. Az oldalsó szíjak állíthatóak, de a deréklap nem, mert ennek szögének mindig a gyárilag beállítottnak kell lennie.
- Az elülső zár védőpárnájának becsatolása:** az elülső zár védőpárnáját oly módon csatolja be, hogy az öv párnázott része és a gyermek hasa közé csak az egyik kezének az ujjai férjenek be. **(1. ábra)**
- A combszíjak elhelyezése:** helyezze ezeket a lábrudakra oly módon, hogy mikor a térd 90° -ban hajlítva van, a szíjak a combok kb. 2/3-ához kerüljenek. **(2. ábra)**
- A rúd távolságának beállítása:** lazítsa meg a tagolt rész rögzítő gyűrűjének „A” zárját, és mindegyik lábrudat csúsztassa befelé vagy kifelé oly módon, hogy a csípő hajlítása során a rudak ne érintkezzenek az üleppel és a nagy tomporokkal, valamint ezek proximális végei se ütközzenek. **(3. ábra)**

- **Az abdukciós szög beállítása:** a csípőre gyakorolt abdukció a B csavarok meglazítása által, a tagolt egységek szögének módosításával állítható. **(4. ábra)**
- **A beállítások ellenőrzése:** ellenőrizze, hogy a lábrudak nem érintkeznek a nagy temporokkal. Szükség esetén ismételje meg a 3. lépést. Ellenőrizze, hogy az abdukció leüléshez, álláshoz vagy sétáláshoz megfelelő. Lehetőség van egy apró igazításra, ha a combszíjakat a rudakon forgatjuk. Húzza meg a C csavarokat. **(5. ábra)**
- **Végső igazítás:** a tagolt egységeket és a combszíjak forgócsappjait imbuszkulccsal húzza meg. Ellenőrizze ismét az ortézis működését ülő, álló és járó gyermekkel. **(6. ábra)**
- **Befejezés:** az ortézis összeszerelése és beállítása után vágja le a lábrudak felesleges részét, hogy azok a combszíjak alsó határával essenek egybe. Győződjön meg róla, hogy a végek megfelelően le vannak kerekítve és simák. Ezután helyezze fel a védőgumikat. A rudakat ne módosítsa; ezek formájának a gyárilag beállítottaknak kell lennie.

MEGJEGYZÉS: Szakemberek számára műszaki útmutató áll rendelkezésre.

Szétszerelés és összeszerelés mosás esetén (RÖGZÍTŐ SZÍJAK)

SZÉTSZERELÉS

1. Csatolja ki a csatot.
2. Távolítsa el a textil részt a belső védőpárnával együtt, a fogadó (A) csat részével kezdve.

Fontos: a művelet során a tagolt részek helyzetét módosítani és a rudakat leszerelni nem szabad.

ÖSSZESZERELÉS

1. A lépéseket végezze el fordított sorrendben, a textil részt a fogadó (A) csat területére helyezve.

(MEDENCESZÍJ) Swash Steady & Go

SZÉTSZERELÉS

1. Csatolja ki az övet, és nyissa ki az elülső övzárat.
2. Az elülső védőpárnát ennek meghúzásával szerelje le.
3. Nyissa ki a hátsó nyílást, oly módon, hogy a csípő tagolt részei fedetlenek maradjanak.
4. Távolítsa el a textil részt (ha kívánja, mosás céljából a védőpárnát is eltávolíthatja).

A Go modell 6-os méreténél csatolja ki a csípőzárakat a szorító kapocsok segítségével.

Fontos: a művelet során a tagolt részek helyzetét módosítani és a rudakat leszerelni nem szabad.

ÖSSZESZERELÉS

1. A lépéseket végezze el fordított sorrendben, a textil részt felhelyezésével kezdve. A derékvédő párnát úgy helyezze vissza (ha korábban eltávolította), hogy az középre kerüljön.

A termék karbantartása - mosás:

Fém szerkezet: Ne merítse vízbe. Oldószereket ne használjon. A belső felületeket nedves ronggyal tisztítsa meg. A mozgó részeken zsírt ne használjon, mivel ezek önkénőek.

*Eltávolítható textil részek: 30 °C-on mossa ezeket. Hypót ne használjon. Szárítógépben ne szárítsa. Ne vasalja. Kerülje a vegytisztítást.

Osztályozás:

Nem steril, mérési funkció nélküli, I Osztályú orvostechnikai eszköz. Az ortézis megfelel a 93/42/EGK Tanácsi irányelv, valamint annak frissített változatának, 2007/47/EK előírásainak, mely az orvostechnikai eszközök szabályozására vonatkozik.

Indicazioni d'uso:

Paralisi cerebrale. Tetraplegia e Diplegia spastica. Dislocazione parziale dell'articolazione dell'anca. Spina bifida. Stabilizzazione post-chirurgica. In abbinamento con utilizzo di tossina botulinica. Ortesi notturna.

Controindicazioni:

Lussazione d'anca. Contrattura fissa o dinamica dell'articolazione dell'anca superiore a 20°. Grossa spasticità a carico degli Adduttori. Abduzioni molto potenti. Nei casi di paralisi cerebrale discinetica, l'ortesi è consigliata solo per un uso profilattico. Paziente con taglie superiori a quelle offerte dall'attuale gamma di prodotto.

Precauzioni:

- Leggere attentamente queste istruzioni prima di utilizzare l'ortesi. In caso di dubbi, consultare sempre il proprio medico, il tecnico ortopedico o il rivenditore dove è stata acquistata l'ortesi, prima del suo utilizzo.
- Questa ortesi deve essere prescritta da un medico e adattata correttamente al paziente in base alle sue esigenze da un medico o da un tecnico ortopedico qualificato. Non apportare modifiche inappropriate al prodotto.
- Questa ortesi non deve essere utilizzata per usi diversi da quelli per cui è stata prescritta. Non permettere ai bambini di giocare con questo dispositivo.
- Si devono rispettare sempre le istruzioni di uso generali e le indicazioni particolari prescritte dal medico. Il medico dovrà rivedere con frequenza il trattamento. Se dovessero manifestarsi effetti collaterali, li segnali immediatamente al medico.
- Informare il proprio medico se soffre di affezioni cutanee. Evitare l'utilizzo di creme ad uso topico durante il trattamento, per evitare il deterioramento prematuro delle imbottiture. Questo prodotto non contiene lattice.
- Fare attenzione che la pelle non sia danneggiata o ipersensibile nelle aree di appoggio e pressione. I cosciali devono essere ben fissati ma senza ostacolare la circolazione o senza risultare fastidiosi per il paziente.
- Non indossare l'ortesi durante il bagno, la doccia, in spiaggia o in piscina, per evitare danni alle parti mobili.
- Prima di ogni utilizzo, controllare attentamente le condizioni di tutti i componenti. Nel caso in cui uno dei componenti non fosse in perfette condizioni deve essere sostituito prima del suo utilizzo con pezzi di ricambio originali.
- Occorre prestare particolare attenzione alle articolazioni, che devono essere fissate in modo saldo ma permettere il movimento.
- Per evitare di non schiacciarsi le dita o le mani, non toccare le barre dell'ortesi quando la si utilizza. Non usare l'ortesi senza che tutte le parti siano montate, comprese le fodere in tessuto.
- È indispensabile mantenere un'adeguata igiene corporea ed eseguire una pulizia periodica dell'ortesi. Non montare le imbottiture o le parti in tessuto finché non sono completamente asciutte.

Montaggio dell'ortesi:

- **Posizionare la cintura pelvica** in maniera che la cintura cada sopra la pelvi. Non si può per alcun motivo conformare la placca lombare posteriore in una maniera differente da quella fornita dalla fabbrica.
- **Allacciatura anteriore cintura pelvica:** la cintura pelvica dovrà essere allacciata in maniera tale che le dita della mano possano passare tra la cintura e l'addome del bambino posto in posizione supina. (Fig. 1)
- **Posizionamento dei cosciali:** con una flessione del ginocchio a 90°, i cosciali dovranno essere collocati nei 2/3 distali della muscolatura della coscia senza che possano entrare in conflitto con il cavo popliteo. (Fig. 2)
- **Regolazione della distanza delle barre:** allentare le viti "A" dell'anello che fissa le barre all'interno dello snodo. Fare scorrere le barre in dentro o in fuori senza che queste possano entrare in conflitto con i glutei o con i grandi trocanteri durante la flessione delle rispettive anche. Attenzione a fissare di nuovo le viti nell'apposito alloggiamento evidenziato sulla barra e non al suo estremo prossimale. (Fig. 3)
- **Regolazione angolo di abduzione:** ruotare l'angolo degli snodi per aumentare o diminuire il grado di abduzione. (Fig. 4)

- **Verifica dell'applicazione:** controllare che le barre delle cosce non entrino in conflitto con i grandi trocanteri. Ripetere se necessario l'operazione descritta con la figura nr. 3. Comprovare che l'abduzione scelta sia appropriata per la posizione seduta, per quella ortostatica e per la deambulazione. E' possibile apportare dei piccoli aggiustamenti ruotando i cosciali in un senso o nell'altro. Allentare la vite C. (Fig. 5)
- **Verifica finale:** avvitare ora tutte le viti a brugola degli snodi e dei cosciali utilizzando le chiavi fornite con il tutore. Valutare attentamente le funzioni del bambino in posizione seduta, ortostatica e durante la deambulazione. (Fig. 6)
- **Conclusione:** quando il montaggio e la verifica dell'ortesi è stato completato, tagliare l'eventuale eccesso delle barre a livello del margine inferiore dei cosciali. Assicuratevi che le estremità delle barre siano arrotondate e ben levigate. Ricollocare sulle barre i tappi protettori in gomma. Non si possono per alcun motivo conformare le barre in una maniera differente da quella fornita dalla fabbrica.

NOTA: esiste un manuale tecnico a disposizione del medico e/o del personale qualificato.

Smontaggio e montaggio per il lavaggio (COSCIALI)

SMONTAGGIO

1. Sganciare la fibbia.
2. Rimuovere la parte in tessuto e l'imbottitura interna, partendo dall'area della fibbia femmina (A).

Importante: durante questa procedura non bisogna modificare le posizioni delle articolazioni dell'anca né smontare le barre.

MONTAGGIO

1. Procedere in maniera inversa collocando la parte in tessuto nell'area della fibbia femmina (A).

(CINTURA PELVICA) Swash Steady & Go

SMONTAGGIO

1. Sganciare la cintura e aprire la chiusura frontale.
2. Smontare l'imbottitura anteriore tirandola.
3. Aprire l'apertura posteriore lasciando scoperte le articolazioni dell'anca.
4. Rimuovere la parte in tessuto (se lo desidera può rimuovere l'imbottitura lombare per il lavaggio).

Nel modello Go taglia 6, prima di smontare la parte in tessuto, sbloccare le chiusure dell'anca mediante i pulsanti automatici.

Importante: durante questa procedura non bisogna modificare le posizioni delle articolazioni dell'anca né smontare le barre.

MONTAGGIO

1. Procedere in maniera inversa rimettendo la parte in tessuto. Collocare l'imbottitura lombare (se è stata rimossa) in modo che sia centrata.

Manutenzione del prodotto - lavaggio:

Struttura metallica: Non immergere in acqua. Non usare solventi. Pulire le superfici interne con un asciugamano umido. Non usare olio sulle parti mobili, perché sono autolubrificanti.

*Parti in tessuto sfoderabili: Lavare a 30°. Non utilizzare candeggina. Non asciugare nell'asciugatrice. Non stirare. Non lavare a secco.

Classificazione:

Dispositivo medico di Classe I, non sterile, senza funzione di misurazione. Questa ortesi è conforme alla Direttiva del Consiglio Europeo 93/42/CEE e al suo aggiornamento 2007/47/CE che regola i dispositivi medici.

Indicaties:

Cerebrale Parese. Spastische dysplegie. Spastische quadriplegie. Risico op heup deformiteiten. Spina Bifida. nachtspalk. Post-Botox. Postoperatieve stabilisatie.

Contra-indicaties:

Heupluxaties, Heup flexie contracturen groter dan 20° (dynamisch of statisch). Adductoren die te veel kracht uitoefenen voor de S.W.A.S.H.®. Lengte adductoren te kort waardoor men S.W.A.S.H.® niet zittend kan gebruiken. Diskinetische Cerebrale Parese, tenzij gebruikt als een profylactische heupmanagement orthese. Taillebovenbeenomvang groter dan waarin de grootste maat S.W.A.S.H.® kan voorzien.

Voorzorgsmaatregelen:

- Lees zorgvuldig deze instructies voordat de patiënt de orthese gebruikt. Raadpleeg bij vragen uw arts, orthopedisch instrumentmaker of zorgcentrum voordat u de orthese begint te gebruiken.
- Deze orthese moet worden voorgeschreven door een arts en correct worden aangepast aan de patiënt door een gekwalificeerde orthopedische instrumentmaker of arts. U mag geen onvakkundige wijzigingen aanbrengen aan het product.
- Deze orthese mag niet worden gebruikt voor andere doeleinden dan de voorgeschreven doeleinden. Laat kinderen niet met de orthese spelen.
- Volg altijd deze gebruiksinstructies en de individuele instructies van uw zorgverlener. De arts moet de behandeling regelmatig opnieuw beoordelen. Breng uw arts onmiddellijk op de hoogte wanneer u enige nevenwerkingen opmerkt.
- Meld huidaanroeningen onmiddellijk aan uw arts. Gebruik tijdens de behandeling geen crèmes, om een vroegtijdige slijtage van de voering te voorkomen. Dit product bevat geen latex.
- Zorg ervoor dat de huid op de plek waar de orthese steun en druk uitoefent niet is beschadigd of overgevoelig is. De druk van de banden moet stevig zijn maar zonder de bloedsomloop te belemmeren of vervelend te zijn voor de gebruiker.
- Verwijder de orthese voordat u een bad of douche neemt of naar het strand of zwembad gaat, om slijtage van de bewegende delen te voorkomen.
- Controleer voor gebruik de staat van alle onderdelen van de orthese zorgvuldig. Als een onderdeel niet in perfecte staat is, moet deze vervangen worden met originele reserveonderdelen voordat u de orthese gebruikt.
- Er moet speciale aandacht worden besteed aan de scharnieren, deze moeten stevig worden vastgezet maar moeten wel vrij kunnen bewegen.
- Om te voorkomen dat vingers of handen bekneld raken, mag u de ijzeren delen van de orthese niet aanraken terwijl deze in gebruik is. Gebruik de orthese niet voordat alle onderdelen gemonteerd zijn, inclusief de beschermende delen.
- Voldoende lichaamshygiëne en periodieke reiniging van de orthese is essentieel. Plaats de voering en beschermende delen pas als deze helemaal droog zijn.

Montage van de orthese:

- **Positioneer de buikband zodanig** dat de banden in de inkeping passen. De laterale platen kunnen worden aangepast in tegenstelling tot de lumbale platen, waarvan de vooraf ingestelde hoek niet veranderd mag worden.
- **Buikband bevestigen:** Het moet mogelijk zijn om de vingers van de hand tussen de orthese en de buik te plaatsen, terwijl de patiënt op de rug ligt. (Fig. 1)
- **Positioneren van de dijbeenmanchetten:** Positioneer de manchetten op de stangen met het been in 90° flexie, ca. 2/3 distaal op het dijbeen. (Fig. 2)
- **Aanpassen van de afstand tussen de beenstangen:** Los de borging, plaats schroef A in het scharnier en schuif de stangen zover in of uit zodat deze de heupkom vrijelijk passeren tijdens heupflexie/extensie. De proximale uiteinden van de stangen mogen elkaar niet raken. (Fig. 3)
- **Afstellen van de scharnieren:** De heupabductie kan gewijzigd worden door de B schroeven te borgen en de hoek of de scharnieren te veranderen. (Fig. 4)
- **Controleer het draagcomfort:** Controleer of de stangen de trochanters passeren. Herhaal stap 3 indien nodig. Controleer of de beenabductie voldoende is tijdens het zitten en het lopen. Kleine abductiecorrecties kunnen door roteren van de dijbeenmanchetten worden gemaakt. Borg de C schroeven. (Fig. 5)

- **Vastzetten:** Borg alle inbusschroeven van het scharnier en dijbeenmanchetten middels de bijgeleverde inbussleutels. Controleer nogmaals de werking van de orthese en de afstelling. (Fig. 6)
- **Afwerking:** Wanneer de afstelling gereed is, dienen de stangen ter hoogte van de onderkant van de dijbeenmanchetten ingekort te worden. Zorg dat de uiteinden afgerond en gepolijst zijn. Bescherm de uiteinden van de stangen met rubber dopjes. De stangen kunnen niet bewerkt worden, de fabrieksinstelling dient gehandhaafd te blijven.

Opgelet: Er is een professionele handleiding voor artsen en instrumentmakers beschikbaar.

Demontage en montage voor reiniging (BANDEN)

DEMONTAGE

1. Maak de gesp los.
2. Verwijder de beschermende delen samen met de voering, beginnend bij het gebied van gesp A.

Belangrijk: Tijdens dit proces hoeft u de posities van de heupgewrichten niet te wijzigen of de stangen te demonteren.

MONTAGE

1. Ga in omgekeerde volgorde te werk en plaats de beschermende delen in de buurt van gesp A.

(BUIKBAND) Swash Steady & Go

DEMONTAGE

1. Maak de band los en open de voorste sluiting.
2. Verwijder de voorste voering door eraan te trekken.
3. Open de achterkant zodat de heupscharnieren zichtbaar worden.
4. Verwijder de beschermende delen (als u wilt, kunt u het lendenkussen verwijderen om te wassen).

In het model Go maat 6, maak eerst de heupsluitingen los door middel van drukknopen alvorens de beschermende delen te demonteren.

Belangrijk: Tijdens dit proces hoeft u de posities van de heupgewrichten niet te wijzigen of de staven te demonteren.

MONTAGE

1. Ga in omgekeerde volgorde te werk door de beschermende delen opnieuw te plaatsen. Plaats het lendenkussen (indien deze is verwijderd) zodat deze precies in het midden zit.

Onderhoud van het product - wasinstructies:

Metalen structuur: Niet onderdompelen in water. Geen oplosmiddelen gebruiken. Maak de binnenste delen schoon met een vochtig doek. Gebruik geen vet op de bewegende delen, deze zijn zelfsmerend.

*Verwijderbaar textiel: Wassen op 30°C. Geen bleekwater gebruiken. Niet drogen in trommeldroger. Niet strijken. Niet chemisch reinigen.

Classificatie:

Medisch hulpmiddel klasse I, niet steriel, zonder medische functie. Deze orthese voldoet aan Europese Richtlijn 93/42/EEG van de Raad en wijziging 2007/47/EG inzake medische hulpmiddelen.

Indikasjoner:

Cerebral Parese, Spastisk diplegi, spastisk quadriplegi. Risiko for hoftedysfunksjon, spina bifida, som nattortose, postoperativ stabilisering.

Kontraindikasjoner:

Dislokerte hofter. Hoftefleksjonskontrakturer større enn 20° (dynamiske eller fikserte). Når adduktorene er for sterke for ortosen. Når Adduktorene er for korte til å bruke SWASH® i sittestilling.

Forholdsregler:

- Les disse instruksjonene nøye før pasienten tar i bruk ortosen. Er du i tvil bør du alltid kontakte legen din, ortopediingeniør eller fysioterapeut, før du tar den i bruk.
- Denne ortosen må foreskrives av en lege og korrekt tilpasses pasienten og hans/hennes behov av en kvalifisert eller en ortopediingeniør. Ikke utfør uegnede modifikasjoner på produktet.
- Ortosen må aldri brukes til annet enn foreskrevet bruk. Ikke la barn leke med dette hjelpemidlet.
- Overhold alltid disse generelle instruksjonene og de spesifikke indikasjonene som legen din har foreskrevet. Legen bør gjennomgå behandlingen med jevne mellomrom. Hvis du merker noen bivirkninger, bør du umiddelbart gi beskjed til legen.
- Du bør informere legen din dersom det oppstår hudforandringer. Du bør unngå å bruke kremer under behandlingen for å unngå en for tidlig forringelse av skumdelene. Dette produktet inneholder ikke lateks.
- Pass på at huden i områdene med støtte og trykk ikke blir skadet eller overfølsom. Strammingen av ortosen må være fast, men uten å hindre blodsirkulasjonen eller være irriterende for brukeren.
- For å unngå skade på de bevegelige delene skal ikke ortosen brukes under bading, dusjing, på stranden eller i bassenget.
- Før hver bruk, må du sjekke alle ortosens komponenter nøye. Hvis noe ikke er i perfekt stand, må det byttes ut med originale reservedeler før den igjen tas i bruk.
- Det bør vies spesiell oppmerksomhet til leddene, som bør være godt fetet, men allikevel tillate god bevegelse.
- For å unngå at fingrene eller hendene blir klemt, bør ikke benstagene i ortosen manipuleres mens den er i bruk. Ikke bruk ortosen uten at alle delene er montert, inkludert de tekstile delene.
- Det er viktig å opprettholde tilstrekkelig personlig hygiene og utføre regelmessig renhold av ortosen. Ikke fest polstringene eller de tekstile delene før de er helt tørre.

Montering av ortosen:

- **Plasser bekkendelen slik at sidestagene sitter akkurat ovenfor hoftekammen.** Sidestagene lar seg justere for best mulig passform. Ryggplaten kan ikke justeres. Vinkelen på ryggplaten skal være uforandret.
- **Bekkendelen:** Når bekkendelen er fastspent skal en hånd få plass mellom ortosen og barnets mage når barnet ligger på ryggen. (Fig. 1)
- **Lårmansettene:** Monter lårmansettene på benstagene. Benstagene er merket med venstre og høyre. Lårmansettene skal plasseres 2/3 distalt på femur. (Fig. 2)
- **Justering av benstagene:** Løsne låseskruen A som sitter i midten av leddhuset. Før benstagene framover og bakover slik at de går fritt over hoften (kontroller nøye over Trokanter Major og over gluteus musklene) ved hofte-fleksjon. Det skal være mellomrom mellom benstagene også proksimalt (midt bak på ryggplaten). (Fig. 3)
- **Juster abduksjonsvinkelen:** Roter leddhusene på ryggplaten for å øke eller minske abduksjonsvinkelen. (Fig. 4)

- **Kontrollere passformen:** Kontroller at benstagene beveger seg fritt over Trochanter Major. For justering, samme som moment 3. Kontroller at graden av abduksjon er passe ved sitting, gående og stående. Det går an å minske justeringen av abduksjonen ved å rotere låransjettene. Dra til skruer C. (Fig. 5)
- **Dra til skruene:** Pass på å dra til samtlige skruer ordentlig. Bruk umbrakonøkkel som følger med. Kontroller igjen at ortosen fungerer tilfredstillende når barnet sitter, går og står. (Fig. 6)
- **Ferdiggjøring:** Når utprøvingen er gjennomført skal benstagene kortes av i høyde med låransjettens polstring. Vær nøye med å slippe den avkappede enden slik at den ikke har noen skarpe kanter.

OBS! Ytterligere informasjon ang. montering og utprøving finnes i SWASH Fitting & Customization Manual. Denne manualen kan lastes ned fra www.camp.no

Vaskeanvisning Låransjetter

DEMONTERING

1. Åpne spennen.
2. Fjern tekstilene sammen med den innvendige polstringen, start med området rundt hunnspennen (A).

Viktig: Under denne prosessen trenger du ikke å endre stillingen til hofteleddene eller demontere benstagene.

MONTERING

1. Plasser de tekstile delene i området til hunnspennen (A).

Ta av polstringen på midjedelen

DEMONTERING

1. Løsne beltet og åpne ortosen på framsiden.
2. Fjern frontpolstringen ved å trekke i den.
3. Åpne teksten på baksiden over leddene.
4. Fjern all tekstil (hvis du vil kan du også ta av lumbarpolstringen for å vaske den).

I modellen «Go» i størrelse 6, løsner du trykkspennene i hoftefestene før du demonterer tekstilene.

Viktig: Under denne prosessen trenger du ikke å endre stillingen til hofteleddene demontere benstagene.

MONTERING

1. Fortsett i omvendt rekkefølge ved å plassere de tekstile delene på nytt. Plasser lumbarpolstringen (hvis den er fjernet) slik at den blir midtstilt.

Vedlikehold av produktet – rengjøring:

Delene av metal: Må ikke dyppes i vann. Ikke bruk løsemidler. Rengjør de indre overflatene med et fuktig håndkle. Ikke bruk fett på de bevegelige delene, da de er selvsmørende.

* Tekstildeler som kan tas av: Vask ved 30°. Bruk ikke klor. Skal ikke tørkes i tørketrommel. Må ikke strykes. Kan ikke renses kjemisk.

Klassifisering:

Helseprodukt i klasse I, ikke-sterilt, uten målefunksjon. Denne ortosen oppfyller direktivet 93/42/EØS og revideringen 2007/47/EF om medisinsk utstyr.

Wskazania:

Porażenie mózgowe. Spastyczna diplegia i tetraplegia. Ryzyko dysfunkcji stawu biodrowego. Rozszerep kręgosłupa. Możliwość stosowania jako aparatu nocnego. Po podaniu toksyny botulinowej. Pooperacyjna stabilizacja stawu biodrowego.

Przeciwwskazania:

Zwichnięcie stawu biodrowego. Stały lub dynamiczny przykurcz zgięciowy w stawie biodrowym $>20^\circ$. Zbyt silne przywodziciele. Zbyt krótkie przywodziciele, uniemożliwiające przyjęcie pozycji siedzącej w aparacie SWASH™. Dyskinetyczne porażenie mózgowe. Zbyt duże wymiary pacjenta w stosunku do rozmiaru aparatu SWASH™.

Zalecenia:

- Zanim pacjent przystąpi do użytkowania ortezy nieodzowne jest uważne przeczytanie niniejszej instrukcji. W razie jakichkolwiek wątpliwości, przed zastosowaniem aparatu, należy zawsze skonsultować się z lekarzem prowadzącym, technikiem ortopedycznym lub punktem sprzedaży, w którym został on nabyty.
- Korzystanie z niniejszej ortezy wymaga zlecenia lekarskiego oraz właściwego jej dopasowania do budowy anatomicznej i potrzeb pacjenta przez lekarza specjalistę lub wykwalifikowanego technika ortopedycznego. Nie należy dokonywać w aparacie żadnych niezalecanych modyfikacji.
- Produkt nie powinien być nigdy używany do innych celów niż przewidziane w zleceniu lekarskim. Nie należy pozwalać, aby bawiły się nim dzieci.
- Ogólne zalecenia dotyczące użytkowania oraz szczegółowe wskazania lekarza specjalisty powinny być zawsze przestrzegane. Niezbędna jest częsta kontrola przebiegu leczenia przez lekarza. W przypadku pojawienia się skutków ubocznych, należy go o nich niezwłocznie powiadomić.
- Lekarz prowadzący powinien zostać poinformowany o wystąpieniu ewentualnych zmian skórnych. Aby uniknąć przyspieszonego zużycia wyściółki, nie należy używać w jej sąsiedztwie kremów przeznaczonych do stosowania miejscowego. Niniejszy produkt nie zawiera lateksu.
- Należy upewnić się, że w miejscach podparcia narażonych na nacisk skóra nie jest uszkodzona ani nadwrażliwa. Mankiety powinny być mocno dociśnięte, nie mogą one jednak tamować krążenia żylnego ani wywoływać u użytkownika poczucia dyskomfortu.
- Niedopuszczalne jest stosowanie ortezy podczas kąpieli, pod prysznicem, na plaży czy w basenie ze względu na ryzyko uszkodzenia jej ruchomych części.
- Przed każdorazowym zastosowaniem aparatu należy dokładnie sprawdzić wszystkie jego elementy. W razie stwierdzenia, że którykolwiek z nich nie znajduje się w idealnym stanie, niezbędne jest zastąpienie go oryginalną częścią zamienną przed dalszym użytkowaniem ortezy.
- Należy zwrócić szczególną uwagę na przeguby, które powinny być mocno przymocowane, umożliwiając jednocześnie swobodne poruszanie.
- W celu uniknięcia ryzyka pochwylenia palców lub dłoni, należy unikać manipulowania przy szynach aparatu w trakcie jego użytkowania. Można go stosować wyłącznie po uprzednim zmontowaniu wszystkich części, włącznie z elementami tekstylnymi.
- Niezbędne jest dbanie o właściwą higienę osobistą i regularne czyszczenie ortezy. Nie należy montować wkładek ani elementów tekstylnych przed ich całkowitym wysuszeniem.

Dopasowanie ortezy:

- Ustawić **kosz biodrowy** w taki sposób, aby taśma mocująca znajdowała się na wysokości miednicy. Istnieje możliwość wymodelowania bocznych ścianek kosza, lecz nie płyty lędźwiowej, której położenie kątowe powinno zawsze być zgodne z ustawieniami fabrycznymi.
- **Zapięcie z poduszka ochronna** w części przedniej: należy wyregulować je tak, aby między wyłożonym wyściółką pasem i brzuchem dziecka można było wsunąć tylko palce dłoni. (rys. 1)
- **Ustawienie mankietów udowych:** umieścić szyny kończyn dolnych w taki sposób, aby przy kolanie zgiętych pod kątem 90° mankiety udowe znajdowały się w przybliżeniu na wysokości $2/3$ dystalnej długości uda (rys. 2).
- **Regulacja położenia szyny:** poluzować śrubę dwustronną A pierścienia osadczego przegubu i przesunąć każdą z szyn do środka lub na zewnątrz aż upewnimy się, że przy zgięciu stawu biodrowego nie dotykają one pośladków i krętarzy większych ani ich bliższe końce nie stykają się ze sobą (rys. 3).
- **Regulacja kąta odwodzenia:** można wyregulować odwiedzenie stawu biodrowego, poluzowując śruby B w celu zmiany kąta położenia mechanizmów przegubowych (rys. 4).

- **Kontrola dopasowania:** sprawdzić, czy szyny kończyn dolnych nie pozostają w kontakcie z krętarzami większymi. W razie potrzeby, powtórzyć czynności opisane w punkcie 3. Upewnić się, że zakres odwodzenia umożliwia chodzenie oraz przyjmowanie właściwej pozycji siedzącej i stojącej. Istnieje możliwość dokonania niewielkiej korekty poprzez odpowiednie obrócenie osadzonych na szynach mankietów udowych. Dokręcić śruby C (rys. 5).
- **Dopasowanie końcowe:** dokręcić mechanizmy przegubowe i czopy mankietów udowych przy użyciu kluczy imbusowych. Ponownie wypróbować działanie aparatu z dzieckiem w pozycji siedzącej i stojącej oraz podczas chodzenia (rys. 6).
- **Czynności wykończeniowe:** po zakończeniu montażu i dopasowaniu aparatu, należy odciąć zbędne końce szyn na wysokości dolnych krawędzi mankietów udowych. Upewnić się, że w miejscu przecięcia są one gładkie i odpowiednio zaokrąglone, a następnie założyć na nie gumowe ograniczniki zabezpieczające. Nie należy modelować szyn, które powinny mieć zawsze pierwotny kształt nadany w fabryce.

UWAGA: Dostępna jest techniczna instrukcja obsługi aparatu do użytku profesjonalnego.

Demontaż i ponowne założenie elementów w celu ich wyprania (MANKIETY)

DEMONTAŻ

1. Rozpiąć klamrę.
2. Usunąć materiał tekstylny wraz z wkładem, rozpoczynając od strony, po której znajduje się gniazdo klamry (A).

Ważne: w trakcie powyższych czynności nie należy zmieniać pozycji przegubów biodrowych ani wymontowywać szyn.

MONTAŻ

1. Założyć materiał tekstylny od strony gniazda klamry (A), wykonując w odwrotnej kolejności procedurę demontażu.

(KOSZ BIODROWY) Swash Steady & Go

DEMONTAŻ

1. Rozpiąć kosz i otworzyć przednie zapięcie.
2. Wymontować usytuowaną z przodu poduszkę ochronną, odpowiednio za nią pociągając.
3. Odsłonić znajdujące się w tylnej części pokrycie przegubów biodrowych.
4. Usunąć materiał tekstylny (można przy tym wyjąć także wkładkę lędźwiową w celu jej wyprania).

W modelu Go o rozmiarze 6, przed wymontowaniem elementów tekstylnych, należy otworzyć zapięcia biodrowe w postaci zatrzaskowych klamer.

Ważne: w trakcie powyższych czynności nie należy zmieniać pozycji przegubów biodrowych ani wymontowywać szyn.

MONTAŻ

1. Proceder de forma inversa colocando nuevamente el textil. Colocar el almohadillado lumbar (si ha 1. Ponownie założyć materiał tekstylny, wykonując w odwrotnej kolejności procedurę demontażu. Umieścić wkładkę lędźwiową (jeżeli została wcześniej usunięta) w taki sposób, aby zapewnić jej centralne ustawienie.

Pielegnacja produktu – zalecenia dotyczące prania:

Konstrukcja metalowa: Nie zanurzać w wodzie. Nie stosować rozpuszczalników. Do czyszczenia wewnętrznych powierzchni używać wilgotnego ręcznika. Nie smarować części ruchomych, które są samosmarowne.

*Wymywane elementy tekstylne: Prać w temperaturze 30°C. Nie stosować wybielaczy. Nie suszyć w suszarce bębnowej. Nie prasować. Nie prać chemicznie.

Klasyfikacja:

Wyrób medyczny klasy I (niesterylny, bez funkcji pomiarowej). Orteza spełnia wymagania Dyrektywy o wyrobach medycznych 93/42/EWG, zmienionej Dyrektywą 2007/47/WE.

Indicações:

Paralisia cerebral. Displasia, quadriplegia espástica. Risco de disfunção da anca. Espinha bifida. Ortotese noturna. Pós toxina botulínica. Estabilização pós cirúrgica da anca.

Contra indicações:

Luxação da anca, contracturas em flexão da anca $>20^\circ$, fixa ou dinâmica. Abdutores muito potentes com a ortotese SWASH®. Abdutores muito curtos que impessam a sedestação com a ortotese SWASH®. Paralisia cerebral discinética, pode ser utilizada como ortotese profilática da anca. Tamanho do paciente superior às oferecidas por SWASH®.

Precauções:

- Leia atentamente estas instruções antes de utilizar a ortótese. Se tiver alguma dúvida, consulte sempre o seu médico, técnico ortopédico ou estabelecimento onde tiver adquirido a ortótese antes de iniciar a utilização.
- Esta ortótese deve ser prescrita por um médico e adaptada corretamente ao doente e às suas necessidades por um médico ou técnico ortopédico qualificado. Não realize modificações inapropriadas sobre o produto.
- Esta ortótese nunca deve ser utilizada para uma aplicação diferente da prescrição respetiva. Não deixe as crianças brincar com este dispositivo.
- Respeite sempre estas instruções de utilização gerais e as indicações particulares prescritas do médico. O médico deve rever o tratamento com frequência. Se detetar algum efeito secundário, deve comunicá-lo imediatamente ao médico.
- Deve informar o médico se sofrer de afeções cutâneas. Evite os cremes tópicos durante o tratamento para prevenir a deterioração prematura dos acolchoados. Este produto não contém látex.
- Certifique-se de que a pele nas zonas de apoio e pressão não está lesionada nem hipersensível. O aperto dos coletes deve ser firme, mas sem impedir a circulação nem causar mal-estar ao utilizador.
- Não utilize a ortótese durante o banho, duche ou na praia ou piscina, para evitar danos nas partes móveis.
- Antes de cada utilização, inspecione cuidadosamente o estado de todos os componentes da ortótese. Se algum não estiver em perfeitas condições, deve ser substituído antes da utilização por peças originais.
- Deve prestar uma especial atenção às articulações, que devem estar seguras com firmeza, mas sem impedir o movimento.
- Para evitar o risco de prendimento dos dedos ou das mãos, não manipule as barras da ortótese enquanto estiver a utilizá-la. Não use a ortótese sem todas as peças montadas, incluindo as capas têxteis.
- É imprescindível manter uma higiene corporal adequada, bem como realizar uma limpeza periódica da ortótese. Não monte as almofadas nem os componentes têxteis enquanto não estiverem completamente secos.

Montagem da ortótese:

- **Posicione a banda pélvica** de modo que as cintas fiquem sobre a pelvis. Pode conformar os braços laterais, mas não a placa lombar, cujo ângulo deve ser sempre o que configurou na fábrica.
- **Aperto da almofada do fecho anterior:** Deverá apertar a almofada do fecho anterior, de forma que somente possa introduzir dois de uma mão entre a banda acolchoada do cinturão e o abdome da criança. (Fig. 1)
- **Posicionamento das bandas dos músculos:** Coloque-os nas barras das pernas de forma que quando o joelho está em flexão de 90° as bandas fiquem nos músculos aproximadamente distais 2/3. (Fig. 2)
- **Ajuste da distância da barra:** alívie o prisioneiro A da anilha de retenção da articulação e deslize cada barra da perna para dentro ou para fora até que as barras toquem as nádegas e os trocantes maiores, durante a flexão da anca, assim como não se choquem nos extremos proximais da barras. (Fig 3)
- **Ajuste do ângulo de abdução:** Pode-se variar a abdução sobre a anca, aliviando os parafuso B modificando o ângulo dos conjuntos articulados. (Fig 4)

- **Verificar os ajustes:** Verifique que as barras da perna não tocam nos trocantes maiores. Repita o passo 3 se necessário. Verifique se a abdução é a apropriada para sentar. Estar de pé e andar. Pode-se fazer um pequeno ajuste girando as bandas dos músculos sobre as barras. Aperte os parafusos C. (Fig 5)
- **Ajuste final:** Aperte agora os conjuntos articulados e os pivôs das bandas utilizando as chaves allen. Volte a verificar a função da ortose com a criança sentada, de pé e andando. (Fig 6)
- **Cobertura:** Quando tenha completado a montagem e o ajuste da ortose, corte o excesso das barras das pernas fazendo-os coincidir com os limites inferiores das bandas dos músculos. Assegure-se que as terminações ficam arredondadas e suaves. Coloque então os terminais protectores de borracha. Não deve dobrar as barras cuja forma deve ser sempre a que se configurou de fábrica.

NOTA: existe um manual tecnico à disposição dos profissionais.

Desmontagem e montagem para lavar (COLETES)

DESMONTAGEM

1. Desapertar a fivela.
2. Retirar o componente têxtil com o almofadado interno, começando pela zona da fivela fêmea (A).

Importante: neste processo não é preciso modificar as posições das articulações da anca nem desmontar as barras.

MONTAGEM

1. Proceder de forma inversa, colocando o componente têxtil pela zona da fivela fêmea (A).

(BANDA PÉLVICA) Swash Steady & Go

DESMONTAGEM

1. Desapertar o cinto e abrir o fecho frontal.
2. Desmontar o almofadado dianteiro, puxando por ele.
3. Abrir a janela posterior, deixando a descoberto as articulações da anca.
4. Retirar o componente têxtil (se quiser, pode retirar o almofadado lombar para lavar). No modelo Go tamanho 6, antes de desmontar o tecido, desapertar os fechos de anca mediante os botões de pressão.

Importante: neste processo não é preciso modificar as posições das articulações da anca nem desmontar as barras.

MONTAGEM

1. Proceder de forma inversa, colocando novamente o componente têxtil. Colocar o almofadado lombar (se tiver sido retirado) de forma que fique centrado.

Manutenção do produto – lavagem:

Estrutura metálica: Não mergulhar em água. Não usar solventes. Limpar as superfícies interiores com uma toalha húmida. Não usar lubrificante nas partes móveis, visto que estas são autolubrificantes.

* Peças têxteis removíveis: Lavar a 30 °C. Não usar lixívia. Não secar na máquina de secar roupa. Não passar a ferro. Não lavar a seco.

Classificação:

Produto sanitário de Classe I, não estéril, sem função de medição. Este equipamento cumpre a Diretiva 93/42/CEE do Conselho e a sua atualização 2007/47/CE que regula os produtos sanitários.

Indicații:

Paralizie cerebrală. Diplegie și cvadruplegie spastică. Risc de disfuncție a șoldului. Spină bifidă. Orteză nocturnă. După administrarea toxinei botulinice. Stabilizarea postchirurgicală a șoldului.

Contraindicații:

Luxația șoldului Contractură în flexia șoldului >20°, fixă sau dinamică. Abductori foarte puternici. Abductori foarte scurți, care nu permit poziția așezat cu orteza SWASH™. Paralizie cerebrală dischinetică. Pacient cu talie mai mare decât cele ale ortezii SWASH™.

Precauții:

- Citiți cu atenție prezentele instrucțiuni înainte de folosirea ortezii de către pacient. Pentru orice nelămurire, înainte de a folosi orteza, consultați întotdeauna medicul sau personalul din magazinul de la care ați cumpărat-o.
- Această orteză trebuie să fie prescrisă de un medic și trebuie adaptată corect în funcție de fizicul pacientului și de necesitățile acestuia, de către un medic sau un ortoped calificat. Nu modificați produsul.
- Această orteză nu trebuie folosită niciodată în alt scop decât cel pentru care a fost prescrisă. A nu se lăsa la îndemâna copiilor.
- Respectați întotdeauna aceste instrucțiuni de utilizare generale și indicațiile personale date de medic. Tratamentul trebuie controlat periodic de către medic. Dacă se observă vreun efect secundar anunțați imediat medicul.
- Trebuie să informați medicul dacă suferiți de afecțiuni ale pielii. Evitați folosirea cremelor topice în timpul tratamentului, pentru a preveni deteriorarea prematură a căptușelii. Acest produs nu conține latex.
- Pielea nu trebuie să aibă leziuni și nu trebuie să fie sensibilă în zonele de sprijin. Mânșoanele trebuie să fie mulate, fără însă să afecteze circulația sau să deranjeze pacientul.
- Orteza nu trebuie purtată pentru a face baie sau duș, nici la piscină, pentru a preveni deteriorarea componentelor mobile.
- Verificați cu atenție starea tuturor componentelor ortezii înainte de a o folosi. Componentele care nu sunt în stare perfectă trebuie înlocuite înainte de a folosi orteza.
- Trebuie acordată atenție specială articulațiilor, care trebuie să fie strânse, dar să permită mișcarea.
- Pentru prevenirea strivirii degetelor sau mâinilor, nu manipulați barele ortezii în timp ce se folosește. Nu folosiți orteza dacă nu sunt montate toate componentele, inclusiv husa textilă.
- Este esențial să se păstreze igiena corporală necesară și să se curățe periodic orteza. Pernele și componentele textile pot fi montate numai dacă sunt uscate.

Montarea ortezii:

- Poziționați **banda pentru pelvis** astfel încât să fie situată pe pelvis. Benzile laterale pot fi modelate, însă placa lombară nu, unghiul acesteia trebuind să rămână la valoarea ajustată în fabrică.
- **Închideți perna** în partea din față: astfel încât între abdomenul copilului și banda căptușită a centurii să se poată introduce numai degetele de la o mână. (fig.1)
- **Poziționarea mânșoanelor pentru pulpe:** introduceți-le în barele pentru picioare astfel încât atunci când genunchiul este îndoit la 90°, acestea să fie situate pe pulpe aproximativ distal 2/3. (fig.2)
- **Ajustați distanta barei:** slăbiți prezonul A al inelului de retenție a articulației și glesați barele pentru picioare înspre interior sau exterior până când nu mai ating fesele și trohanterele mari în timpul flexionării șoldului, iar capetele proximale ale barelor nu intră în contact. (fig.3)
- **Ajustarea unghiului de abducție:** abducția asupra șoldului poate fi modificată cu ajutorul șuruburilor B, modificând unghiul ansamblurilor articulațiilor. (fig.4)

- **Verificați reglările:** asigurați-vă că barele pentru picioare nu ating trohanele mari. Dacă este nevoie, repetați pasul 3. Verificați-vă dacă abducția îi permite copilului să se așeze, să stea în picioare și să meargă. Puteți roti manșoanele pentru pulpe în jurul barelor pentru a le ajusta ușor. Strângeți șuruburile C. (fig.5)
- **Ajustare finală:** strângeți ansamblurile articulare și pivoții manșoanelor pentru pulpe o cheie Allen. Verificați din nou funcționarea ortezei în timp ce copilul este așezat, în picioare și merge. (fig.6)
- **Finalizați:** după ce ați montat și ajustat orteza, tăiați partea excesivă a barelor pentru picioare astfel încât să coincidă cu limitele inferioare ale manșoanelor pentru pulpe. Asigurați-vă că marginile sunt rotunjite și fără asperități. Puneți protecțiile din cauciuc. Barele trebuie să-și păstreze în permanență forma din fabrică.

NOTĂ: Există un manual tehnic la dispoziția profesioniștilor.

Demontarea și montarea în vederea spălării (MANȘOANE)

DEMONTARE

1. Desfaceți catarama.
 2. Îndepărtați husa textilă și căptușeala interioară începând din zona cataramei-mamă (A).
- Important: în timpul acestei operații nu trebuie să modificați pozițiile articulațiilor șoldului și nici nu trebuie să demontați barele.**

MONTARE

1. Procedați în ordine inversă, punând husa textilă în zona cataramei-mamă (A).

(BANDĂ PENTRU PELVIS) Swash Steady & Go

DEMONTARE

1. Desfaceți cureaua și deschideți sistemul de închidere frontal.
 2. Trageți de căptușeala frontală pentru a o demonta.
 3. Deschideți fereastra din spate pentru a se vedea articulațiile șoldului.
 4. Scoateți partea textilă (dacă doriți, puteți scoate pernele lombare pentru a le spăla).
- Pentru modelul Go mărimea 6, înainte de a scoate învelișul textil, desfaceți capsele de la șold.

Important: în timpul acestei operații nu trebuie să modificați pozițiile articulațiilor șoldului și nici nu trebuie să demontați barele.

MONTARE

1. Procedați în ordine inversă, punând la loc husa textilă. Puneți la loc penele lombare (dacă le-ați scos), astfel încât să fie centrate.

Întreținerea produsului - spălare:

Structura metalică: Nu o introduceți în apă. Nu folosiți solvenți. Curățați suprafețele interioare cu o cârpă umedă. Nu ungeți componentele mobile, deoarece sunt autounse.

*Piese textile detașabile. A se spăla la 30°C. Nu folosiți înălbitori. Nu uscați în uscător. Nu călcați. Nu spălați uscat.

Clasificare:

Produs sanitar din Clasa I, nesteril, fără funcție de măsură. Această orteză este conformă cu Directiva 93/42/CEE a Consiliului și modificarea acesteia, Directiva 2007/47/CE, prin care se reglementează produsele sanitare.

Указания:

Церебральный паралич. Спастическая диплегия и квадриплегия. Риск дисфункции тазобедренного сустава. Расщепление позвоночника. Ночной ортез. Состояние после введения ботулического токсина. Послеоперационная стабилизация тазобедренного сустава.

Противопоказания:

Вывих тазобедренного сустава. Контрактура при сгибании тазобедренного сустава на $>20^\circ$, фиксированная или динамическая. Очень сильные отводящие мышцы. Очень короткие отводящие мышцы, которые не позволяют принимать сидячее положение с отрезом SWASH™. Церебральный паралич с дискинезией. Размер пациента превышает предлагаемые SWASH™.

Меры предосторожности:

- Внимательно прочитайте эти инструкции перед использованием ортеза. В случае сомнений, прежде чем использовать ортез обратитесь к врачу или в магазин, где вы приобрели изделие.
- Ношение этого ортеза должно быть назначено врачом и правильно адаптироваться к пациенту и его потребностям квалифицированным ортопедическим или техническим специалистом. Не вносите несоответствующие изменения в изделие.
- Этот ортез никогда не должен использоваться для любого другого применения, кроме предписанного. Не позволять детям играть с этим устройством.
- Необходимо всегда следовать общим инструкциям для пользования и особым указаниям, предписанным врачом. Врач должен проводить регулярные осмотры пациента в период ношения ортеза. В случае обнаружения побочных эффектов проинформируйте вашего врача.
- При заболеваниях кожи следует сообщить об этом своему врачу. Следует избегать использования кремов поверхностного действия во время применения ортеза, чтобы предупредить преждевременный износ подкладок. Данный продукт не содержит латекс.
- Позаботьтесь о том, чтобы кожа в местах опоры и давления отреза не была повреждена или не отличалась чрезмерной чувствительностью. Манжеты следует затягивать таким образом, чтобы не препятствовать циркуляции крови или быть помехой пользователю.
- Не используйте ортез во время купания, приема душа, на пляже или в бассейне, чтобы избежать повреждения движущихся частей.
- Перед каждым использованием тщательно проверьте состояние всех компонентов ортеза. Если какой-либо из них поврежден, его необходимо заменить, используя оригинальные запасные детали.
- Особое внимание следует уделить шарнирам, которые должны быть надежно закреплены, но допускать движение в суставе.
- Чтобы избежать риска защемления пальцев или рук, не манипулируйте стержнями ортеза во время использования. Не используйте ортез в несобранном виде, включая матерчатые чехлы.
- Необходимо поддерживать гигиену тела и проводить периодическую чистку ортеза. Не устанавливайте подушечки или матерчатые компоненты до их полного высыхания в случае стирки.

Монтаж ортеза:

- Расположите **тазовый бандаж** таким образом, чтобы ремень располагался на тазу. Он может соответствовать боковым ремням, но не поясничной пластине, угол которой всегда должен соответствовать фабричным значениям.
- Застежка подушечки** в передней части: подушечка должна быть застегнута таким образом, чтобы можно было только просунуть пальцы между мягким поясным ремнем и животом ребенка. **(Рис.1)**
- Расположение манжет на бедрах:** расположите их на стержнях для ног таким образом, чтобы, когда колено согнуто на 90° , манжеты находились приблизительно на $2/3$ длины бедра. **(Рис.2)**
- Регулировка положения стержня:** ослабьте захват А удерживающего кольца сочленения и и сдвиньте каждый стержень внутрь или наружу до тех пор, пока стержни не будут касаться ягодиц и больших troхантеров во время сгибания бедра, проследив, чтобы проксимальные концы стержней не сталкивались. **(Рис.3)**
- Регулировка угла приведения:** для регулировки степени приведения бедра следует ослабить винты В, изменив угол движения прилегающих шарниров. **(Рис.4)**

- **Проверить регулировку:** убедитесь, что стержни на ногах не касаются больших трохантеров. При необходимости повторите шаг 3. Убедитесь, что приведение бедра позволяет занимать стоячее или сидячее положение. Можно провести небольшую регулировку, слегка повернув манжеты на бедрах поверх стержней. Затяните винты С. (рис.5)
- **Завершающая регулировка:** затяните шарнирные блоки и вставьте манжет на бедрах, используя шестигранные гаечные ключи. Проверьте функционирование ортеза в сидячем и стоячем положении ребенка, и при ходьбе. (Рис. 6)
- **Завершение:** после завершения монтажа и регулировки отреза, обрежьте выступающую часть стержней, чтобы из края совпадали с нижними границами манжет на бедрах. Убедитесь, что концы закруглены и ровны. Затем наденьте защитные резиновые насадки. Не изменяйте заводскую форму стрежней.

ПРИМЕЧАНИЕ: Для профессионалов есть техническое руководство.

Демонтаж и монтаж для стирки (МАНЖЕТЫ)

ДЕМОНТАЖ

1. Расстегните пряжку.
2. Снимите тканевую деталь вместе с внутренней подушечкой, начиная с области ввода пряжки (А).

Важно: во время этого процесса вам не нужно изменять положение тазобедренных суставов или снимать стержни.

МОНТАЖ

1. Действуйте в обратном порядке, расположив матерчатую деталь в области ввода пряжки (А).

(ТАЗОВЫЙ БАНДАЖ) Swash Steady & Go

ДЕМОНТАЖ

1. Расстегните ремень и переднюю застежку.
2. Потянув, извлеките переднюю подушечку.
3. Откройте заднее окно, чтобы был виден тазобедренный сустав.
4. Снимите матерчатую деталь (при желании, также можете снять поясничную подушечку для стирки).

В модели Go размера 6, перед снятием матерчатой детали, расстегните застежки с помощью защелок.

Важно: во время этого процесса вам не нужно изменять положение тазобедренных суставов или снимать стержни.

МОНТАЖ

1. Действуйте в обратном порядке для установления матерчатой детали. Поместите поясничную подушечку (если она была удалена), сохранив ее центральное положение.

Уход за изделием – чистка:

Металлические детали: Не погружать в воду. Не использовать растворители. Очищать внутренние поверхности с помощью увлажненного полотенца. Не использовать смазку для движущихся частей, так как они являются самосмазывающимися.

*Съемные матерчатые детали: Стирать при 30°C. Не использовать отбеливающие средства. Не сушить в сушильной машине. Не утюжить. Не отдавать в химчистку.

Классификация:

Медицинское оборудование Класса I, не стерильное, без измерительной функции. Этот ортез соответствует Директиве Совета 93/42/СЕЕ и ее обновления 2007/47/ЕС, регулирующих медицинское оборудование.

Indikácie:

Mozgová obrna. Spastická diplegia a kvadruplegia.. Riziko bedrovej dysfunkcie. Rázštep chrbtice. Nočná ortéza. Po podaní botulotoxínu. Pooperačná stabilizácia bedra

Kontraindikácie:

Dislokácia bedra. Kontraktúra flexie bedra >20°, pevná alebo dynamická. Veľmi silné abduktory. Veľmi krátke abduktory, ktoré zabraňujú sedeniu s ortézou SWASH™. Mozgová dyskinetická paralýza. Väčšie veľkosti ako tie, ktoré ponúka pacientovi SWASH™.

Upozornenie:

- Prečítajte si tieto pokyny, skôr než pacient začne používať túto ortézu. V prípade pochybností sa pred použitím vždy poraďte so svojím lekárom, protetikom alebo personálom v obchode, kde ste ortézu kúpili.
- Túto ortézu musí predpísať lekár a vhodne prispôsobená pre pacienta a jeho potreby kvalifikovaným lekárom alebo protetikom. Nevykonávajte nevhodné úpravy na produkte.
- Ortézu nikdy nepoužívajte na iné účely než sa tie predpísané. Nedovoľte deťom hrať sa s touto zdravotníckou pomôckou.
- Vždy dodržiavajte tieto všeobecné pokyny na použitie a špecifické indikácie predpísané lekárom. Lekár musí často liečbu kontrolovať. Ak zistíte akékoľvek nežiaduce účinky, okamžite o nich informujte svojho lekára.
- Upozornite svojho lekára, ak sa objaví kožné ochorenie. Vyhnite sa používaniu krémov počas liečby, aby sa zabránilo predčasnému opotrebovaniu vankúšikov. Tento výrobok neobsahuje latex.
- Dbajte o pokožku v oblasti podpory a tlaku, aby na nej nevznikli rany a nebola precitlivená. Korzetové popruhy musia byť zatiahnuté pevne, ale bez toho, aby zabránili obehu krvi alebo boli pre používateľa nepríjemné.
- Ortézu nenoste počas kúpania, sprchovania alebo na pláži a pri bazéne, aby sa nepoškodili mobilné časti.
- Pred každým použitím dôkladne skontrolujte stav všetkých komponentov ortézy. V prípade, že niektoré komponenty nie sú v perfektnom stave, pred použitím ich musíte vymeniť za originálne diely.
- Osobitnú pozornosť venujte kĺbom, ktoré musia držať pevne, no zároveň umožniť pohyb.
- Aby sa zabránilo riziku priškriknutiu prstov alebo ruky, nemanipulujte s rúrkami ortézy počas jej používania. Nepoužívajte ortézu bez všetkých namontovaných dielov, vrátane textilných poťahov.
- Je veľmi dôležité dodržať dostatočnú osobnú hygienu a pravidelné čistenie ortézy. Nemontujte podložky alebo textilných časti, pokiaľ nie sú úplne suché.

Montáž ortézy:

- Umiestnite **bedrový pás** tak, aby bol popruh nad panvou. Môžete upraviť bočné pruhy, ale nie bedrové doštičky, ktorých uhol musí byť rovnaký, ako bol upravený v továrni.
- **Upevnenie predného vankúšika:** predné uzatváracie podložky musíte pripevniť tak, aby ste mohli vložiť iba prsty jednej ruky medzi polstrovaným pásom popruhu a bruchom dieťaťa. **(obr.1)**
- **Poloha stehenných korzetových popruhov:** položte ich na rúrku na nohách tak, že keď je koleno ohnuté o 90°, korzetové popruhy zostanú približne v 2/3 stehien. **(obr. 2)**
- **Nastavenie vzdialenosti tyčiek:** uvoľnite pridržiavaciu časť A spojovacieho krúžku a posuňte každú tyč nohy smerom dovnútra alebo von, až sa tyče nedotknú hýžďa a väčších trochanterov počas ohybu bedier tak, aby sa proximálne konce tyčí nedotýkali. **(obr. 3)**
- **Úprava abdukčného uhla:** abdukcii bedier je možné meniť uvoľnením skrutiek B, ktoré menia uhol kĺbových sústav. **(obr. 4)**
- **Skontrolujte nastavenia:** skontrolujte, či sa nožné lišty nedotýkajú väčších trochanterov. Opakujte krok 3 v prípade potreby. Skontrolujte, či je abdukcia vhodná na sedenie alebo státie. Mierne nastavenie môžete vykonať otáčaním korzetovým pásov stehien nad lištami. Utiahnutie skrutiek C. **(obr. 5)**

- **Finálna úprava:** teraz utiahnite kĺbové sústavy a čapy korzetových pásov stehien pomocou allenového kľúča. Opätovne skontrolujte funkciu ortézy, keď dieťa sedí, stojí a chodí. (obr. 6)
- **Dokončenie:** keď ste dokončili montáž a nastavenie ortézy, odrežte prebytok nožných tyčí tak, že sa budú zhodovať so spodnými hranicami korzetov stehien. Uistite sa, že konce sú dobre zaoblené a hladké. Potom umiestnite gumové chrániče. Netvarujte tyčky, ktorých tvar musí byť vždy taký, ako bol nastavený vo výrobe.

POZNÁMKA: Odborný personál má k dispozícii technický manuál.

Demontáž a montáž pred a po praní (KORZETOVÉ POPRUHY)

DEMONTÁŽ

1. Odopnite pracku.
2. Odstráňte textil spolu s vnútorným polstrovaním, začínajúc oblasťou samičej pracky (A).

Dôležité: počas tohto procesu nemusíte upravovať polohy bedrových kĺbov alebo demontovať tyče.

MONTÁŽ

1. Postupujte v opačnom poradí tak, že umiestnite textil do oblasti samičej pracky (A).

(PANVOVÝ PÁS) Swash Steady & Go

DEMONTÁŽ

1. Demontujte pás a otvorte predné zapínanie.
2. Potiahnite predný vankúšik a odstráňte ho.
3. Otvorte zadné okienko a nechajte odhalené bedrové kĺby.
4. Odstráňte textílie (ak chcete, môžete odstrániť bedrové polstrovanie na pranie).

V prípade modelu Go vo veľkosť 6, pred odňatím textilu, odistite bedrové uzávery pomocou tlakových sponiek.

Dôležité: počas tohto procesu nemusíte upravovať polohy bedrových kĺbov alebo demontovať tyče.

MONTÁŽ

1. Postupujte opačným smerom opätovným položením textilu. Vložte bedrovú podložku (ak bola odstránená) tak, aby bola vycentrovaná.

Údržby výrobku - pranie:

Kovová konštrukcia: Neponárajte do vody. Nepoužívajte rozpúšťadlá. Čistite vnútorných plôch vlhkým uterákom. Nepoužívajte mazivo na pohyblivé časti, pretože sa lubrikujú samočinne.

*Textilné odnímateľné časti: Prať na 30° C. Nepoužívať bielidlo. Nesušte v bubnovej sušičke. Nežehlite. Nečistite chemicky.

Klasifikácia:

Zdravotnícky prostriedok triedy I, nesterilný, bez funkcie merania. Táto ortéza je v súlade so smernicou Rady 93/42/EEC a jej aktualizáciou 2007/47/ES, ktorou sú regulované zdravotnícke pomôcky.

Indikationer:

Cerebral Pares. Spastisk diplegi, spastisk quadriplegi. Risk för höftdysfunktion, spina bifida, som nattortos, postoperativ stabilisering.

Kontraindikationer:

Dislokerade höfter. Höftflexionskontrakturer större än 20° (dynamiska eller fixerade). När adduktorerna är för starka för ortosen. När Adduktorerna är för kort för att använda SWASH® vid sittande.

Försiktighetsåtgärder:

- Läs dessa instruktioner noggrant innan patientens använder ortosen. Om du har några frågor, konsultera med din läkare, läkare, ortopedingenjör eller sjukgymnast.
- Denna ortos måste ordinerar av en läkare, samt anpassas korrekt efter patienten och hans behov av läkare eller behörig ortopedingenjör. Gör inga olämpliga modifieringar på produkten.
- Ortosen får inte användas för något annat ändamål än vad som föreskrivs. Låt inte barn leka med produkten.
- Följ alltid din läkares speciella anvisningar och dessa allmänna användaranvisningar. Läkaren bör kontrollera behandlingen regelbundet. Om någon biverkning uppstår så måste du omedelbart informera din läkare.
- Informera din läkare om du har hudbesvär. Under behandlingen ska man inte använda läkemedel för utvärtes bruk för att undvika att vadderingen försämras i framtid. Denna produkt innehåller inte latex.
- Se till att huden i stöd- och tryckzonerna inte skadade eller överkänsliga. Ortosen bör sitta åt utan att förhindra cirkulationen eller skapa obehag hos användaren.
- Bär inte ortosen under bad, dusch eller på stranden eller i poolen, för att undvika skador på rörliga delar.
- Kontrollera noggrant alla komponenter i ortosen innan användning. Om någon komponent inte befinner sig i perfekt skick så ska den ersättas med originalreservdelar innan användning.
- Man bör vara extra uppmärksam på lederna, som ska sitta fast ordentligt men även tillåta rörelse.
- För att undvika att fastna med fingrar eller hand, så ska man undvika att hantera ortosens benstag när den används. Använd inte ortosen utan alla dess delar, inklusive de textila delarna.
- Det är absolut nödvändigt att hålla en god hygien samt att regelbundet rengöra ortosen. Montera inte kuddarna eller tygkomponenterna innan de har torkat fullständigt.

Montering av ortos:

- **Placera bäckendeln så att benstagen sitter precis ovanför höftkammen.** Sidostagen kan justeras för bästa passform. Ryggplattan får inte justeras. Vinkeln på ryggplattan skall vara oförändrad.
- **Bäckendelen:** När bäckendelen är fastspänt skall en hand få plats mellan ortosen och barnets mage när barnet ligger ner på rygg. (Fig. 1)
- **Lårmanchetterna:** Montera lårmanchetterna på benstagen. Benstagen är markerade med vänster och höger. Lårmanchetterna skall placeras 2/3 distalt på femur. (Fig. 2)
- **Justera benstagen:** Lossna låsskruven A som sitter i mitten av ledhuset. För benstagen framåt och bakåt så att dom går fritt över höften (kontrollera noga över Trokanter Major och över gluteerna) vid höftflexion. Det skall vara mellanrum mellan benstagen även proximalt (mitt bak på ryggplattan). (Fig. 3)
- **Justera abduktionsvinkeln:** Roter ledhusen på ryggplattan för att öka eller minska abduktionsvinkeln. (Fig. 4)

- **Kontrollera passformen:** Kontrollera att benstagen löper fritt över Trochanter Major. För justering upprepa moment 3. Kontrollera att graden av abduction är lagom vid sittande, gående och stående. Det går att åstadkomma mindre justering av abductionen genom att rotera lår-manschetterna. Dra åt skruv C. (Fig. 5)
- **Spänn åt skruvar:** Spänn åt samtliga skruvar ordentligt. Använd bifogad insexnyckel. Kontrollera igen att ortosen fungerar tillfredställande när barnet sitter, går och står. (Fig. 6)
- **Färdigställande:** När utprovningen är genomförd skall benstagen kortas av i höjd med lårmanschettens polstring. Var noga med att slipa den avsågade änden så att den inte har några skarpa kanter.

OBS! Ytterligare information om montering och utprovning finns i SWASH Fitting & Customization Manual. Denna manual kan laddas ner från www.camp.se

Anvisningar vid tvätt

TA AV POLSTRINGEN PÅ LÅRDELARNA

1. Lossa på spännet.
2. Tag bort textildelen med den inre kudden. Starta vid spännets hondel (A).

Viktigt: under denna process så får man inte ändra höftledningarnas position eller ta bort benstagen.

MONTERING

1. Utför i omvänd ordning för att montera textildelen vid spännets hondel (A).

Ta av polstringen på midjedelen

1. Lossa på bältet och öppna ortosen på framsidan.
2. Dra loss den främre kudden.
3. Öppna textilen på baksidan över lederna.
4. Avlägsna textildelen (du kan ta bort ryggkudden för tvätt vid behov).

På modell Go, storlek 6, så lossar man på höftstängningen med snäppspännena innan man tar bort textildelen.

Viktigt: under denna process så får man inte ändra höftledningarnas position eller ta bort benstagen.

MONTERING

1. Utför i omvänd ordning för att montera textildelen igen. Placera ryggkudden (om den avlägsnats) så den sitter i centrum.

Underhåll av produkt – tvättanvisningar:

Delar av metall: Sänk inte ned i vatten. Använd inte lösningsmedel. Rengör de inre ytorna med en fuktig trasa. Använd inte fett på de rörliga delarna, då dessa är självsmörjande.

*Avtagbara textila delar: Tvätta vid 30°C. Använd inte blekmedel. Får ej torktumlas. Stryk ej. Får ej kemtvättas.

Klassificering:

Medicintekniska produkter av klass I, icke-sterilt, utan mätfunktion. Denna ortos uppfyller kraven i rådets direktiv 93/42/EEG och dess uppdatering 2007/47/EG som reglerar medicintekniska produkter.



PRIM, S.A.
Pol. Ind. nº1, C/F nº15
28938 Móstoles
Madrid - Spain



IU.489.0 21/02/2018

737207