

**CAMP**<sup>®</sup>

Support for better life!

# Tuotekuvasto 2025

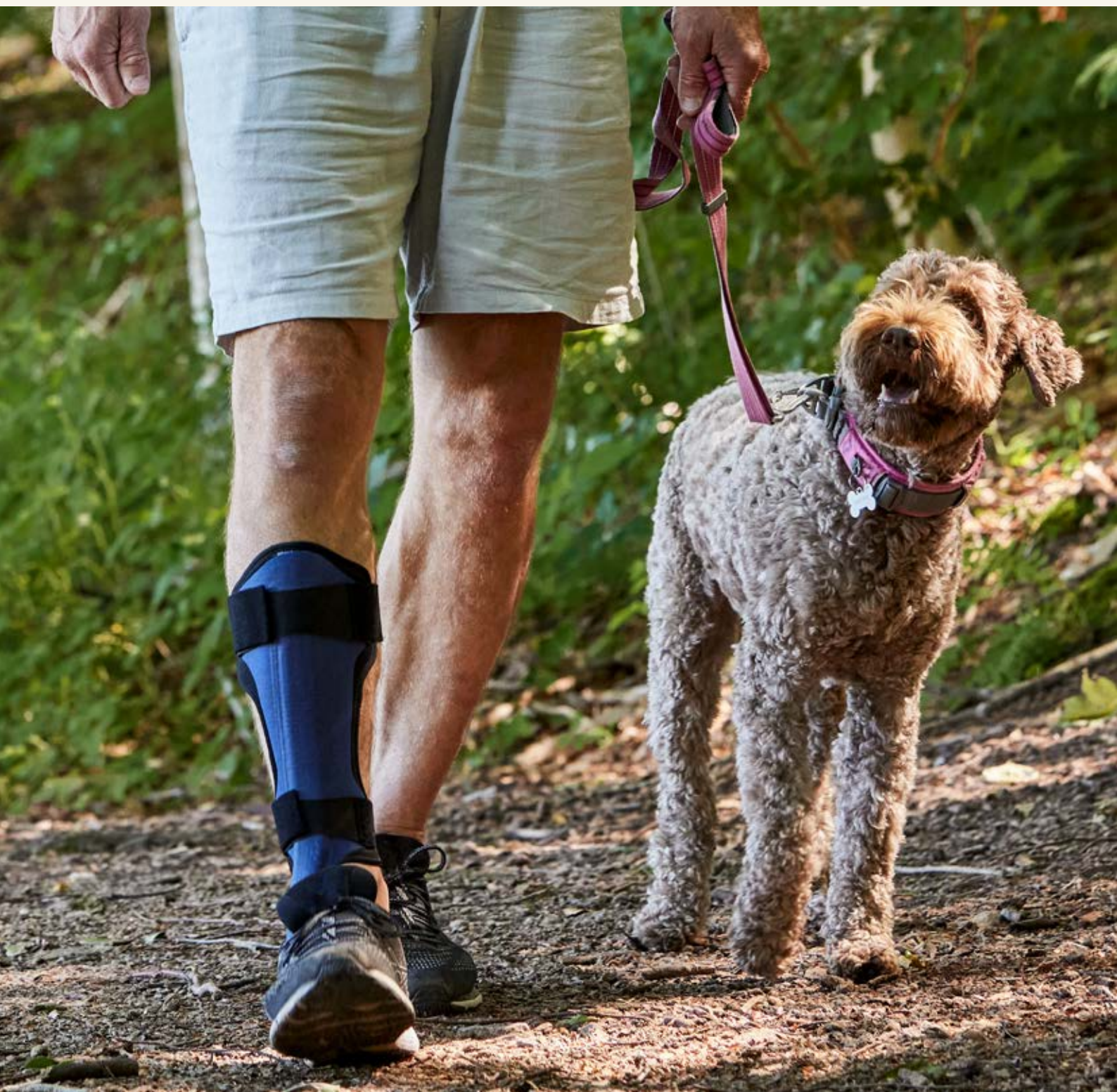

# SISÄLTÖ

Elements Body .....	5 - 8
Käsi- ja rannetuet .....	9 - 48
Käsivarsi- ja hartiaortoosit .....	49 - 56
Toiminnallinen sähköstimulaatio .....	57 - 60
Jalka- ja nilkkatuet .....	61 - 134
Polvituet .....	135 - 156
Lonkkaortoosit .....	157 - 168
Kaularangan tuet .....	169 - 190
Selkätuet .....	191 - 238
Avannetukivyyöt .....	239 - 252
Ortoosikomponentit .....	253 - 272
Muovit ja materiaalit .....	273 - 304
Työkalut ja tarvikkeet .....	305 - 310
Testaus, harjoitus ja hoito .....	311 - 320
Myyntiehdot .....	321
Henkilökunta .....	322



Elements Body  
Dynaamiset tekstiili ortoosit

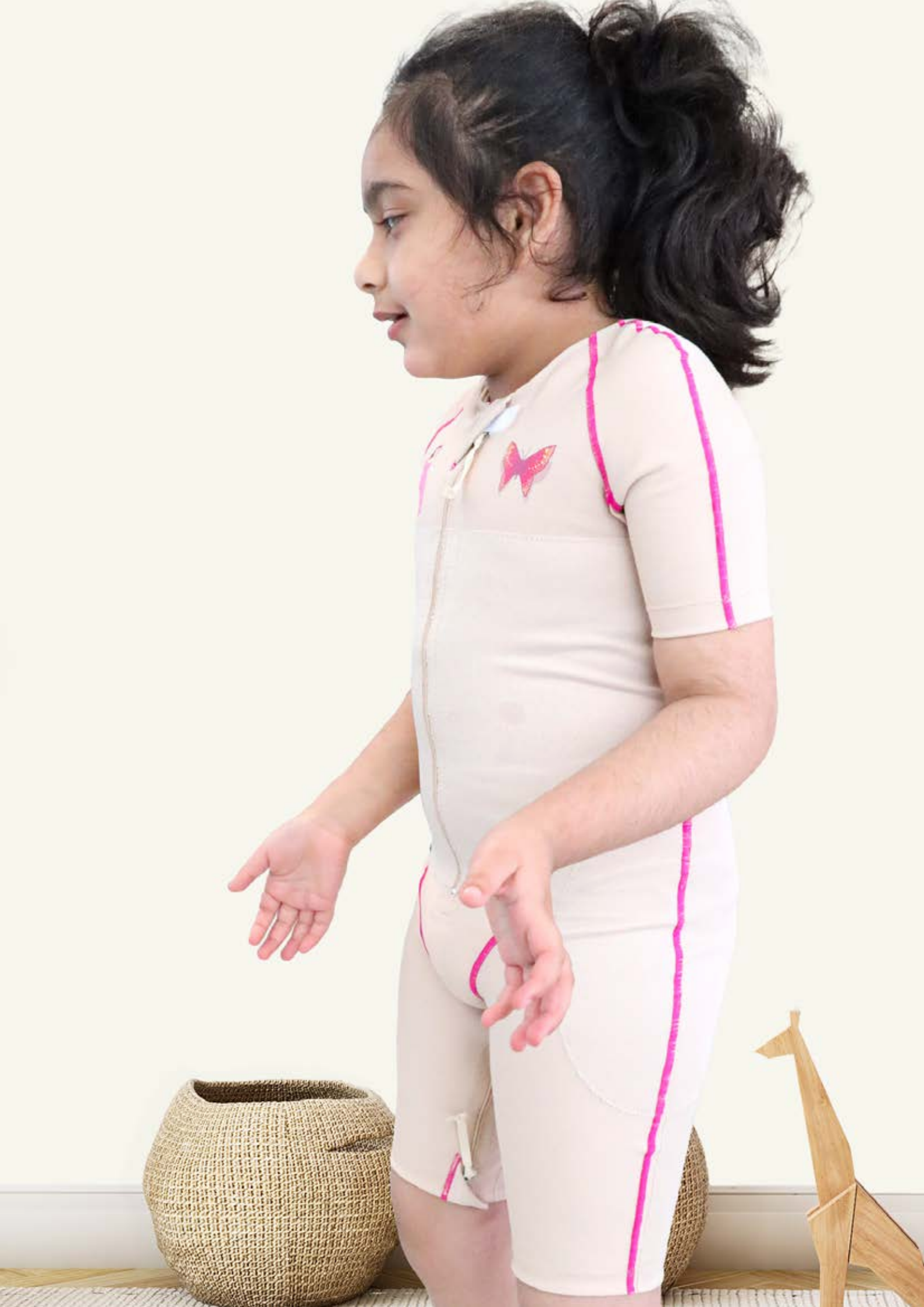

## Elements Body

Elements Body on lycraneuloksesta valmistettu ortoosi, joka on rakennettu useasta kangaskaistaleesta. Ortoosi on valmistettu antamaan jatkuvaa proprioseptiivista palautetta paineen ja vastuksen muodossa vartalolle ja raajoille. Puvun toiminta perustuu siihen, että se istuu napakasti kehoa vasten antaen paineen tunteen vartalolle ja raajoille ja siten lisää ryhtiä ja stabiiliteettia. Lisäämällä asentoaistien herkkyyttä, proprioseptiikkaa - (henkilön kykyä aistia eri raajojen asentoa ja liikettä) voidaan parantaa myös hienomotoriikkaa sekä toiminnallisia suorituksia. Erilaisten materiaalin vahvistuksien avulla voidaan kontrolloida fleksiota, ekstensiota, pronaatiota ja supinaatiota.

**Käyttöalueet:** CP-vamma: Hypotonia, spastisuus, ataksia.

Multippelliskleroosi, aivohalvaus ja hankittu aivovamma: Spastisuus, ataksia.

Lihasdystrofia, Selkäydinvamma ja Downin oireyhtymä: Hypotensio

Ataksia: Spastinen ataksia

**Muuta:** Ortoosi tilataan ja valmistetaan yksilöllisten mittojen mukaisesti. Ortoosi voidaan tehdä kokovartalo-puvuksi lyhyillä tai pitkillä hihoilla ja lahkeilla ja käsineiksi avoimilla tai suljetuilla sormiosilla. Vahvistukset ja vetoketjut voidaan ommella tuennan tai toimintakyvyn tarpeen mukaisesti. Puvun mallin päättää terveydenhuollon ammattilainen usein yhdessä lääkärin kanssa. Mittojen ottaminen edellyttää koulutuksen saamista. Paras tulos saavutetaan kun ortoosia käytetään vähintään 6 tuntia päivässä. Pukua tulee aluksi käyttää lyhyempia aikoja ja tasaisesti lisätä käyttöaikaa kunnes 6 tuntia päivässä saavutetaan. Pukua ei tule käyttää yli 8-10 tuntia päivässä. HUOM! Elements Body ortoosia ei tule käyttää yöllä. Saadaksesi tilauskaavakkeita, artikkeleita ja klinisiä tutkimustuloksia ota yhteyttä Camp Scandinavian asiakaspalveluun.

Tuotenro.	Malli
39300	EB liivi ilm. hihoja
39301	EB liivi lyh.hihat
39301	EB liivi pitk. hihat
39305	EB Body ilm. hihoja
39306	EB Body lyh.hihat
39306	EB Body pitk. hihat
39310	EB puku ilm. hih./lyh. lahk.
39310	EB puku ilm. hih./¼ lahk.
39310	EB puku ilm. hih./pitk. lahk.
39311	EB puku lyh. hih/lyh. lahk.
39311	EB puku lyh. hih/¼ lahk.
39311	EB puku lyh. hih/pitk. lahk.
39312	EB puku pitk. hih/lyh. lahk.
39312	EB puku pitk. hih/¼ lahk.
39312	EB puku pitk. hih/pitk. lahk.
39320	EB housut lyh. lahkeet
39320	EB Housut ¼ pitkällä lahkeilla
39320	EB housut pitk. lahkeet
39325	EB Sukka
39330	EB lyhyt käsine ilm. sormia
39331	EB lyhyt käsine sormilla
39335	EB pitkä käsine ilm. sormia
39336	EB pitkä käsine sormilla
39340	EB hiha
39344	EB Sovitushiha
39363	Muutostyö suurempi
39346	Trial Lumbar Wrap
39357	Easy On



*Voit myös tilata mittojen mukaan digitaalisesti "Allard Configurator" -sovelluksen kautta verkkosivuiltamme. Ota yhteyttä asiakaspalveluumme, jos tarvitset lisenssin."*

*Lisätietoja ElementsBody löydät osoitteesta camp.fi*



## Hymo

HYMO-ortoosi on tekstiiliortoosi, joka on tarjolla bodyna lyhyillä tai pitkällä hihoilla sekä housuina lyhyillä tai pitkällä lahkeilla. Ortoosi on tarkoitettu potilaille, joilla on Ehlers-Danlos syndrooma. HYMO-ortoosi istuu hyvin ja voi parantaa asentoa ja lisätä nivelten stabiiliteettia ja esimerkiksi lonkan tai olkapään stabiiliteetti voi parantua ortoosin antaman tuen ansiosta. Vaate on mittojen mukaan tehty ja sen tarkoitus on lisätä kehon hallintaa ja rajoittaa nivelten liikkuvuutta. Ortoosin käyttöaika lisätään asteittain, kunnes toivottu käyttöaika 8-10 h per päivä saavutetaan. HYMO-ortoosin materiaali on huolella valittu ja se on Oeko-Tex 100, luokka II standardin mukainen.

### Käyttöalue:

Ehlers-Danlos syndrooma.

### Kontraindikaatiot:

Ödeema, sijoiltaanmenneet nivelet (ei reponoidut).

**Muuta:** Vaate valmistetaan mittojen mukaan henkilökohtaiseen käyttöön.

Tilauslomakkeet, ohjeet ja mittalomakkeet löytyvät Campin kotisivulta.

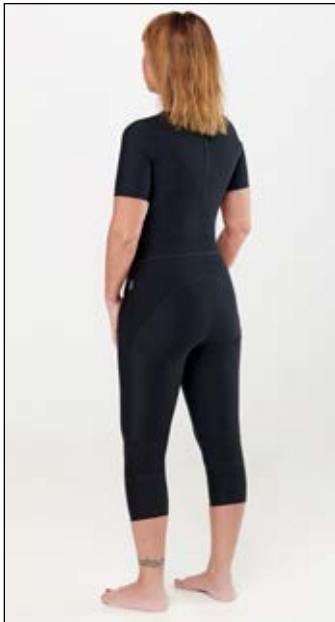

Tuotenro.	Malli	Tyyppi	Väri
39400	Body lyhyillä hihoilla	Naiset	Musta
39401	Body lyhyillä hihoilla	Miehet	Musta
39402	Body pitkällä hihoilla	Naiset	Musta
39403	Body pitkällä hihoilla	Miehet	Musta
39408	Body 3/4 hihoilla	Naiset	Musta
39409	Body 3/4 hihoilla	Miehet	Musta
39404	Housut lyhyillä lahkeilla	Naiset	Musta
39405	Housut lyhyillä lahkeilla	Miehet	Musta
39406	Housut pitkällä lahkeilla	Naiset	Musta
39407	Housut pitkällä lahkeilla	Miehet	Musta
39410	Housut 3/4 pitkällä lahkeilla	Naiset	Musta
39411	Housut 3/4 pitkällä lahkeilla	Miehet	Musta



Voit myös tilata mittojen mukaan digitaalisesti "Allard Configurator" -sovelluksen kautta verkkosivuiltamme. Ota yhteyttä asiakaspalveluumme, jos tarvitset lisenssin."



Käsi- ja rannetuet



## SELECTION® Fingerloop

Kaksoissidos, joka pitää tehokkaasti kaksi sormea tai useampia sormia yhdessä, jotta vahvempi sormi voi auttaa heikompa sormi tukemaan, suojaamaan ja/tai lisäämään liikelaajuutta. Voidaan käyttää myös staattisena progressiivisena lastana DIP-nivelen liikelaajuuden lisäämiseksi. Side on tehty kestävästä nopeasti kuivavasta nailonista ja se on helppo leikata yksilöllisen istuvuuden saavuttamiseksi. Yhtä tai useampaa palaa voidaan käyttää samanaikaisesti. Puolivalmisteinen Fingerloop-levy, joka on 10 cm leveä, voidaan helposti leikata saksilla halutun levyisiksi yksittäisiksi nauhoiksi.

**Käyttöalueet:** loukkaantumisen, leikkauksen tai vakaan murtuman jälkeen, metakarpaaliluun murtumat, krooniset kiputilat, nyrjähdykset, nivelten kuluminen ja kontraktuuran hoidossa.

Tuotenro.	Malli	Koko	Leveys	Pituus	Pakkauskoko
35219	SELECTION® Fingerloop	Yksi koko	2 cm	15.5 cm	5
35220	SELECTION® Fingerloop Ark	10 cm	15,5 cm	1	





## Mallet sormiortoosi

Immobilisoi DIP-nivelen ekstensioon ja sallii samalla PIP-nivelen täyden liikkuvuuden. Käytetään yleensä ilman pehmustetta ja kiinnitetään keskimmäiseen falangiin itsekiinnittyvällä nauhalla (ostettava erikseen).

Tuotenro.	Väri	Koko	Pakkaus	Ympärysmitta
51422	Beige	1 - Small	10 kpl	4.5 - 5.0 cm
51422	Beige	2 - Small/Medium	10 kpl	5.0 - 5.5 cm
51422	Beige	3 - Medium	10 kpl	6.0 - 6.5 cm
51422	Beige	4 - Medium/Large	10 kpl	6.5 - 7.0 cm
51422	Beige	5 - Large	10 kpl	7.0 - 7.5 cm
51422	Beige	5.5 - Large+	10 kpl	7.5 - 8.0 cm
51422	Beige	6 - Large/X-Large	10 kpl	8.0 - 8.5 cm
51422	Beige	7 - X-Large	10 kpl	8.5 - 9.0 cm



**Mitta:** Ympärysmitta sorminivelestä

## SOF-Stretch lyhyt dynaaminen sormiortoosi

Ortoosi avustaa ekstensiota PIP-nivelessä vähentäen nivelen jäykkyyttä ja kontraktuuria. Anatomisesti muotoillut tyynyt jakavat ja vähentävät painetta. Bilateraalaisia jousia voidaan taivuttaa vastuksen säätämiseksi sekä tarvittaessa tehdä tilaa mahdolliselle ödeemalle. Lyhyt ortoosi sallii MCP-niveliä täydellisen liikkuvuuden.

**Käyttöalueet:** Fleksiokontraktuurat ja PIP-nivelen jäykkyys.

Tuotenro.	Väri	Koko	Mitta
51405	Valkoinen	X-Small	3,8 cm
51405	Valkoinen	Small	4,4 cm
51405	Valkoinen	Medium	5,1 cm
51405	Valkoinen	Large	5,7 cm
51405	Valkoinen	X-Large	7 cm



**Mitta:** Volaaripuolelta MCP- ja DIP-nivelen väliltä



**Mitta:** Volaaripuolelta dist. kämmentaitoksen ja DIP-nivelen väliltä

## SOF-Stretch dynaaminen sormiortoosi

Ortoosi avustaa ekstensiota PIP-nivelessä vähentäen nivelen jäykkyyttä ja kontraktuuria. Anatomisesti muotoillut tyynyt jakavat ja vähentävät painetta. Bilateraalaisia jousia voidaan taivuttaa vastuksen säätämiseksi sekä tarvittaessa tehdä tilaa mahdolliselle ödeemalle.

**Käyttöalueet:** Fleksiokontraktuurat ja PIP-nivelen jäykkyys.

Tuotenro.	Väri	Koko	Mitta
51400	Valkoinen	X-Small	5,1 cm
51400	Valkoinen	Small	6,4 cm
51400	Valkoinen	Medium	7,6 cm
51400	Valkoinen	Large	8,9 cm
51400	Valkoinen	X-Large	10,2 cm
51401	Musta	X-Small	5,1 cm
51401	Musta	Small	6,4 cm
51401	Musta	Medium	7,6 cm
51401	Musta	Large	8,9 cm
51401	Musta	X-Large	10,2 cm



**Mitta:** Volaaripuolelta dist. kämmentaitoksen ja DIP-nivelen väliltä

## SOF-Stretch dynaaminen spiraaliortoosi

Ekstensiolasta (Capener) avustaa ekstensiota PIP-nivelessä vähentäen nivelen jäykkyyttä ja kontraktuuria. Spiraalijouset asettuvat PIP-nivelen molemmille puolille ja säilyttävät näin venytysvoiman samana kaikissa asennoissa. Jouset voidaan löysätä tai kiristää haluttuun vastukseen. Anatomisesti muotoillut tyynyt jakavat ja vähentävät painetta.

**Käyttöalueet:** Fleksiokontraktuurat ja PIP-nivelen jäykkyys. Sopii hyvin kun kontraktuura on enintään 45°. Ei luutuneille kontraktuurille.

Tuotenro.	Väri	Koko	Mitta
51410	Valkoinen	Small	6,4 cm
51410	Valkoinen	Medium	7 cm
51410	Valkoinen	Large	7,6 cm
51410	Valkoinen	X-Large	8,3 cm

## Vission sormilasta

Sormilasta sormien immobilisoimiseksi vamman tai operaation jälkeen sorminivelten ruptuurien ehkäisemiseksi. Lastaa voidaan myös käyttää konservatiivisessa hoidossa, Dupuytrenin kontraktuurassa sekä tiloissa, jotka vaativat sormien tilapäistä immobilisointia.

**Käyttöalueet:** Sormien immobilisoimiseksi vamman tai operaation jälkeen, konservatiivisessa hoidossa, Dupuytrenin kontraktuurassa sekä tiloissa, jotka vaativat sormien tilapäistä immobilisointia.

**Muuta:** Ortoosin pituus volaaripuolella on 27 cm:ä.

Tuotenro.	Malli	Koko	Mitta	Vas/Oik
46020	Vission Sormilasta	Small	< 16 cm	Bilat.
46020	Vission Sormilasta	Medium	16 - 19 cm	Bilat.
46020	Vission Sormilasta	Large	> 19 cm	Bilat.



**Mitta:** Ranteen ympärys.

## Vission MULTI sormilasta

Tämä sormilasta on tarkoitettu sormien immobilisoimiseksi vamman tai leikkauksen jälkeen ja ehkäisemään sorminivelten kontraktuuria. Ortoosia voidaan käyttää konservatiivisessa sormien kuntoutushoidossa sekä Dupuytrenin kontraktuuran hoidossa ja tiloissa, jotka vaativat sormien tilapäistä immobilisointia. Ortoosia voidaan myös käyttää III-V kämmenluun ja niihin liittyvien sormen tyviluiden murtumien hoidossa.

**Käyttöalueet:** Immobilisointi, Dupuytrenin kontraktuuran hoito, murtumat.

**Kontraindikaatiot:** Ei tunnettuja.

**Muuta:** Ortoosin pituus volaaripuolella on 30 cm.

Tuotenro.	Malli	Väri	Koko	Mitta	Vas/Oik
46021	Vission MULTI sormilasta	Musta	Small	< 16 cm	Vas/Oik
46021	Vission MULTI sormilasta	Musta	Medium	16 - 19 cm	Vas/Oik
46021	Vission MULTI sormilasta	Musta	Large	> 19 cm	Vas/Oik



**Mitta:** Ranteen ympärys



**Mitta:** Ympärysmitta sorminivelestä

## Oval-8®-sormituki

Oval-8®-sormituki on muovista valettu ortoosi, joka on suunniteltu tukemaan, suojaamaan ja korjaamaan sormen niveliä. Monipuolisen 3-pistepainesuunnittelun ansiosta jokaisella Oval-8®-sormituella voidaan hoitaa 6 tai useampaa käyttöaluetta yksinkertaisesti tukea kääntämällä. Oval-8®-sormituki on valmistettu muovista ja siinä on pyöristetetyt reunat käyttömukavuuden lisäämiseksi. Oval-8® Sormituki on vedenpitäviä ja sitä on saatavana 14 eri kokoa.

**Käyttöalueet:** Oval-8®-sormituki on suunniteltu siten, että tuenta kohdistuu kolmeen pisteeseen sormen ympärille pitäen nivelen suorana. Tämä estää tai rajoittaa nivelen liikettä ja tekee parantumisen mahdollistamiseksi. Sormitukea voidaan käyttää useiden sormitilojen hoitoon muun muassa yliojentuvan nivelen hoidossa.

Tuotenro.	Malli	Väri	Koko	Mitta	Pakkausko
51423	Oval-8®-sormituki	Beige	2	4,30 cm	5
51423	Oval-8®-sormituki	Beige	3	4,50 cm	5
51423	Oval-8®-sormituki	Beige	4	4,95 cm	5
51423	Oval-8®-sormituki	Beige	5	5,27 cm	5
51423	Oval-8®-sormituki	Beige	6	5,70 cm	5
51423	Oval-8®-sormituki	Beige	7	5,86 cm	5
51423	Oval-8®-sormituki	Beige	8	6,14 cm	5
51423	Oval-8®-sormituki	Beige	9	6,35 cm	5
51423	Oval-8®-sormituki	Beige	10	6,82 cm	5
51423	Oval-8®-sormituki	Beige	11	7,09 cm	5
51423	Oval-8®-sormituki	Beige	12	7,40 cm	5
51423	Oval-8®-sormituki	Beige	13	7,65 cm	5
51423	Oval-8®-sormituki	Beige	14	8,09 cm	5
51423	Oval-8®-sormituki	Beige	15	8,20 cm	5
51428	Oval-8 sovitussetti		2-15		1 kpl / koko
51429	Oval-8 setti		2-15		44



**Mitta:** Ranteen ympäryys

## Vission NEO peukalotuki lyhyt

Neopreenista valmistettu pehmeä ja elastinen peukalotuki, joka suojaa ja vähentää peukalon rasitusta sekä lämmittää. Tukea on saatavana kahta pituutta. Levossa peukalo pysyy perusasennossa kuormittamatta lihaksia tai jänteen kiinnitysalueita. Voidaan leikata haluttuun muotoon.

**Käyttöalueet:** Reumatologiset sairaudet, rasituksen vähentäminen, peukalon ja ranteen yli liikkuvuus.

**Muuta:** Ortoosin pituus peukalon radiaalipuolella on 11 cm:ä (koko M).

Tuotenro.	Malli	Väri	Koko	Mitta	Vas/Oik
46025	Lyhyt	Musta	Small	13 - 16 cm	Vas/Oik
46025	Lyhyt	Musta	Medium	15 - 18 cm	Vas/Oik
46025	Lyhyt	Musta	Large	17 - 20 cm	Vas/Oik

## Vission NEO peukalotuki pitkä

Neopreenista valmistettu pehmeä ja elastinen peukalotuki, joka suojaa ja vähentää peukalon rasitusta sekä lämmittää. Tukea on saatavana kahta pituutta. Tämä malli tukee rannetta kevyesti. Levossa peukalo pysyy perusasennossa kuormittamatta lihaksia tai jänneen kiinnitysalueita. Voidaan leikata haluttuun muotoon.

**Käyttöalueet:** Reumatologiset sairaudet, rasituksen vähentäminen, peukalon ja ranteen yli liikkuvuus.

**Muuta:** Ortoosin pituus peukalon radiaalipuolella on 12,5 cm:ä. Ortoosi on valmistettu nylonista ja lateksittomasta neopreenistä.

Tuotenro.	Malli	Väri	Koko	Vas/Oik
46026	Pitkä	Musta	Yksi koko	Vas/Oik



**Mitta:** Ranteen ympäryys

## Vission lyhyt peukalotuki lastalla

Tämä lastallinen peukalotuki tukee peukaloa ja sen ympärillä olevaa aluetta. Tuen sisäpuolella oleva materiaali on rakennettu siten, että se ei paina niveliä tai peukalon lihaksia. Materiaali on tukevaa ja kulutusta kestävä. Tuki on sisältä pehmeä ja mukavantuinen. Peukalo-osaa voidaan säätää.

**Käyttöalueet:** Peukalonivelen instabiliteetti (CMC- tai MCP-nivel), inflammaatiot, kulumat, rasituksesta aiheutuissa ongelmassa sekä reumaan liittyvissä muutoksissa.

**Muuta:** Ortoosin pituus peukalon radiaalipuolella on 13 cm (koko M).

Tuotenro.	Malli	Väri	Koko	Mitta	Vas/Oik
46028	Lastalla	Musta	XX-Small	11 - 12 cm	Vas/Oik
46028	Lastalla	Musta	X-Small	12 - 13 cm	Vas/Oik
46028	Lastalla	Musta	Small	13 - 14 cm	Vas/Oik
46028	Lastalla	Musta	Medium	14 - 16 cm	Vas/Oik
46028	Lastalla	Musta	Large	16 - 19 cm	Vas/Oik
46028	Lastalla	Musta	X-Large	19 - 22 cm	Vas/Oik



**Mitta:** Ranteen ympäryys



**Mitta:** Ranteen ympärys

## Vission pitkä peukalotuki lastalla

Pitkä peukalotuki, joka on joustava ja helppo pukea. Tuessa on irrotettavat metallilastat, jotka tukevat peukaloa sekä sen rakenteita samalla kun ne tukevat rannetta kevyesti. Tuki on tarkoitettu rajoittamaan CMC- ja MCP 1-nivelien liikkumista sekä ohjaamaan peukalo toiminnalliseen asentoon. Tuki on valmistettu tukevasta ja kulutusta kestävästä resorimateriaalista, jonka sisäpuoli on pehmeän ja mukavantuntuinen. Peukalo-osa voidaan avata ja säätää. Tarrakiinnitys on kaksiosainen, minkä ansiosta tuki on helppo pukea ja riisua yhdellä kädellä.

**Käyttöalueet:** Osteoartrroosi ja/tai CMC- ja MCP 1-nivelten instabiileetti, Napsusormi, De Quervainin tauti.

**Muuta:** Ortoosin pituus peukalon radiaalipuolella on 16 cm (koko M).

Tuotenro.	Malli	Väri	Koko	Mitta	Vas/Oik
46023	Pitkä, lastalla	Musta	XX-Small	11 - 12 cm	Vas/Oik
46023	Pitkä, lastalla	Musta	X-Small	12 - 13 cm	Vas/Oik
46023	Pitkä, lastalla	Musta	Small	13 - 14 cm	Vas/Oik
46023	Pitkä, lastalla	Musta	Medium	14 - 16 cm	Vas/Oik
46023	Pitkä, lastalla	Musta	Large	16 - 19 cm	Vas/Oik
46023	Pitkä, lastalla	Musta	X-Large	19 - 22 cm	Vas/Oik



**Mitta:** Ranteen ympärys.

## SELECTION® peukalotuki, Soft

Mukavantuntuinen ja joustava peukalotuki, joka vähentää rasitusta peukalonivelissä, sekä antaa kevyen tuen. SELECTION® peukalotuki Soft on valmistettu modernista, ihoa myötäilevästä materiaalista, joka antaa ihon hengittää sekä tuntuu mukavalta sitä vasten. Lepoasennossa peukalo pysyy neutraaliasennossa rasittamatta lihaksia ja niveliä. Tuki voidaan leikata haluttuun muotoon.

**Käyttöalueet:** Reumasairaudet, rasitusvammojen ehkäisy, peukalonivelen ylijännitys, CMC-I artroosin lievitys.

**Muuta:** Ortoosin pituus peukalon radiaalipuolella on 11 cm:ä (koko M).

Tuotenro.	Malli	Väri	Koko	Mitta	Vas/Oik
35200	Soft	Musta	X-Small	< 13 cm	Vas/Oik
35200	Soft	Musta	Small	13-15 cm	Vas/Oik
35200	Soft	Musta	Medium	15-17 cm	Vas/Oik
35200	Soft	Musta	Large	17-20 cm	Vas/Oik
35200	Soft	Musta	X-Large	>20 cm	Vas/Oik
35201	Soft	Beige	X-Small	< 13 cm	Vas/Oik
35201	Soft	Beige	Small	13-15 cm	Vas/Oik
35201	Soft	Beige	Medium	15-17 cm	Vas/Oik
35201	Soft	Beige	Large	17-20 cm	Vas/Oik
35201	Soft	Beige	X-Large	>20 cm	Vas/Oik

## SELECTION® peukalotuki, Rigid

Mukavantuntuinen ja joustava peukalotuki, jossa on lisätukea peukalon ympärillä oleville rakenteille. Tuki vähentää räsitusta peukalonivelissä ja antaa lisää tukea niille. Se myös tukee ja suojaa peukalon MCP-niveliä. SELECTION® peukalotuki Rigid on valmistettu modernista, ihoa myötäilevästä materiaalista, joka antaa ihon hengittää, sekä tuntuu mukavalta sitä vasten. Lepoasennossa peukalo pysyy neutraaliasennossa rasittamatta lihaksia ja niveliä. Tuki voidaan leikata haluttuun muotoon.

**Käyttöalueet:** Reumasairaudet, räsitusvammojen ehkäisy, peukalonivelen ylijännitys, CMC-I artroosin lievitys.

**Muuta:** Ortoosin pituus peukalon radiaalipuolella on 11 cm:ä (koko M).

Tuotenro.	Malli	Väri	Koko	Mitta	Vas/Oik
35202	Rigid	Musta	X-Small	< 13 cm	Vas/Oik
35202	Rigid	Musta	Small	13-15 cm	Vas/Oik
35202	Rigid	Musta	Medium	15-17cm	Vas/Oik
35202	Rigid	Musta	Large	17-20 cm	Vas/Oik
35202	Rigid	Musta	X-Large	>20 cm	Vas/Oik
35203	Rigid	Beige	X-Small	< 13 cm	Vas/Oik
35203	Rigid	Beige	Small	13-15 cm	Vas/Oik
35203	Rigid	Beige	Medium	15-17 cm	Vas/Oik
35203	Rigid	Beige	Large	17-20 cm	Vas/Oik
35203	Rigid	Beige	X-Large	>20 cm	Vas/Oik



**Mitta:** Ranteen ympäryys



**Mitta 1:** Ranteen ympäryys

**Mitta 2:** Korkeusmitta ranteesta I ja II sormien tyveen.

## SELECTION® Lasten peukalotuki

Pehmeä ja mukavantuntuinen peukalotuki lapsille. SELECTION® materiaali on ohutta ja joustavaa ja se antaa ihon hengittää. Tuki on tarkoitettu parantamaan peukalon toiminnallista asentoa sekä helpottamaan tulehduksista ja reumasairauksista aiheutuvaa kipua. Sitä voidaan myös käyttää lievittämään spastisuutta käden ja ranteen neurologisissa oireissa. Peukalo-osaa voidaan säätää ja reunoja muotoilla tarvittaessa.

**Käyttöalueet:** Plexus brachialis vaurioista johtuvat (Erbin paresisi) käden alueen virheasennot, Cerebral Paresista aiheutuva spastisuus, artrogrypoosi, reumasairaudet.

Tuotenro.	Väri	Koko	Mitta 1	Mitta 2	Vas/Oik
35300	Musta	XX-Small	8,5 - 11,5 cm	5 - 6 cm	Vas/Oik
35300	Musta	X-Small	10 - 12,5 cm	6 - 7 cm	Vas/Oik
35300	Musta	Small	11,5 - 14 cm	7 - 8 cm	Vas/Oik
35300	Musta	Medium	12 - 15,5 cm	8 - 9 cm	Vas/Oik
35300	Musta	Large	14 - 16,5 cm	8 - 9 cm	Vas/Oik



**Mitta 1:** 2-5 MCP leveys

**Mitta 2:** Pituus ranteesta sormenkärkiin

## S.O.T Peukalo-ortoosi

S.O.T Peukalo-ortoosi on anatomisesti muotoiltu lepo-ortoosi peukalolle ja kämmenelle. Ortoosi asettaa peukalon optimaaliseen lepo-asentoon. Se on muotoiltu rajoittamaan peukalon CMC – ja MCP-nivelten liikettä, antamaan tukea kämmenkaarille sekä tukemaan peukalon nivelet ja lihakset mukavaan lepoasentoon. Ortoosissa on säädettävä alumiiniydin, joka voidaan helposti muotoilla yksilölliseen muotoon. Ortoosia voidaan muotoilla jälkikäteen kontraktuuran muuttuessa. Muotoiltavuutensa ansiosta se on erinomainen vaihtoehto erikoisvalmisteisten lepo-ortoosien sijaan. Lue enemmän tuotteen muotoilusta ”Ohjeita ja Vinkkejä”- esitteestä.

Kun tarvitaan lisäksi tukea ranteen alueelle, voidaan S.O.T peukalo-ortoosia käyttää yhdessä ranneortoosin kanssa. Vission 46029 ja Selection 35207 ovat erinomaisia tukia yhdistää S.O.T peukalo-ortoosin kanssa.

**Käyttöalueet:** S.O.T peukalo-ortoosi on tarkoitettu käytettäväksi nivelrikossa, nivelreumassa, peukalon adduktiokontraktuurassa ja yllirasitusvammoissa.

**Muuta:** S.O.T peukalo-ortoosi on pestävissä 40 asteessa.

Tuotenro.	Malli	Koko	Mitta 1	Mitta 2	Vas/Oik
28720	S.O.T Peukalo-ortoosi	Small	≤7,5 cm	≤ 18,5 cm	Vas/Oik
28720	S.O.T Peukalo-ortoosi	Medium	≤ 8,5 cm	≤ 20 cm	Vas/Oik
28720	S.O.T Peukalo-ortoosi	Large	≤ 9 cm	≤ 21 cm	Vas/Oik
28721	Lisäsuojus	Small			Vas/Oik
28721	Lisäsuojus	Medium			Vas/Oik
28721	Lisäsuojus	Large			Vas/Oik



## Basic peukalotuki, lyhyt ja pitkä

Tuki, jonka muovilastat tukevat peukaloa ja ympärillä olevia kudoksia. Materiaali on leikattu viistoon parhaan istuvuuden ja elastisuuden saavuttamiseksi. Peukalon ympärys on avoin ja säädettävissä. Pitkä malli on 2 cm lyhyttä mallia pidempi ja tukee näin rannetta. Lisätukea haluttaessa voidaan tuen kanssa käyttää erillisiä rannenuhoja 27447 tai 27448.

**Käyttöalueet:** Käytetään posttraumaattisesti, reumatologisissa sairauksissa, instabiliteetissa ja keventämään kuormitusta.

**Muuta:** Basic peukalotuki lyhyt - ortoosin pituus radiaalipuolella on 12,5 cm:ä. Basic peukalotuki pitkä - ortoosin pituus radiaalipuolella on 15 cm:ä.

Tuotenro.	Malli	Väri	Koko	Mitta	Vas/Oik
27443	Lyhyt	Sininen	X-Small	< 12 cm	Vas/Oik
27443	Lyhyt	Sininen	Small	11-14 cm	Vas/Oik
27443	Lyhyt	Sininen	Medium	14-17 cm	Vas/Oik
27443	Lyhyt	Sininen	Large	17-20 cm	Vas/Oik
27443	Lyhyt	Sininen	X-Large	20-23 cm	Vas/Oik
27444	Pitkä	Sininen	X-Small	< 12 cm	Vas/Oik
27444	Pitkä	Sininen	Small	11-14 cm	Vas/Oik
27444	Pitkä	Sininen	Medium	14-17 cm	Vas/Oik
27444	Pitkä	Sininen	Large	17-20 cm	Vas/Oik
27444	Pitkä	Sininen	X-Large	20-23 cm	Vas/Oik



**Mitta:** Ranteen ympäryys

## Tee Pee™ peukalotuki

TeePee™ peukalotuessa on kolme muotoiltavaa alumiinilastaa (sentraalinen, dorsaalinen ja palmaarinen). Se antaa stabiilin tuen peukalolle. Tuki on valmistettu perforoidusta ja ilmavasta mokkajäljelmästä ja siinä on hengittävä vuori.

**Käyttöalueet:** Posttraumaattinen käyttö, reumatologiset sairaudet ja instabiliteetti.

Tuotenro.	Väri	Koko	Mitta	Vas/Oik
28560	Musta	X-Small	<9 cm	Bilat.
28560	Musta	Small	9-10 cm	Bilat.
28560	Musta	Medium	10-11,5 cm	Bilat.
28560	Musta	Large	11,5-13 cm	Bilat.
28560	Musta	X-Large	>13 cm	Bilat.



**Mitta:** Pituus ranteesta peukalon IP-niveleen



**Mitta:** Ranteen ympärys

## CMC-X Lacer peukalo-ortoosi

CMC-X Lacer™ peukalo-ortoosi helpottaa kipua peukalon CMC-nivelen nivelrikossa ja samalla sallii nivelen liikkeen. Nyörikiinnitys on helppo säätää ja peukalon CMC-nivel tukee toivottuun abduktiokulmaan. Samanaikaisesti tuki sallii peukalon funktionaalisen liikkeen. Säädettävät pehmustetut alumiinilastat yhdessä nauhojen kanssa antavat kevyen paineen ja ovat lisätukena CMC-nivelelle. CMC-X Lacer peukalo-ortoosi on valmistettu hypoallergeenisestä CoolFlex™ materiaalista, joka on mukava ja kompressiota antava. CMC-X ei sisällä latexia tai neopreeniä.

**Käyttöalueet:** Osteoartriitti peukalon CMC-nivelessä, mediaalinen subluksaatio peukalon CMC-nivelessä.

Tuotenro.	Väri	Koko	Mitta	Vas/Oik
28562	Musta	X-Small	<14 cm	Bilat.
28562	Musta	Small	14-16 cm	Bilat.
28562	Musta	Medium	16-18 cm	Bilat.
28562	Musta	Large	18-19,5 cm	Bilat.
28562	Musta	X-Large	>19,5 cm	Bilat.



**Mitta:** Ranteen ympärys

## CMC peukalotuki

CMC peukalotuki on tarkoitettu antamaan tukea CMC-nivelelle instabiliteetissä ja kulumisesta johtuvissa vammoissa. Pehmustettu lasta yhdessä joustavan kiinnitysnauhan kanssa antaa peukalon tyveen tarvittavan kompression ja auttaa stabiloimaan CMC-niveltä.

**Käyttöalueet:** Posttraumaattinen käyttö, reumatologiset sairaudet ja instabiliteetti.

Tuotenro.	Väri	Koko	Mitta	Vas/Oik
28561	Musta	X-Small	<14 cm	Vas/Oik
28561	Musta	Small	14-15,5 cm	Vas/Oik
28561	Musta	Medium	15,5-17,5 cm	Vas/Oik
28561	Musta	Large	17,5-19,5 cm	Vas/Oik
28561	Musta	X-Large	>19,5 cm	Vas/Oik



**Mitta:** MCP-nivelen ympäröimitta.

## CMCcare peukalo-ortoosi

Peukalo-ortoosi tukee peukalon CMC-niveltä ja pitää metakarpaalinivelen toiminnallisessa asennossa siten, että puristusote-mahdollisuus säilyy. Ortoosissa on sisäänrakennetut muotoiltavat alumiinilastat sekä säädettävä tarranauhakiinnitys. Anatominen muotoilu sekä viistoon leikatut reunat tekevät ortoosista hyvin istuvan sekä mukavantuntuisen. Ortoosi ei estä ranteen ja käden liikkumista.

**Käyttöalueet:** Peukalonivelen osteoartriitti, peukalon instabiliteetti, postoperatiivisesti CMC-1-nivelen artroosileikkauksen jälkeen.

Tuotenro.	Väri	Koko	Mitta	Vas/Oik
28552	Harmaa	Small	16 - 19,5 cm	Vas/Oik
28552	Harmaa	Medium	19,5 - 22,5 cm	Vas/Oik
28552	Harmaa	Large	22,5 - 26 cm	Vas/Oik

## Peukalotuki Rigid Airmed

Peukalotuki, joka on tarkoitettu peukalon MCP-nivelen posttraumaattiseen immobilisointiin. Ortoosi antaa tukea sekä lievittää rasiitusta Trapezio-Metacarpaali-nivelessä. Tuki auttaa rajoittamaan liikkeitä, jotka voisivat vahingoittaa tai aiheuttaa kipua peukalossa. Tuessa on sisäännommellut metallilastat, joita voidaan muotoilla tarvittaessa. Ortoosi on pehmeän ja mukavan tuntuinen. Materiaali on reilitetty ilmankierron lisäämiseksi.

**Käyttöalueet:** Peukalon MCP-nivelen posttraumaattinen immobilisointi, karpaalikanavasyndrooma sekä jännetupentulehdus.

**Muuta:** ortoosin pituus peukalon radiaalipuolella on 11 cm (koko S).

Tuotenro.	Väri	Koko	Mitta	Vas/Oik
28550	Beige	Small	14 - 18 cm	Bilat.
28550	Beige	Large	18 - 22 cm	Bilat.
28551	Harmaa	Small	14 - 18 cm	Bilat.
28551	Harmaa	Large	18 - 22 cm	Bilat.



**Mitta:** Ranteen ympärys

## Sporlastic peukalotuki

Muovista valmistettu, stabiili peukalotuki, jonka tehtävänä on immobilisoida peukalo toiminnalliseen asentoon. Ortoosin kiinnitysnauha tarranauha on joustava. Mukana tulee high-tech-kuidusta valmistettu vuorikangas, joka imee kosteuden ja toimii pehmusteena.

**Käyttöalueet:** Käytetään posttraumaattisesti, postoperatiivisesti ja instabiliteetissa.

Tuotenro.	Väri	Koko	Mitta	Vas/Oik
28545	Beige	Small	<17 cm	Vas/Oik
28545	Beige	Medium	17-19 cm	Vas/Oik
28545	Beige	Large	>19 cm	Vas/Oik
28547	Sisäkäsine	Small		Bilat.
28547	Sisäkäsine	Medium		Bilat.
28547	Sisäkäsine	Large		Bilat.



**Mitta:** Ranteen ympärys



## SELECTION® Ulnarideviaatio-tuki

SELECTION® Ulnarideviaatio-tuki on tarkoitettu parantamaan sormien asentoa paremman käden hallinnan ja toiminnallisen otteen saavuttamiseksi.

Ortoosi antaa tukea rakenteelle ja lievittää kipua. Se antaa tukea MCP ja PIP nivelille samalla kun se parantaa sormien ekstensorien liikesuuntaa. Ortoosi on suunniteltu siten, että kangasmateriaali ulottuu reilusti ulnaarisivun ja 5. MCP-nivelen yli ja antaa siten parhaan mahdollisen tuen ja linjauksen sekä jakaa painetta. Tarra voidaan kiinnittää mihin tahansa kohtaan materiaalissa, joten nauhojen kiinnityskohdalle ei ole rajoituksia optimaalisen asennonkorjauksen saavuttamiseksi.

Ohut ja taipuisa ortoosi voidaan yhdistää ranneortoosiin kun lisätuki on tarpeen. Erytysuunnitellut vahvistukset (pinnoittamattomasta) matalalämpömuovista voidaan kiinnittää suoraan ortoosia vasten.

**Käyttöalueet:** Artroosipotilaat. Ulnarideviaatio on tyypillinen henkilöillä, joilla on erilaisia inflammatorisia sairauksia, kuten esim. reuma. Selection Ulnarideviaatiotukea voidaan käyttää myös lisätukena yliliikkuville nivelille sekä heikoille lihaksille. Ei saa käyttää kontraktuneisiin niveliin.

Tuotenro.	Väri	Koko	Mitta	Vas/Oik
35218	Musta	X-Small	13-16 cm	Vas/Oik
35218	Musta	Small	16-19 cm	Vas/Oik
35218	Musta	Medium	19-22 cm	Vas/Oik
35218	Musta	Large	22-25 cm	Vas/Oik

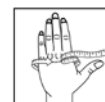

**Mitta:** Ympärysmitta MCP 2-5



**Mitta:** Ranteen ympäryys

## SELECTION® rannetuki, lyhyt

Mukavantuntuinen ja joustava rannetuki ilman lastaa. Tuki on valmistettu modernista, ihoa myötäilevästä materiaalista, joka antaa ihon hengittää ja tuntuu mukavalta sitä vasten.

Tämä rannetuki, joka on lyhyempi kuin SELECTION® Soft ja Rigid mallit, tukee rannetta ja antaa kevyen kompression estämättä kuitenkaan sen liikkuvuutta. Nyörillinen kiinnitys tekee tuen avaamisen ja sulkemisen helpoksi yhdellä kädellä. Peukalonauhaa voidaan säätää. Materiaalia voi muotoilla saksilla parhaan istuvuuden saavuttamiseksi. Lisänauha voidaan ostaa erikseen.

**Käyttöalueet:** Tukee ja vähentää rasitusta ranteessa vamman ja operaation jälkeen, kroonisissa kiputiloissa, nivelkulumissa tai yllirasituksessa. Ganglio leikkauksen jälkeen ja kun ranteeseen tarvitaan kompressiota. Ehlers-Danlos syndroomaan liittyvät yliikkuvat nivelet. Tukea voidaan myös käyttää ennaltaehkäisevästi kun ranteeseen kohdistuu raskaita ja monotonisia liikkeitä.

**Muuta:** Ortoosin pituus volaaripuolella on 13 cm.

Tuotenro.	Malli	Väri	Koko	Mitta	Vas/Oik
35222	Lyhyt, ilman lastaa	Musta	X-Small	< 11 cm	Vas/Oik
35222	Lyhyt, ilman lastaa	Musta	Small	11 - 14 cm	Vas/Oik
35222	Lyhyt, ilman lastaa	Musta	Medium	14 - 17 cm	Vas/Oik
35222	Lyhyt, ilman lastaa	Musta	Large	17 - 20 cm	Vas/Oik
35222	Lyhyt, ilman lastaa	Musta	X-Large	20 - 23 cm	Vas/Oik
35223	Lyhyt, ilman lastaa	Beige	X-Small	< 11 cm	Vas/Oik
35223	Lyhyt, ilman lastaa	Beige	Small	11 - 14 cm	Vas/Oik
35223	Lyhyt, ilman lastaa	Beige	Medium	14 - 17 cm	Vas/Oik
35223	Lyhyt, ilman lastaa	Beige	Large	17 - 20 cm	Vas/Oik
35223	Lyhyt, ilman lastaa	Beige	X-Large	20 - 23 cm	Vas/Oik

## SELECTION® rannetuki, Soft

Mukavantuntuinen ja joustava rannetuki, joka on valmistettu modernista, ihoa myötäilevästä materiaalista. Materiaali antaa ihon hengittävää, sekä tuntuu mukavalta sitä vasten. SELECTION® Soft rannetuessa on muotoiltu muovinen tukilasta volaaripuolella ja joustavampi suora muovilasta dorsaalipuolella. Tukilastat voidaan irrottaa. Kaksiosainen kiinnitys tekee tuen avaamisen ja sulkemisen helpoksi yhdellä kädellä. Peukalonauhaa voidaan säätää. Materiaalia voi muotoilla saksilla parhaan istuvuuden saavuttamiseksi.

**Käyttöalueet:** Kun rannetta tarvitsee suojata rasitukselta esimerkiksi tulehduksissa, työssä aiheutuissa rasitusvammoissa sekä reumaattisissa tai kulumaan liittyvissä muutoksissa. Joustava rannetuki.

**Muuta:** Ortoosin pituus volaaripuolella on 18 cm. Plus-koossa on kyynärvarsi hieman leveämpi.

Tuotenro.	Malli	Väri	Koko	Mitta 1	Mitta 2	Vas/Oik
35204	Soft	Musta	X-Small	< 11 cm		Vas/Oik
35204	Soft	Musta	Small	11 - 14 cm		Vas/Oik
35204	Soft	Musta	Medium	14 - 17 cm		Vas/Oik
35204	Soft	Musta	Large	17 - 20 cm		Vas/Oik
35204	Soft	Musta	X-Large	20 - 23 cm		Vas/Oik
35204	Soft	Musta	XX-Large	23 - 26 cm		Vas/Oik
35204	Soft	Musta	Small Plus	11 - 14 cm	18 - 21 cm	Vas/Oik
35204	Soft	Musta	Medium Plus	14 - 17 cm	21 - 24 cm	Vas/Oik
35204	Soft	Musta	Large Plus	17 - 20 cm	24 - 27 cm	Vas/Oik
35204	Soft	Musta	X-Large Plus	20 - 23 cm	27 - 30 cm	Vas/Oik
35204	Soft	Musta	XX-Large Plus	23 - 26 cm	30 - 33 cm	Vas/Oik
35205	Soft	Beige	X-Small	< 11 cm		Vas/Oik
35205	Soft	Beige	Small	11 - 14 cm		Vas/Oik
35205	Soft	Beige	Medium	14 - 17 cm		Vas/Oik
35205	Soft	Beige	Large	17 - 20 cm		Vas/Oik
35205	Soft	Beige	X-Large	20 - 23 cm		Vas/Oik
35205	Soft	Beige	XX-Large	23 - 26 cm		Vas/Oik
35205	Soft	Beige	Small Plus	11 - 14 cm	18 - 21 cm	Vas/Oik
35205	Soft	Beige	Medium Plus	14 - 17 cm	21 - 24 cm	Vas/Oik
35205	Soft	Beige	Large Plus	17 - 20 cm	24 - 27 cm	Vas/Oik
35205	Soft	Beige	X-Large Plus	20 - 23 cm	27 - 30 cm	Vas/Oik
35205	Soft	Beige	XX-Large Plus	23 - 26 cm	30 - 33 cm	Vas/Oik



**Mitta 1:** Ranteen ympäry

**Mitta 2:** Kyynärvarren keskikohta



**Mitta:** Ranteen ympärys

## SELECTION® Multiopen

SELECTION® Multiopen on keskistabiili ranneortoosi kaksinkertaisella lukituksella. Se voidaan avata koko mitalta ja sulkea tarranauhalla ja kiristää nyöriksen avulla. Käyttäjä voi valita itse, avataanko ortoosi kokonaan joka käyttökerralla puettaessa ja riisuttaessa vai käyttääkö hän vain nyöritystä. Ortoosissa on matala leikkaus, joka seuraa käden luonnollista taitoskohtaa ja peukalon leikkaus antaa tilaa thenarlihaksistolle. Kaksiosainen nyöritys yhdessä tarranauhan kanssa mahdollistaa istuvuuden leveämmälle käsivarrelle. Koska nyöritys tulee ulnaripuolelta, pienenee riski, että peukalo asettuu väärin. Säädetty peukalonauha on volaarisesti ulospäin. Materiaalin rakenteen ansiosta tuotetta voi muotoilla saksilla leikkaamalla. Valmistettu ilmavasta ja mukavasta SELECTION®-materiaalista kaikkine siihen kuuluvine toimintoineen. Ortoosi on 22 cm pitkä, ts. 4 cm pidempi kuin SELECTION®Soft 35204. Tuessa on irroitettavissa oleva muotoiltava alumiinilasta volaaripuolella.

**Käyttöalueet:** Parantunut varttinäluun murtuma, pehmytkudosvammat, tulehdukset, kulumavammat, työhön liittyvä yllirasitus sekä reumaattiset tai degeneratiiviset muutokset.

**Kontraindikaatiot:** Ei saa käyttää akuutissa murtumahoidossa.

Tuotenro.	Malli	Väri	Koko	Mitta	Vas/Oik
35209	Multiopen	Musta	X-Small	<11 cm	Vas/Oik
35209	Multiopen	Musta	Small	11 - 14 cm	Vas/Oik
35209	Multiopen	Musta	Medium	14 - 17 cm	Vas/Oik
35209	Multiopen	Musta	Large	17 - 20 cm	Vas/Oik
35209	Multiopen	Musta	X-Large	20 - 23 cm	Vas/Oik
35209	Multiopen	Musta	XX-Large	23 - 26 cm	Vas/Oik



**Mitta:** Pituus MCP1 nivelen keskeltä IP1 nivelen keskelle.

## SELECTION® Radialis peukalo-osa

Kankainen peukalo-osa voidaan yhdistää SELECTION® ranneortoosimalleihin 35204, 35205 ja 35209. Peukalo-osa voidaan yhdistää myös SELECTION® Radialis Sormiosan kanssa. Sekä SELECTION® Radialis Peukalo-osa että Sormiosa on tarkoitettu käytettäväksi Radialispareesissa (riippukäsi, joka johtuu radialishermon vammasta) mahdollistaen toiminnallisen tarttumisotteen hermon toipuessa rauhassa.

**Käyttöalueet:** Radialispareesi

Tuotenro.	Malli	Väri	Koko	Mitta	Vas/Oik
35216	Radialis Peukalo-osa	Musta	Small	3 - 4 cm	Vas/Oik
35216	Radialis Peukalo-osa	Musta	Large	5 - 6 cm	Vas/Oik



## SELECTION® Radialis sormiosa

Kankainen sormiosa voidaan yhdistää SELECTION® ranneortoosimalleihin 35204, 35205 ja 35209. Sormiosa voidaan yhdistää myös SELECTION® Radialis Peukalo-osan kanssa. Sekä SELECTION® Radialis Peukalo-osa että sormiosa on tarkoitettu käytettäväksi Radialispareesissa (riippukäsi, joka johtuu radialishermon vammasta) mahdollistaen toiminnallisen tarttumisotteen hermon toipuessa rauhassa.

**Käyttöalueet:** Radialispareesi

Tuotenro.	Malli	Väri	Koko	Mitta	Vas/Oik
35217	Radialis Sormiosa	Musta	Small	17 - 20 cm	Vas/Oik
35217	Radialis Sormiosa	Musta	Medium	20 - 23 cm	Vas/Oik
35217	Radialis Sormiosa	Musta	Large	23 - 27 cm	Vas/Oik



**Mitta:** MCP 2-5 ympärys

## SELECTION® Open Wrist

Stabiili ja helppokäyttöinen rannetuki miellyttävästä SELECTION® materiaalista. Tuessa on muotoiltu muovilasta volaaripuolella ja suora muovilasta dorsaalipuolella. Ranteen ympäri kierrettävä stabiili kiinnitysnauha on helppo sulkea ja avata yhdellä kädellä. SELECTION® Open Wrist on tarkoitettu käytettäväksi kun halutaan lieventää rasisusta ranteessa.

**Käyttöalueet:** Tulehduksissa, työssä aiheutuissa rasisusvammoissa sekä reumaattisissa tai kulumaan liittyvissä muutoksissa.

**Muuta:** Ortoosin pituus volaaripuolella on 18 cm:ä.

Tuotenro.	Väri	Koko	Mitta	Vas/Oik
35207	Musta	X-Small	< 11 cm	Vas/Oik
35207	Musta	Small	11 - 14 cm	Vas/Oik
35207	Musta	Medium	14 - 17 cm	Vas/Oik
35207	Musta	Large	17 - 20 cm	Vas/Oik
35207	Musta	X-Large	20 - 23 cm	Vas/Oik



**Mitta:** Ranteen ympärys



**Mitta:** Ranteen ympäryys

## SELECTION® Bromsa rannetuki

Selection Bromsa rannetuki on tarkoitettu rajoittamaan liikettä ranteessa ja vähentämään kuormitusta käden ekstensoreissa sekä tukemaan rannetta ja vähentämään kipua esim. tenniskyynänpäässä. Ortoosissa on pehmeät muovilastat kämmenselän puolella, säädettävä peukalonauha ja SELECTION nauhat. Tuen voimakkuutta voidaan säätää valitsemalla molemmat lastat tai vain yksi. Nyörikiinnityksen ansiosta ortoosi istuu paremmin kädessä ja antaa paremman tuen.

**Käyttöalueet:** Lateraali epikondyliitti, yliliikkuvuus, reumaattiset ongelmat, määrittelemätön kipu.

**Muuta:** Ortoosin pituus volaaripuolella on 15 cm:ä.

Tuotenro.	Malli	Väri	Koko	Mitta	Vas/Oik
35208	Selection Bromsa	Musta	X-Small	<11 cm	Vas/Oik
35208	Selection Bromsa	Musta	Small	11-14 cm	Vas/Oik
35208	Selection Bromsa	Musta	Medium	14 - 17 cm	Vas/Oik
35208	Selection Bromsa	Musta	Large	17 - 20 cm	Vas/Oik
35208	Selection Bromsa	Musta	X-Large	20 - 23 cm	Vas/Oik



**Mitta 1:** Ranteen ympäryys

**Mitta 2:** Kynärvarren keskikohta

## SELECTION® peukalorannetuki, Rigid

Mukavantuntuinen ja joustava rannetuki, joka on valmistettu modernista, ihoa myötäilevästä materiaalista. Materiaali antaa ihon hengittävää, sekä tuntuu mukavalta sitä vasten. Peukalo-osa antaa tukevan materiaalisia ansiosta hyvän tuen peukalolle, sekä pitää sen neutraalissa asennossa. SELECTION® Rigid peukalorannetuessa on muotoiltu muovinen tukilasta volaaripuolella ja joustavampi suora muovilasta dorsaalipuolella. Tukilastat voidaan irrottaa. Kaksiosainen kiinnitys tekee tuen avaamisen ja sulkemisen helpoksi yhdellä kädellä. Peukalo-osaa voidaan säätää. Materiaalia voi muotoilla saksilla parhaan istuvuuden saavuttamiseksi.

**Käyttöalueet:** Kun rannetta ja peukaloa tarvitsee suojata rasitukselta esimerkiksi tulehduksissa, työssä aiheutuvissa rasitusvammoissa sekä reumaattisissa tai kulumaan liittyvissä muutoksissa.

**Muuta:** Ortoosin pituus volaaripuolella on 18 cm.

Tuotenro.	Malli	Väri	Koko	Mitta	Vas/Oik
35206	Rigid	Musta	X-Small	< 11 cm	Vas/Oik
35206	Rigid	Musta	Small	11 - 14 cm	Vas/Oik
35206	Rigid	Musta	Medium	14 - 17 cm	Vas/Oik
35206	Rigid	Musta	Large	17 - 20 cm	Vas/Oik
35206	Rigid	Musta	X-Large	20 - 23 cm	Vas/Oik
35206	Rigid	Musta	XX-Large	23 - 26 cm	Vas/Oik

## SELECTION® lasten rannetuki

Pehmeä ja mukavantuntuinen rannetuki lapsille. Tässä stabiilissa ortoosissa on alumiinilasta volaaripuolella sekä kaksi kiinnitysnauhaa helppoon ja asteettomaan kiinnitykseen. Lastan voi poistaa. SELECTION® materiaali on ohutta ja joustavaa ja se antaa ihon hengittää. Peukalo-osaa voidaan säätää ja reunat ovat pehmeän tuntuista. Väritys on suunniteltu lapsille houkuttelevaksi.

**Käyttöalueet:** Reumaattiset ongelmat. Neurologiset vammat, missä ranne tarvitsee lisätukea ja/tai sen asentoa tarvitsee korjata. Kipsauksen jälkihoitona. Tulehduksissa.

Tuotenro.	Väri	Koko	Mitta 1	Mitta 2	Mitta 3	Vas/Oik
35305	Musta	XX-Small	8,5 - 11 cm	5-6 cm	11 cm	Vas/Oik
35305	Musta	X-Small	10 - 12,5 cm	6-7 cm	13,5 cm	Vas/Oik
35305	Musta	Small	11,5 - 14 cm	7-8 cm	14,5 cm	Vas/Oik
35305	Musta	Medium	12 - 15,5 cm	8-9 cm	17 cm	Vas/Oik
35305	Musta	Large	14 - 16,5 cm	8-9 cm	17,5 cm	Vas/Oik



**Mitta 1:** Ranteen ympärys  
**Mitta 2:** Mitta ranteesta I ja II sormien tyveen  
**Mitta 3:** Ortoosin pituus volaaripuolella

## SELECTION® lasten Open Wrist rannetuki

Tukeva ja yksinkertainen rannetuki SELECTION® materiaalista. Volaaripuolella on muotoiltava alumiinilasta. Peukalon tueksi kiinnitetään kaksi tarranauhaa: toinen joka kiinnitetään peukalon ympäri ja toinen kädenselän puolella. Näin peukalo ei pääse tarpeettomasti liikkumaan. Selection lasten Open Wrist rannetuki on tarkoitettu immobilisoimaan CMC niveltä ja rannetta kivun lievittämiseksi sekä ohjaamaan ranne neutraaliin asentoon. Tarvittaessa sitä voidaan myös käyttää tukemaan rannetta trauman/leikkauksen jälkeen.

**Käyttöalueet:** Reumaattinen artriitti, CP, trauman/leikkauksen jälkeen.

Tuotenro.	Malli	Väri	Koko	Mitta 1	Mitta 2	Mitta 3	Vas/Oik
35306	Lapsi	Musta	Small	11,5 - 14 cm	7 - 8 cm	14,5 cm	Vas/Oik
35306	Lapsi	Musta	Medium	12 - 15,5 cm	8 - 9 cm	17 cm	Vas/Oik
35306	Lapsi	Musta	Large	14 - 16,5 cm	8 - 9 cm	17,5 cm	Vas/Oik



**Mitta 1:** Ranteen ympärys  
**Mitta 2:** Kämmenen mitta  
**Mitta 3:** Ortoosin pituus volaaripuolella



**Mitta:** Ranteen ympäryys

## Vission rannetuki, lyhyt

Hieman lyhyempi rannetuki, joka on valmistettu kulutusta kestävästä resorimateriaalista. Tuki on sisältä pehmeän ja mukavantuntuinen. Mallin saa täysin avoimeksi, mikä helpottaa tuen pukemista ja riisumista. Tuki on anatomisesti muotoiltu kämmenen, rystysten ja peukalon muotoihin sopivaksi. Tässä mallissa ei ole volaarilastaa. Peukalo-osaa voidaan säätää.

**Käyttöalueet:** Tukee ja lievittää räsitusta vamman ja leikkauksen jälkeen, kipsinpoiston jälkeen, yliikkuvuudessa, reumasairauksissa, kroonisissa kiputiloissa, nivelkulumissa tai yllirasitustiloissa. Voidaan myös käyttää ennaltaehkäisevässä tarkoituksessa kun liikkeet ovat monotonisia tai voimaa vaativia.

**Muuta:** Ortoosin pituus volaaripuolella on 13 cm.

Tuotenro.	Malli	Väri	Koko	Mitta	Vas/Oik
46030	Lyhyt ilman lastaa	Musta	XX-Small	11 - 12 cm	Vasen
46030	Lyhyt ilman lastaa	Musta	X-Small	12 - 13 cm	Vasen
46030	Lyhyt ilman lastaa	Musta	Small	13 - 14 cm	Vasen
46030	Lyhyt ilman lastaa	Musta	Medium	14 - 16 cm	Vasen
46030	Lyhyt ilman lastaa	Musta	Large	16 - 19 cm	Vasen
46030	Lyhyt ilman lastaa	Musta	X-Large	19 - 22 cm	Vasen



**Mitta:** Ranteen ympäryys.

## Vission rannetuki lastalla

Standardimittainen rannetuki, joka on valmistettu kulutusta kestävästä resorimateriaalista. Tuki on sisältä pehmeän ja mukavantuntuinen. Mallin saa täysin avoimeksi, mikä helpottaa tuen pukemista ja riisumista. Tuki on anatomisesti muotoiltu kämmenen, rystysten ja peukalon muotoihin sopivaksi. Tuki antaa tasaisen tuen ja siinä on muotoiltava volaarinen muovilasta. Peukalo-osaa voidaan säätää.

**Käyttöalueet:** Inflammaatiot, työstä aiheutuva yllirasitus sekä reumaan tai rappeumaan liittyvät muutokset.

**Muuta:** Ortoosin pituus volaaripuolella on 18,5 cm.

Tuotenro.	Malli	Väri	Koko	Mitta	Vas/Oik
46029	Lastalla	Musta	XX-Small	11 - 12 cm	Vas/Oik
46029	Lastalla	Musta	X-Small	12 - 13 cm	Vas/Oik
46029	Lastalla	Musta	Small	13 - 14 cm	Vas/Oik
46029	Lastalla	Musta	Medium	14 - 16 cm	Vas/Oik
46029	Lastalla	Musta	Large	16 - 19 cm	Vas/Oik
46029	Lastalla	Musta	X-Large	19 - 22 cm	Vas/Oik

## Vission peukalorannetuki

Peukalorannetuki, joka on joustava ja helppo pukea. Tuki on valmistettu tukevasta ja kulutusta kestävästä resorimateriaalista, jonka sisäpuoli on pehmeän ja mukavantuntuinen. Tuki on tarkoitettu rajoittamaan CMC- ja MCP 1-nivelien liikkumista ja ohjaamaan peukalo toiminnalliseen asentoon sekä estämään ranteen fleksiota. Tuessa on muotoiltu muovilasta volaaripuolella. Peukalo-osassa on lisäksi lisätukea antava nauha.

**Käyttöalueet:** Lievästä kohtalaiseen CMC- ja MCP 1-nivelten instabiliteetti, ligamenttivammat, tulehdukset, kulumat, trauma.

**Muuta:** Ortoosin pituus volaaripuolella on 18,5 cm.

Tuotenro.	Malli	Väri	Koko	Mitta	Vas/Oik
46031	Peukalorannetuki	Musta	XX-Small	11 - 12 cm	Vas/Oik
46031	Peukalorannetuki	Musta	X-Small	12 - 13 cm	Vas/Oik
46031	Peukalorannetuki	Musta	Small	13 - 14 cm	Vas/Oik
46031	Peukalorannetuki	Musta	Medium	14 - 16 cm	Vas/Oik
46031	Peukalorannetuki	Musta	Large	16 - 19 cm	Vas/Oik
46031	Peukalorannetuki	Musta	X-Large	19 - 22 cm	Vas/Oik



**Mitta:** Ranteen ympärys

## Basic rannetuki, lyhyt ja pitkä

Yksinkertainen lyhyenä ja pitkänä mallina saatava tarrakiinnitteinen rannetuki tukee ja istuu hyvin. Tuet saa kokonaan auki, mikä helpottaa pukemista ja riisumista. Volaaripuolella on irrotettava ja muotoiltava alumiinilasta. Perusmallin tarrakiinnityksen ansiosta koon valinta on joustavampaa. Lyhyeen malliin saa lisätukea erillisillä rannenuhoilla 27448. Pitkässä mallissa on jo valmiiksi laitettuna elastinen rannenuha.

**Käyttöalueet:** Käytetään posttraumaattisesti, reumatologisissa sairauksissa, instabiliteetissa ja keventämään kuormitusta.

**Muuta:** Basic rannetuki lyhyt - ortoosin pituus volaaripuolella on 18 cm.

Basic rannetuki pitkä - ortoosin pituus volaaripuolella on 21 cm.

Tuotenro.	Malli	Väri	Koko	Mitta	Vas/Oik
27441	Lyhyt	Sininen	X-Small	< 12 cm	Vas/Oik
27441	Lyhyt	Sininen	Small	11-14 cm	Vas/Oik
27441	Lyhyt	Sininen	Medium	14-17 cm	Vas/Oik
27441	Lyhyt	Sininen	Large	17-20 cm	Vas/Oik
27441	Lyhyt	Sininen	X-Large	20-23 cm	Vas/Oik
27445	Pitkä	Sininen	X-Small	< 12 cm	Vas/Oik
27445	Pitkä	Sininen	Small	11-14 cm	Vas/Oik
27445	Pitkä	Sininen	Medium	14-17 cm	Vas/Oik
27445	Pitkä	Sininen	Large	17-20 cm	Vas/Oik
27445	Pitkä	Sininen	X-Large	20-23 cm	Vas/Oik



**Mitta:** Ranteen ympärys



**Mitta:** Ranteen ympäryys

## Basic rannetuki

Rannetuki integroidulla nauhalla antaen hyvää lisätukea ranteelle. Tuen proksimaalisen nauhan kiinnityspinta on leveä, mikä antaa koon valinnalle joustavuutta sekä helpottaa tuen pukemista ja riisumista. Avoin malli myös helpottaa tuen pukemista ja riisumista. Volaaripuolella on irrotettava ja muotoiltava alumiinilasta. Hieman korkeampi pikkusormen puoli tukee ulnaarisesti.

**Käyttöalueet:** Käytetään posttraumaattisesti, reumatologisissa sairauksissa, instabiliteetissa ja keventämään kuormitusta.

**Muuta:** Ortoosin pituus volaaripuolella on 18 cm.

Tuoteno.	Väri	Koko	Mitta	Vas/Oik
27446	Sininen	X-Small	< 12 cm	Vas/Oik
27446	Sininen	Small	11-14 cm	Vas/Oik
27446	Sininen	Medium	14-17 cm	Vas/Oik
27446	Sininen	Large	17-20 cm	Vas/Oik
27446	Sininen	X-Large	20-23 cm	Vas/Oik



**Mitta:** Ranteen ympäryys

## Basic peukalorannetuki

Yksilöllisesti suunniteltu rannetuki, joka tukee peukaloa olematta kuitenkaan kömpelö. Osittain vapaasti liikkuva peukalo-osa myötäilee thenaralueen lihaksia ja takaa hyvän istuvuuden. Peukalo pysyy levossa perusasennossa. Volaaripuolella on irrotettava ja muotoiltava alumiinilasta. Joustava, koko ortoosin pituinen muovinen peukalolasta, antaa lisätukea. Perusmallin tarrakiinnityksen ansiosta koon valinta on joustavampaa.

**Käyttöalueet:** Käytetään posttraumaattisesti, reumatologisissa sairauksissa, instabiliteetissa ja keventämään kuormitusta.

**Muuta:** Ortoosin pituus volaaripuolella on 18 cm.

Tuoteno.	Väri	Koko	Mitta	Vas/Oik
27442	Sininen	X-Small	< 12 cm	Vas/Oik
27442	Sininen	Small	11-14 cm	Vas/Oik
27442	Sininen	Medium	14-17 cm	Vas/Oik
27442	Sininen	Large	17-20 cm	Vas/Oik
27442	Sininen	X-Large	20-23 cm	Vas/Oik





**Mitta:** Ranteen ympäryys

## Airtex rannetuki

Airtex- rannetuki soveltuu parhaiten akuuttien vammojen jälkeiseen tuentaan. Tuki tuottaa myös miellyttävän kompression tunteen ranteeseen. Ranteen jänteet ja lihakset pysyvät toimintakykyisenä, joka tukee toiminnallista hoitoa. Kaksiosainen kiinnitysremmi takaa yksilöllisen tuennan ja kompression immobilisoimatta ranteen toimintakykyä.

Airtex-mallisto on suunniteltu uudella ihoystävällisellä valmistustavalla. Rannetuki ei sisällä saumoja, joka mahdollistaa entistä mukavamman käyttäjäkokemuksen. Samalla edistäen ekologisuuutta, koska kangasmateriaalia ei tarvita. Airtex-tuotteet ovat kevyitä ja ne ovat valmistettu hengittävästä kangasmateriaalista. Tämä varmistaa rannetuen erinomaisen hengittävyuden ja raikkaan tunteen ihon pinnalla.

**Käyttöalueet:** Nivelrikko, niveltulehdus, jännetulehdus, bursiitti, nyrjähdykset ja pienet vammat. Tukea ja suojaa urheiluun ja työtehtäviin.

Tuotenro.	Väri	Koko	Mitta
28553	Musta	Yksi koko	13-26 cm



## Wrist Lacer™ II lyhyt malli

Erittäin stabiili rannetuki, jossa on muotoiltavat ja irrotettavat alumiinilastat dorsaali- ja volaaripuolella. Tuen sisäpuolella distaalinen nyöriksen kohdalla oleva pehmuste suojaa peukalon tyveä. Tuki on valmistettu kulutusta kestävästä mokkamateriaalista, jonka vuoraus on ilmava. Ainutlaatuinen kiinnityssysteemi tukee rannetta tasaisesti kaikkien neljän nauhan avulla. Kompressiota voidaan helposti säätää sopivaksi henkilöille, joiden kynärvarsi ja ranne ovat epätavallisessa asennossa. Nyöritys on helppo avata ja sulkea yhdellä kädellä. Peukalo-osaa voidaan säätää.

**Käyttöalueet:** Karpaalikanavasyyndrooma, posttraumaattisesti ja postoperatiivisesti.

**Muuta:** Ortoosin pituus volaaripuolella on 21 cm koossa M.

Tuotenumero	Malli	Väri	Koko	Mitta	Vas/Oik
28578	Wrist Lacer II	Musta	Pediatric	<12 cm	Vas/Oik
28578	Wrist Lacer II	Musta	X-Small	12-14 cm	Vas/Oik
28578	Wrist Lacer II	Musta	Small	14-16 cm	Vas/Oik
28578	Wrist Lacer II	Musta	Medium	16-18 cm	Vas/Oik
28578	Wrist Lacer II	Musta	Large	18-20 cm	Vas/Oik
28578	Wrist Lacer II	Musta	X-Large	20-22 cm	Vas/Oik
28578	Wrist Lacer II	Musta	XX-Large	22-25 cm	Vas/Oik



**Mitta:** Ranteen ympäryys

## Wrist Lacer™ II, pitkä malli

Erittäin stabiili pitkä rannetuki, jossa on muotoiltavat alumiinilastat sekä volaari- että dorsaalipuolella. Lastat voidaan ottaa pois ja muotoilla sopiviksi. Volaaripuolen pehmuste lisää käyttömukavuutta. Valmistettu kestävästä mokkajäljitelmästä ja vuorattu hengittävällä materiaalilla. Nyöritys helpottaa tuen kiinnitystä ja säätämistä. Se on helppo avata ja sulkea yhdellä kädellä. Säädettävä peukalonauha.

**Käyttöalueet:** Käytetään posttraumaattisesti, postoperatiivisesti, reumatologisissa sairauksissa ja spastisiteetissa.

**Muuta:** Ortoosin pituus volaaripuolella on 26 cm koossa M.

Tuotenumero	Malli	Väri	Koko	Mitta	Vas/Oik
28579	Wrist Lacer™ II Pitkä	Musta	X-Small	12-14 cm	Va/Oik
28579	Wrist Lacer™ II Pitkä	Musta	Small	14-16 cm	Va/Oik
28579	Wrist Lacer™ II Pitkä	Musta	Medium	16-18 cm	Vas/Oik
28579	Wrist Lacer™ II Pitkä	Musta	Large	18-20 cm	Vas/Oik
28579	Wrist Lacer™ II Pitkä	Musta	X-Large	20-22 cm	Vas/Oik



**Mitta:** Ranteen ympäryys



**Mitta:** Ranteen ympäryys

## V-Strap™ lyhyt malli

V-Strap muistuttaa MedSpec Wrist Laceria, mutta siinä on erilainen kiinnityssysteemi ja se on erimuotoinen kuin Wrist Lacer. Tuki myötäilee käden muotoja ja sopii hyvin myös leveään käteen. Patentoitu V:n muotoinen kiinnitys pitää kiinnitysnauhat paikallaan kiinnitysrenkaissa tukea puettaessa ja riisuttaessa.

**Käyttöalueet:** Käytetään posttraumaattisesti, postoperatiivisesti, reumatologisissa sairauksissa ja spastisiteetissa.

**Muuta:** Ortoosin pituus volaaripuolella on 20 cm:ä.

Tuotenro.	Malli	Väri	Koko	Mitta	Vas/Oik
28574	Lyhyt	Musta	XX-Small	< 12 cm	Vas/Oik
28574	Lyhyt	Musta	X-Small	12-14 cm	Vas/Oik
28574	Lyhyt	Musta	Small	14-16 cm	Vas/Oik
28574	Lyhyt	Musta	Medium	16-18 cm	Vas/Oik
28574	Lyhyt	Musta	Large	18-20 cm	Vas/Oik
28574	Lyhyt	Musta	X-Large	20-22 cm	Vas/Oik
28574	Lyhyt	Musta	XX-Large	22-25 cm	Vas/Oik



**Mitta:** Ranteen ympäryys

## V-Strap™ pitkä malli

V-Strap muistuttaa Wrist Laceria, mutta siinä on erilainen kiinnityssysteemi ja se on erimuotoinen kuin Wrist Lacer. Tuki myötäilee käden muotoja ja sopii hyvin myös leveään käteen. Patentoitu V:n muotoinen kiinnitys pitää kiinnitysnauhat paikallaan kiinnitysrenkaissa tukea puettaessa ja riisuttaessa.

**Käyttöalueet:** Käytetään posttraumaattisesti, postoperatiivisesti, reumatologisissa sairauksissa ja spastisiteetissa.

**Muuta:** Ortoosin pituus volaaripuolella on 26 cm:ä.

Tuotenro.	Malli	Väri	Koko	Mitta	Vas/Oik
28575	Pitkä	Musta	Small	14-16 cm	Vas/Oik
28575	Pitkä	Musta	Medium	16-18 cm	Vas/Oik
28575	Pitkä	Musta	Large	18-20 cm	Vas/Oik
28575	Pitkä	Musta	X-Large	20-22 cm	Vas/Oik

## Ryno Lacer® II peukalorannetuki

Erittäin stabiili peukalorannetuki, jossa on muotoiltavat alumiinilastat dorsaali-, volaari- ja radiaalipuolella. Radiaalinen peukalolasta kulkee koko tuen pituudelta ja immobilisoi peukalon tehokkaasti. Tuki on valmistettu kestävästä makkajäljitelmästä ja siinä on hengittävä vuori. Nauhallinen kiinnityssysteemi on helppo avata ja sulkea yhdellä kädellä. Ryno Lacer II on uusi paranneltu versio Ryno Lacerista. Siinä kämmenosan pehmuste on nyt entistä parempi, peukalo-osaan on lisätty pehmustetta ja tuen alapuolella olevaa tarrakiinnitystä uudistettu.

**Käyttöalueet:** Käytetään posttraumaattisesti, postoperatiivisesti, reumatologisissa sairauksissa ja spastisiteetissa.

**Muuta:** Ortoosin pituus volaaripuolella on 22 cm.

Tuotenro.	Väri	Koko	Mitta	Vas/Oik
28576	Musta	Small	14-16 cm	Vas/Oik
28576	Musta	Medium	16-18 cm	Vas/Oik
28576	Musta	Large	18-20 cm	Vas/Oik
28576	Musta	X-Large	20-22 cm	Vas/Oik



**Mitta:** Ranteen ympärys

## Tripod™ Wrist Lacer lyhyt malli

Erittäin tukeva rannetuki, jossa on sama hyvä istuvuus ja toiminnallisuus kuin Wrist Lacerissa. Tripodissa on kolme muotoiltavaa alumiinista tukilastaa, jotka ovat sijoitettu ulnaarisesti, volaarisesti ja dorsaalisesti. Lastat toimivat vuorovaikutuksellisesti estäen radial-ulnaarisia virheasentoja, sekä rajoittaen ranteen fleksiota. Ulnaarinen lasta yhdessä kaksinkertaisen nyöritysjärjestelmän kanssa estää radial-ulnaarisia virheasentoja. Aivan kuten Wrist Lacerissa peukalon liikkuvuus on vapaa myös Tripodissa. Ortoosin nyöritysjärjestelmä tekee sulkemisen ja säätämisen helpoksi yhdellä kädellä.

**Käyttöalueet:** Posttraumaattisesti, postoperatiivisesti, radial-ulnaarisissa virheasentoissa, karpaalikanavasyndroomassa, reumatologisissa sairauksissa ja spastisiteetissa.

**Muuta:** Ortoosin pituus volaaripuolella on 20 cm.

Tuotenro.	Malli	Väri	Koko	Mitta	Vas/Oik
28577	Lyhyt	Musta	X-Small	12-14 cm	Vas/Oik
28577	Lyhyt	Musta	Small	14-16 cm	Vas/Oik
28577	Lyhyt	Musta	Medium	16-18 cm	Vas/Oik
28577	Lyhyt	Musta	Large	18-20 cm	Vas/Oik
28577	Lyhyt	Musta	X-Large	20-22 cm	Vas/Oik



**Mitta:** Ranteen ympärys



**Mitta:** Ranteen ympärys

## Lacer Wrist lyhyt malli

Lacer Wrist korkealaatuinen jäykkä ranneortoosi, joka stabiloi ranteen, mutta sallii peukalon täyden liikkuvuuden. Saatavilla sekä pitkänä (Tuotenro. 51427), että lyhyenä mallina, useammas eri kokoluokassa. Yksinkertainen nauhoitus ja tarranauhakiinnitys helpottavat avaamista ja sulkemista yhdellä kädellä. Ortoosin kämmentyyny tarjoaa lisätuentaa ja käyttömukavuutta.

**Käyttöalueet:** Nivel tulehdukset, nyrjähdykset, venähdykset.

Pehmytkudosvammat ja erilaiset ranteen kiputilat. Murtuman jälkeinen hoito.

Tuotenro.	Malli	Väri	Koko	Pituus	Ympärysmitta	Vas/Oik
51426	Lacer Wrist Lyhyt Malli	Musta	XX-Small	18 cm	10,5-12,5 cm	Vas/Oik
51426	Lacer Wrist Lyhyt Malli	Musta	X-Small	20 cm	12,5-14 cm	Vas/Oik
51426	Lacer Wrist Lyhyt Malli	Musta	Small	21 cm	14-16 cm	Vas/Oik
51426	Lacer Wrist Lyhyt Malli	Musta	Medium	21 cm	16-18 cm	Vas/Oik
51426	Lacer Wrist Lyhyt Malli	Musta	Large	21 cm	18-19,5 cm	Vas/Oik
51426	Lacer Wrist Lyhyt Malli	Musta	X-Large	21 cm	19,5-21,5 cm	Vas/Oik



**Mitta:** Ranteen ympärys

## Lacer Wrist pitkä malli

Lacer Wrist korkealaatuinen jäykkä ranneortoosi, joka stabiloi ranteen, mutta sallii peukalon täyden liikkuvuuden. Saatavilla sekä pitkänä, että lyhyenä (Tuotenro. 51426) mallina, useammas eri kokoluokassa. Yksinkertainen nauhoitus ja tarranauhakiinnitys helpottavat avaamista ja sulkemista yhdellä kädellä. Ortoosin kämmentyyny tarjoaa lisätuentaa ja käyttömukavuutta.

**Käyttöalueet:** Nivel tulehdukset, nyrjähdykset, venähdykset.

Pehmytkudosvammat ja erilaiset ranteen kiputilat. Murtuman jälkeinen hoito.

Tuotenro.	Malli	Väri	Koko	Pituus	Ympärysmitta	Vas/Oik
51427	Lacer Wrist pitkä malli	Musta	Small	24 cm	14-16 cm	Vas/Oik
51427	Lacer Wrist pitkä malli	Musta	Medium	24,5 cm	16-18 cm	Vas/Oik
51427	Lacer Wrist pitkä malli	Musta	Large	25 cm	18-19,5 cm	Vas/Oik
51427	Lacer Wrist pitkä malli	Musta	X-Large	25,5 cm	19,5-21,5 cm	Vas/Oik

## Gripa rannetuki

Tukee rannetta tehokkaasti raskaassa tai yksipuolisesti rannetta kuormittavassa työssä. Leveä rannenuha tukee rannetta. Kämmentenpuolen luistamattoman materiaalin ansiosta erilaisista työkaluista saa hyvän otteen. Kehitetty yhteistyössä työpajojen asentajien kanssa.

**Käyttöalueet:** Käytetään keventämään kuormitusta kämmenessä ja ranteessa sekä ennaltaehkäisevästi esim. asennustyössä.

**Muuta:** Ortoosin pituus volaaripuolella on 18 cm.

Tuotenro.	Väri	Koko	Mitta	Vas/Oik
28210	Sininen	Small	11-14 cm	Vas/Oik
28210	Sininen	Medium	14-17 cm	Vas/Oik
28210	Sininen	Large	17-20 cm	Vas/Oik
28210	Sininen	X-Large	20-23 cm	Vas/Oik



**Mitta:** Ranteen ympäry

## Bromsa rannetuki

Tuki, jossa on dorsaalipuolella kaksi joustavaa muovilastaa. Lastat ja leveä kiinnitysnauha rajoittavat ranteen dorsaalifleksiota. Stabiiliteettia säädetään yksinkertaisesti käyttämällä joko yhtä tai kumpaakin lastaa tai asettamalla kiinnitysnauha enemmän proksimaalisesti tai distaalisesti. Volaaripuolella ei ole lastaa, mikä helpottaa muita käden toimintoja.

**Käyttöalueet:** Käytetään keventämään ekstensoreiden kuormitusta ja lateraalissa epikondyylitissä.

**Muuta:** Ortoosin pituus volaaripuolella on 15 cm:ä.

Tuotenro.	Väri	Koko	Mitta	Vas/Oik
28240	Sininen	Small	11-14 cm	Vas/Oik
28240	Sininen	Medium	14-17 cm	Vas/Oik
28240	Sininen	Large	17-20 cm	Vas/Oik
28240	Sininen	X-Large	20-23 cm	Vas/Oik



**Mitta:** Ranteen ympäry



**Mitta:** Kämmenen ympärys

**Mitta 2:** Kyynärvarren ympärys

## CTS-lepo-ortoosi

Yölasta, joka on valmistettu ohuesta, perforoidusta Kydex-muovista. Immobilisoi ranteen. Tarkoitettu potilaille, joilla on karpaalikanavasyyntromasta johtuvaa yöllistä puutumista ja turvotusta käsissä.

**Käyttöalueet:** Karpaalikanavasyyntromaa.

**Muuta:** Tukeen voidaan ostaa erilliset kiinnitysnauhat. Nauhät löydät Muovit ja materiaalit osiosta, tuotenro. 25030.

Tuotenro.	Väri	Koko	Mitta 1	Mitta 2	Vas/Oik
28542	Vaal.sin.	Small	<20 cm	<23 cm	Vas/Oik
28542	Vaal.sin.	Large	>20 cm	>23 cm	Vas/Oik



**Mitta 1:** Kämmenen ympärys

**Mitta 2:** Kyynärvarren ympärys

## CTS Vission

Vission CTS on yölasta, joka on tarkoitettu lieventämään/estämään yöllistä karpaalikanavasyyntromasta aiheutuvaa käsien puutumista.

**Käyttöalueet:** Karpaalikanavasyyntromaa.

**Muuta:** Lisänauhät voidaan ostaa erikseen.

Tuotenro.	Malli	Koko	Mitta 1	Mitta 2	Vas/Oik
46050	Vission CTS	Small	<20 cm	<23 cm	Vas/Oik
46050	Vission CTS	Large	>20 cm	>23 cm	Vas/Oik
46051	Lisänauhät				

## Omat muistiinpanot

---

---

---

---

---

---

---

---

---

---

---

---

---

---

---

---

---

---

---

---

---

---

---

---

---

---

---

---

---

---



Mitta: MCP-nivelien ympärysmitta

## Thermoskin® kompressiokäsine

Thermal-kompressiohanskat on muotoiltu hyvin istuvaksi, ja ne tarjoavat lämpöä ja tasaista kompre nivelkipujen tilapäiseksi lievittämiseksi. Ne on suunniteltu jokapäiväiseen käyttöön. Kuvioidut kämmenet antavat potilaille lisää pitoa ja sormenpäiden leikkaukset tarjoavat paremman tuntoherkkyyden. Patentoitu Trioxon®-materiaali stimuloi ihoa tuottamaan lämpöä. Materiaali hengittää vapaasti ja kuljettaa kosteuden pois iholta. Kliinisten testien mukaan on todistettu, että käsine nostaa ihon pinnan ja ihonalaisen alueen lämpötilaa noin 2 °C, mikä parantaa lihasten, jänteiden ja nivelsiteiden elastisuutta.

**Käyttöalueet:** Sormien nivelten kipu, jäykkyys tai tulehdus, nivelten heikkous, näkyvät epämuodostumat sormissa.

**Kontraindikaatiot:** Tuotetta ei tule käyttää ennen kuin 72 tunnin jälkeen akuusita vammasta

Tuotenro.	Väri	Koko	Mitta	Pakkaus
53242	Musta	X-Small	15-17 cm	1 kappale
53242	Musta	Small	18-20 cm	1 kappale
53242	Musta	Medium	21-23 cm	1 kappale
53242	Musta	Large	24-26 cm	1 kappale
53242	Musta	X-Large	27-29 cm	1 kappale
53242	Musta	XX-Large	30 cm >	1 kappale



Mitta: MCP-nivelien ympärysmitta

## OrthoThermic™ käsineet

OrthoThermic™-käsineet tarjoavat lämpöä ja kompressiota, jotka auttavat tilapäisesti vähentämään tai lievittämään jäykkyyttä ja tulehdusta nivelkipua. Käsineissä on erittäin matala ja pehmeä profiili, joka luo miellyttävän käyttökokemuksen. Käsineenvuori - on valmistettu antimikrobimateriaalista. Käsineen kangas on FIR-kangasta (far infrared Ray). Tämä tuottaa lämpöä ja poistaa kosteuden tehokkaasti. Hanskan avoimet sormenpäät tarjoavat paremman tuntoherkkyyden.

**Käyttöalueet:** Urheiluvammat, toistuvan rasituksen aiheuttamat vammat, niveltulehdus, jännetuppitulehdus, neuropatia, huono verenkierto ja muut pienet käsien/nivelten vaivat.

**Kontraindikaatiot:** Ihoärsytys, allergia nailonille tai neopreenille, verenkierron heikkeneminen.

Tuotenro.	Väri	Koko	Mitta	Pakkaus
53243	Musta	X-Small	15-17 cm	1 kappale
53243	Musta	Small	18-20 cm	1 kappale
53243	Musta	Medium	21-23 cm	1 kappale
53243	Musta	Large	24-26 cm	1 kappale
53243	Musta	X-Large	27-29 cm	1 kappale
53243	Musta	XX-Large	30 cm >	1 kappale



## Ödeemakäsine

Käsine on valmistettu pehmeästä, silkkisestä nylon-lycra:sta, jossa kaikki tikkaukset ovat ulkopuolella. Käsine on saatavana suljetuilla sormilla tai ¾-pituuisena. Tarjoaa kompressiota pehmytkudosödeeman ja niveltulehduskipujen lievittämiseen. Käsineessä on avoin halkiomansetti, joka helpottaa pukemista ja se ei rajoita istuvuutta. Tarjoaa 15-25 mmHg hellävaraista ja tasaista kompressiota ödeemaiselle kudokselle. Pituus ranteesta proksimaalisesti on 76 mm.

**Muuta:** Kompressioluokka 1.

Tuotenro.	Malli	Koko	Mitta	Pakkaus	Vas/Oik
53535	Sormellinen	XX-Small	10-11 cm	1 kpl	Vas/Oik
53535	Sormellinen	X-Small	11-14 cm	1 kpl	Vas/Oik
53535	Sormellinen	Small	14-17 cm	1 kpl	Vas/Oik
53535	Sormellinen	Medium	17-19 cm	1 kpl	Vas/Oik
53535	Sormellinen	Large	19-22 cm	1 kpl	Vas/Oik
53536	Avoimet sormet	XX-Small	10-11 cm	1 kpl	Vas/Oik
53536	Avoimet sormet	X-Small	11-14 cm	1 kpl	Vas/Oik
53536	Avoimet sormet	Small	14-17 cm	1 kpl	Vas/Oik
53536	Avoimet sormet	Medium	17-19 cm	1 kpl	Vas/Oik
53536	Avoimet sormet	Large	19-22 cm	1 kpl	Vas/Oik



**Mitta:** Ympärysmitta MCP-Led.

## Isotoner® käsineet

Isotoner®-terapiakäsineet sopivat reuman tai käsivamman jälkeisen kivun ja turvotuksen lieventämiseen.

Käsinettä on saatavana avosormi- tai kokosormivaihtoehtoina. Nailonia ja Spandexia sisältävä sileä joustava kangas tarjoaa hellävaraista, tasaista puristusta, joka lievittää kipua ja ehkäisee turvotusta. Kaikki saumat ovat käsineen ulkopuolella. Peukalon ympäryys on saumaton. Käsineen kompression paine on noin 23-32 mmHg. Käsineet ovat unisex-kokoisia, jotka sopivat sekä miehille että naisille.

**Muuta:** Kompressioluokka 2

Tuotenro.	Malli	Koko	Mitta	Pakkaus
53538	Avoimet sormet	X-Small	11 cm - 14 cm	Pari
53538	Avoimet sormet	Small	14 cm - 17 cm	Pari
53538	Avoimet sormet	Medium	17 cm - 19 cm	Pari
53538	Avoimet sormet	Large	19 cm - 22 cm	Pari
53539	Sormellinen	X-Small	11 cm - 14 cm	Pari
53539	Sormellinen	Small	14 cm - 17 cm	Pari
53539	Sormellinen	Medium	17 cm - 19 cm	Pari
53539	Sormellinen	Large	19 cm - 22 cm	Pari



**Mitta:** Ympärysmitta MP-pisteissä



## CS-lasta

CS-lasta on sininen volaarinen Polypropyleeni-valmisteinen lasta. Lasta on anatomisesti muotoiltu käden lepoasentoon antropomeettisen datan pohjalta, ja näin se istuu suurimmalle osalle aikuisia. Voidaan muotoilla kuumentamalla lämpöpuhaltimella. Lasta muodostuu ohuemmista ja paksummista osista, joissa voimakkain tuki on ranteessa ohentuen siitä eteenpäin ja päättyen loivasti kaarettuun päähän ilman että se painaa. Lasta antaa dynaamista tukea sekä vahvistaa stabiliteettia.

Pehmeä valkoinen muovilasta, joka on malliltaan suora. Lastalla on kevyt tukeva toiminto.

Tuotenro.	Malli	Väri	Koko	Mitta	Pakkaus	Vas/Oik
35210	Volaarinen lasta	Sininen	Yksi koko	22x168 mm	10	Bilat.
35211	Dorsaalinen lasta	Valkoinen	Yksi koko	11x148 mm	10	Bilat.



## Lisänauha rannetuille

Lisätukea antava nauha rannetuille. Sopii eri rannetukimalleille.

Tuotenro.	Malli	Väri
46032	Vission & Selection lisänauha rannetuille	Musta
27448	Basic lisänauha rannetuille	Sininen

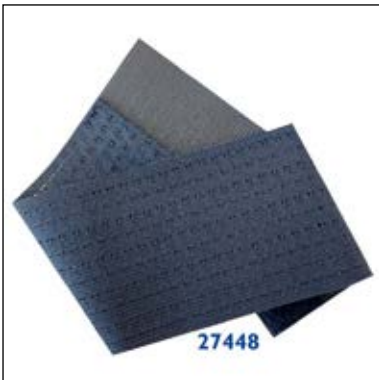

## S.O.T lepo-ortoosi

S.O.T lepo-ortoosi on tarkoitettu käden liikkuvuuden ylläpitämiseen tai lisäämiseen tai kun käsi tarvitsee asettaa lepo- tai kuntoutusasentoon. Ortoosin harkitusti suunniteltu nivelten biomekaaninen asento auttaa spastista kättä rentoutumaan sekä kivun lievityksessä. Ortoosia voidaan myös käyttää neutraalissa asennossa. Ortoosin suojakangas jakaa paineen tasaisesti käden ja käsivarren volaari- ja dorsaalipuolelle estäen myös käden turvotusta. Ortoosi toimitetaan lepoasentoon asennettuna. Ortoosi voidaan helposti muotoilla POSI (Position of Safe Immobilization) -asentoon trauman tai leikkauksen jälkeen. S.O.T on modernin näköinen ja rakenteeltaan linjakas ja kevyt. Runko on valmistettu alumiinista, jonka ansiosta ortoosi voidaan hienosäätää haluttuun asentoon. Alumiinirunko on pehmustettu polyeteenivaahdomuovilla ja päällystetty kankaalla. Materiaalin sileyden ja ortoosin matalan profiilin ansiosta se sopii hyvin vaatteiden alle. Ortoosiin on saatavana lisäosia, kuten joustamaton lisänauha, jota voidaan käyttää ranteen lisätukemiseksi esim. spastisiteetissa. Sormien erottelijoita sekä MCP-kiiloja on myös saatavana eri ko'issa.

**Käyttöalueet:** Halvaus, CP-vamma, reumaattinen artriitti, radiaalinen pareesi, lihasdystrofia. POSI (Position of Safe Immobilization) - asennossa trauman, murtumien, palovamman, ligamenttivamman tai leikkauksen seurauksena.

**Muuta:** Ortoosiin voidaan lisänauhan lisäksi tilata erikokoisia lisäsuojuksia, sormien erottelijoita sekä MCP-kiiloja.



**Mitta:** Mitta 1: MCP:n leveys  
Mitta 2: Käden pituus ranteesta sormenpäihin.

Tuotenro.	Malli	Väri	Koko	Mitta 1	Mitta 2	Vas/Oik
28710	S.O.T lepo-ortoosi	Musta	XXX-Small	5,5 cm	≤ 12 cm	Vas/Oik
28710	S.O.T lepo-ortoosi	Musta	XX-Small	≤ 6,5 cm	≤ 14 cm	Vas/Oik
28710	S.O.T lepo-ortoosi	Musta	X-Small	≤ 7,5 cm	≤ 16 cm	Vas/Oik
28710	S.O.T lepo-ortoosi	Musta	Small	≤ 7,5 cm	≤ 18,5 cm	Vas/Oik
28710	S.O.T lepo-ortoosi	Musta	Medium	≤ 8,5 cm	≤ 20 cm	Vas/Oik
28710	S.O.T lepo-ortoosi	Musta	Large	≤ 9 cm	≤ 21 cm	Vas/Oik
28711	MCP kiila	Musta	XX-Small	Leveys 65 mm	Korkeus 10 mm	Bilat.
28711	MCP kiila	Musta	Small	Leveys 75 mm	Korkeus 15 mm	Bilat.
28711	MCP kiila	Musta	Large	Leveys 90 mm	Korkeus 20 mm	Bilat.
28712	Sormien erottelija	Musta	Lasten			Bilat.
28712	Sormien erottelija	Musta	Medium			Bilat.
28712	Sormien erottelija	Musta	Large			Bilat.
28713	S.O.T lisänauha	Musta	XXX-Small-X-Small			Bilat.
28713	S.O.T lisänauha	Musta	Small-Large			Bilat.
28714	Lisäsuojus	Musta	XXX-Small			Vas/Oik
28714	Lisäsuojus	Musta	XX-Small			Vas/Oik
28714	Lisäsuojus	Musta	X-Small			Vas/Oik
28714	Lisäsuojus	Musta	Small			Vas/Oik
28714	Lisäsuojus	Musta	Medium			Vas/Oik
28714	Lisäsuojus	Musta	Large			Vas/Oik
28726	SOT lisäkangas	Musta	35 x 35 cm			



## Jura kämmensuoja

Pehmeä suoja, joka suojaa kämmentä sormikontraktuurissa. Kämmentä ja sormien väliin voi laittaa rullan, jos halutaan lisää ekstensiota.

**Käyttöalueet:** Pitkälle edenneet kontraktuurat.

Tuotenro.	Malli	Väri	Koko	Vas/Oik	Pakkausko
51602	Kämmensuoja	Valk./Beige	Yksi koko	Vas/Oik	3



## Kämmensuoja

Pehmeä suoja, joka suojaa kämmentä sormikontraktuurissa. Kämmentä ja sormien väliin voi laittaa rullan, jos halutaan lisää ekstensiota.

**Käyttöalueet:** Pitkälle edenneet kontraktuurat.

Tuotenro.	Malli	Väri	Koko	Vas/Oik
51600	Kämmensuoja 1 st	Valk./Beige	Yksi koko	Vas/Oik
51601	Kämmensuoja 3 kpl	Valk./Beige	Yksi koko	Vas/Oik



## Sormellinen kämmentuki

Pehmeä tuki, joka suojaa kämmentä sormikontraktuurissa. Sormien välissä oleva materiaali antaa kevyen abduktion. Tuki on helppo pukea, koska sen saa täysin auki.

**Käyttöalueet:** Pitkälle edenneet kontraktuurat.

Tuotenro.	Väri	Koko	Vas/Oik
51605	Valk./Beige	Yksi koko	Vas/Oik



## Carve-It™-käsiortoosi

Ortoosi, joka auttaa pitämään käden funktionaalisessa asennossa, kun sormissa on lievä tai kohtalainen spastisiteetti. Ortoosissa on irrotettava pehmuste. Kämmentä puolella on anatomisesti muotoiltu vaahtotyyny, joka suojaa kämmentä kaarta. Ortoosin alapuoli on tasainen, minkä ansiosta tuki lepää hyvin alustan päällä. Voidaan leikata haluttuun muotoon. Käy kumpaankin käteen.

**Käyttöalueet:** Kontraktuurien hoito ja korjaus sekä tonusmuutokset.

**Muuta:** Irrotettava pehmuste, jonka voi pestä käsin sekä kuivattaa ilmastavasti.

Tuotenro.	Väri	Koko	Mitta	Vas/Oik
51650	Valkoinen	Small/Medium	<7,6 cm	Bilat.
51650	Valkoinen	Large/X-Large	>7,6 cm	Bilat.



**Mitta:** 2-5 MCP-niveleen



## Sof-Gel™ sormellinen kämmentuki

Pehmeä kämmentuki, jonka painetta vähentävä muistivahto suojaa kämmentä ja sormien välistä ihoa. Leveä volaariosa suojaa peukaloo.

**Käyttöalueet:** Pitkälle edenneet kontraktuurat.

Tuotenro.	Väri	Koko	Vas/Oik
51615	Beige	Yksi koko	Vas/Oik



## Kwik-Form™ lepo-ortoosi

Ortoosi, joka voidaan säätää haluttuun asentoon ilman työkaluja. Tarranauhat kiinnitetään suoraan tuen pehmeään päälliseen. Tukee peukaloo, kättä ja rannetta.

**Käyttöalueet:** Kontraktuurien hoito ja korjaus sekä tonusmuutokset, lepo-ortoosi.

Tuotenro.	Väri	Koko	Mitta	Vas/Oik
51638	Musta	Small/Medium	<18 cm	Vas/Oik
51638	Musta	Medium/Large	>18 cm	Vas/Oik



**Mitta:** Ranteen ympärys



## Comfy lepo-ortoosi

Lepo-ortoosi, joka auttaa ylläpitämään/parantamaan ranteen ja MP, PIP ja DIP-niveliä ekstensiota. Ortoosi ennaltaehkäisee myös muita virheasentoja, korjaa käden liikerataa ja helpottaa hoidettavan raajan hyvän hygienian ylläpitämisessä. Ortoosi voidaan säätää haluttuun ranteen ja sormien ekstensioon/fleksioon. Suojapäällyste on antimikrobinen ja se edistää ilmankiertoa sekä pitää ihon kuivana ehkäisten näin ihovaurioiden syntymistä.

**Käyttöalueet:** Ohjaa käden oikeaan asentoon sekä tukee ranteen ja MP, PIP tai DIP niveliä, korjaa ulnarista virheasentoa, tukee riippukättä sekä sopii neurologisista oireista johtuvien käden virheasentojen korjaamiseen.

**Kontraindikaatiot:** Verenkiertohäiriöt, painaumakohdat tai ihonärstysoireet.

Tuotenro.	Malli	Väri	Koko	Mitta 1	Mitta 2	Vas/Oik
51645	Comfy lepo-ortoosi	Sininen	Small	15-18 cm	28 cm	Bilat.
51645	Comfy lepo-ortoosi	Sininen	Medium	18-20 cm	32 cm	Bilat.

**Mitta 1:** Mittaa ranteesta keskisormen päähän.

**Mitta 2:** Mittaa käsivarren puolivälistä keskisormen päähän.



Käsivarsi- ja hartiaortoosit



**Mitta:** Ympärysmitta  
kyynärnivelen kohdalta.



## Kyynär- ja kantapääsuoja Heelbo™

Elastinen sukka, jonka geelilevy suojaa kyynärpään ihoa ja ehkäisee hankaumien syntymistä.

Tuotenro.	Väri	Koko	Mitta	Pakkaus
53600	Keltainen	Small	15-20 cm	Pari
53600	Sininen	Medium	20-25 cm	Pari
53600	Valkoinen	Large	25-30 cm	Pari
53600	Vihreä	X-Large	>30 cm	Pari



**Mitta:** Ympärysmitta  
5 cm kyynärpään  
alapuolelta.



## EpiGel-epikondyliittituki

Mukava ja matalaprofilinen epikondyliittituki, jossa on kaksi liikuteltavaa ja tärähtelyä vaimentavaa geelityynyä. Geelityynyt keventävät painetta kompressoimalla ekstensori- ja fleksorilihaksia. Ei purista kyynärvartta. Yksinkertaisen kiinnityksen ansiosta helppo pukea ja riisua.

**Käyttöalueet:** Lateraalinen ja/tai mediaalinen epikondyliitti (nk. tennis- ja golfkyynärpää).

Tuotenro.	Väri	Koko	Mitta	Vas/Oik
28166	Musta	Yksi koko	20-35 cm	Bilat.



**Mitta:** Ympärysmitta  
5 cm kyynärpään  
alapuolelta.



## EpiFoam-epikondyliittituki

Epikondyliittituki, jossa on vaahdotyyny, joka asetetaan joko ekstensorilihasten kohdalle lateraaliossa epikondyliitissä tai fleksorilihasten kohdalle mediaaliossa epikondyliitissä. Yksinkertainen kiinnityssystemi helpottaa tuen pukemista ja riisumista.

**Käyttöalueet:** Lateraalinen tai mediaalinen epikondyliitti (nk. tennis- tai golfkyynärpää).

Tuotenro.	Väri	Koko	Mitta	Vas/Oik
28165	Musta	Yksi koko	20-35 cm	Bilat.



## Airtex epikondyliittituki

Airtex epikondyliittituki soveltuu parhaiten akuuttien vammojen jälkeiseen tuentaan. Tuki tuottaa myös miellyttävän kompression tunteen. Kyynärpään jänteet ja lihakset pysyvät toimintakykyisenä, joka tukee toiminnallista hoitoa. Tuen symmetrinen muotoilu takaa mukavan istuvuuden. Tuki on helppo säätää sopivaan kireyteen. Airtex-mallisto on suunniteltu uudella ihoystävällisellä valmistustavalla. Epikondyliittituki ei sisällä saumoja, joka mahdollistaa entistä mukavamman käyttäjäkokemuksen. Samalla edistään ekologisuutta, koska kangasmateriaalia ei tarvita. Airtex-tuotteet ovat kevyitä ja ne ovat valmistettu hengittävästä kangasmateriaalista. Tämä varmistaa epikondyliittituen erinomaisen hengittävyuden ja raikkaan tunteen ihon pinnalla.

**Käyttöalueet:** Lateraalinen ja mediaalinen epikondyliitti.

Tuotenro.	Koko	Mitta	Väri
28167	Yksi koko	20-31 cm	Musta



**Mitta:** Aseta hihna 3 cm kyynärpään alapuolelle. Voidaan käyttää pehmusteen kanssa tai ilman.

## Kyynärpääortoosi Ulnaris

Yleisortoosi, joka rajoittaa kyynärpään flexiota ja extensiota, samalla lievittäen kubitaalikanavanoireyhtymään liittyvää kipua. Ortoosi on pehmeä ja sisältä pehmustettu, ja siinä on helposti säädettävä alumiininen tuki. Tuote on valmistettu erittäin kevyestä, hengittävästä materiaalista. Sisäpuolella oleva läpityöntötasku tekee ortoosin pukemista helppoa.

**Käyttöalueet:** Kubitaalikanavanoireyhtymä tai muu kyynärpään sairaus, jossa kyynärpään rajoittaminen/tukeminen on tarpeen.

Tuotenro.	Väri	Koko	Vas/Oik
42219	Musta	Yksi koko	Bilateral



## HemiSafe

Pehmeä ja mukava hartiaortoosi on tarkoitettu käytettäväksi aivohalvauspotilaille hemiplegian yhteydessä kivun lievittämiseksi olkanivelessä ja subluksaatoriskin vähentämiseksi. Ortoosissa on täydellinen anatominen muotoilu. Se antaa tuen olkanivelelle ja sallii samanaikaisesti liikkuvuuden päivittäisissä aktiviteeteissa. HemiSafe on valmistettu hengittävästä materiaalista. Siinä on vartalon ympäri kulkeva säädettävä nauha, joka on leveä ja pehmeä hankauksen estämiseksi. Tuotteen mukana on tyyny, joka laitetaan kainaloon, jos halutaan lisätä abduktiota. Ortoosi voidaan pukea ja riisua yhdellä kädellä.

**Käyttöalueet:** Kivun lievittäminen olkanivelessä halvauksen jälkeen. Vähentää olkanivelen subluksaatoriskiä.

**Muita tietoja:** Lateksiton

Tuotenro.	Väri	Koko	Mitta 1	Vas/Oik
28157	Valkoinen	Small	80-100 cm	Vas/Oik
28157	Valkoinen	Medium	100-120 cm	Vas/Oik
28157	Valkoinen	Large	120-140 cm	Vas/Oik



**Mitta:** Mitta otetaan kainalon alta rintakehän ympäri.



**Mitta:** Käsivarren yläosan ympäryys proksimaalisesti.



## Humerux Humerusortoosi

Humerusortoosin toiminta perustuu tunnetun "Sarmiento-ortoosin" toimintaperiaatteelle, tiukkaan sirkulaariseen pehmytkudoskompressioon. Kolme ympärikulkevaa nauhaa kiristyvät toisistaan riippumatta. Ortoosin ankkurointi olan yli varmistaa hyvän paikallaan pysymisen ja estää alas liukumisen. Vastapuolen käsivarren alta kulkevan nauhan irrotettava pehmuste lisää käyttömukavuutta. Mukava ortoosi on helppo käyttää ja hyväksyä. Ortoosin hengittävä materiaali antaa ihon hengittää ja näin iho-ongelmien riski pienenee. Ortoosissa on kaksi muovilevyä, jotka voi tarvittaessa lämmitellä ja muotoilla sekä leikata saksilla oikean kokoiseksi. Useimmiten muotoilua ei kuitenkaan tarvita. Ortoosi sallii vapaan kyynärnivelen liikkuvuuden. Ortoosin mukana tulee ihoa vasten asetettava pehmustettu suojuus, jonka tarkoitus on lieventää herkkään ihon aiheuttamaa epämukavuutta ortoosin pukemisen ja sen käytön aikana. Kangas on testattu Öko-tex standardi 100:n mukaisesti eikä sisällä lateksia. Pehmustettu suojuus on saatavana keskipitkänä ja pitkänä versiona.

**Käyttöalueet:** Diafysiaalinen humerusmurtuma (luun keskiosan murtuma).

Tuotenro.	Malli	Väri	Koko	Pituus	Ympärysmitta
62106	Keskipitkä	Musta	Small	25 cm	18-26 cm
62106	Keskipitkä	Musta	Medium	27 cm	26-34 cm
62106	Keskipitkä	Musta	Large	29 cm	34-42 cm
62106	Keskipitkä	Musta	X-large	32 cm	42-50 cm
62107	Pitkä	Musta	Small	30 cm	18-26 cm
62107	Pitkä	Musta	Medium	32 cm	26-34 cm
62107	Pitkä	Musta	Large	34 cm	34-42 cm
62107	Pitkä	Musta	X-large	36 cm	42-50 cm

## ROM kyynärpääortoosi

Postoperatiivinen kyynärpääortoosi, joka on suunniteltu lukitsemaan tai kontrolloimaan kyynärpään liikettä ligamenttivammojen tai stabiileiden murtumien hoidon aikana. Liikerataa voidaan rajoittaa 0° - 90° ekstensioon ja 0° - 120° fleksioon. Liikerataa voidaan helposti säätää 10° välein. Ortoosin pituutta ja ympärysmittaa voidaan säätää 36-45 cm:iin. Ortoosin mukana toimitetaan kantoside.

**Käyttöalueet:** Murtumissa, postoperatiivisesti, tilat missä vaaditaan fleksion tai ekstension kontrollointia.

Tuotenro.	Koko	Vas/Oik
62150	Yksi koko	Vas/Oik
62149	Vaihtopehmuste	Bilat.



## ROM kyynärpääortoosi UniBor

Viimeisimmän teknologian mukainen postoperatiivinen kyynärpääortoosi. Liikerataa säädetään helposti 10°:n välein aina 120°:n täyteen liikerataan asti. Nivel voidaan lukita haluttuun asentoon. Ortoosin pituutta ja ympärysmittaa voidaan säätää. Ortoosiin voidaan tilata teleskooppinen käsituki, jota voidaan säätää sekä asettaa päälle ja pois pronatio-supinaation kontrolloimiseksi. ROM Kyynärpääortoosi UniBor stabiloi käden liikettä ja tarjoaa mukavan sekä tehokkaan kuntoutushoidon.

**Käyttöalueet:** Kyynärpään fleksio-ekstensio liikkeiden kontrolloimiseen ja trauman jälkeiseen pronatio-supinaatio liikkeiden rajoittamiseen.



**Muita tietoja:** Lääkärin tulee määrittää päivittäinen hoitoaika sekä kokonaishoitoajan pituus.

Tuotenro.	Malli	Vas/Oik
62151	Kyynärpääortoosi UniBor	Bilat.
62152	Erillinen olkanauha	Bilat.
62153	Käsituki	Bilat.
62154	Vaihtopehmuste	Bilat.

## Rulla-mitella

Yksinkertainen vaihtoehto kantositeelle (Collar'n Cuff), mitella, toimitetaan 12m rullassa. Pakkauksessa toimitetaan kaksi rullaa, (joista toinen annostelulaatikossa) sekä 10 kpl Y-tarrakiinnikettä kyynärvarren asennon tukemiseksi. Materiaali on pehmeää ja joustavaa sekä säilyttää muotonsa myös kuormituksessa. Tummansinisen värinsä ansiosta tuki säilyy siistinä pitkään.

**Käyttöalueet:** Suositellaan käytettäväksi ranteen, kyynärnivelen ja hartian vammojen hoidossa. Voidaan käyttää myös kipsin kanssa.



Tuotenro.	Malli	Väri	Leveys	Pituus	Pakkaus
42212	Rulla-mitella	Musta	5 cm	2 x 12 metriä	Rullaa
42224	Y-tabs	Musta	4 cm	15 cm	10 kpl



**Mitta:** Kyynänpäästä MCP-niveliin

## Peruskantoside

Helppokäyttöinen kantoside, jossa on portaaton säätö. Olkaimessa on siirrettävä pehmuste lisämukavuuden saamiseksi. Tupla D-lenkkien avulla kantosidettä voidaan käyttää sekä kipsin/ortoosin kanssa että ilman. Sormisilmukka.

**Käyttöalueet:** Käytetään vähentämään rasitusta hartioissa ja käsivarressa. Posttraumaattinen ja postoperatiivinen käyttö.

Tuotenro.	Väri	Koko	Mitta	Vas/Oik
47101	Harmaa	Small	25-28 cm	Bilat.
47101	Harmaa	Medium	27-30 cm	Bilat.
47101	Harmaa	Large	29-32 cm	Bilat.
47101	Harmaa	X-Large	31-34 cm	Bilat.



**Mitta:** Kyynänpäästä ranteeseen

## VERKKOKANGAS-kantoside

Ilmava kantoside, jossa on portaaton säätö. Olkaimessa on siirrettävä pehmuste lisämukavuuden saamiseksi. Tupla D-lenkkien avulla kantosidettä voidaan käyttää sekä kipsin/ortoosin kanssa että ilman. Sormisilmukka.

**Käyttöalueet:** Käytetään vähentämään rasitusta hartioissa ja käsivarressa. Posttraumaattinen ja postoperatiivinen käyttö.

Tuotenro.	Väri	Koko	Mitta	Vas/Oik
47100	Harmaa	Small/Medium	27-30 cm	Bilat.
47100	Harmaa	Large/X-Large	31-34 cm	Bilat.



**Mitta 1:** Kantositeen korkeus ja leveys

**Mitta 2:** Pidikkeen korkeus ja pituus

## WRAP-kantoside

Perinteinen kaksiosainen kantoside, jonka molempia osia voidaan säätää erikseen. Olkaimessa on siirrettävä pehmuste lisämukavuuden saamiseksi. Käsiosassa on muovisolki selkäpuolella, joka pitää molemmat osat kiinni toisissaan ja estää niitä liukumasta hartioiden ylitse. Säädettävät nauhat voi kiinnittää mihin kohtaan tahansa.

**Käyttöalueet:** Käytetään vähentämään rasitusta hartioissa ja käsivarressa. Posttraumaattinen ja postoperatiivinen käyttö.

Tuotenro.	Väri	Koko	Mitta 1	Mitta 2	Vas/Oik
47102	Harmaa	Small/Medium	23 cm, 32 cm	10 cm, 132 cm	Bilat.
47102	Harmaa	Large/X-Large	25 cm, 35 cm	13 cm, 155 cm	Bilat.

## Kantoside, vaahtomuovi

Kantoside, jossa on fiksaationauha mukana. Sisäpuoli on froteeta. Säädettävä hartianauha, joka voidaan kiinnittää mihin kohtaan tahansa.

**Käyttöalueet:** Käytetään vähentämään rasitusta hartioissa ja käsivarressa. Posttraumaattinen ja postoperatiivinen käyttö.

Tuotenro.	Väri	Koko	Mitta	Vas/Oik
20031	Harmaa	Small	28-36 cm	Bilat.
20031	Harmaa	Medium	35-42 cm	Bilat.
20031	Harmaa	Large	41-49 cm	Bilat.
20031	Harmaa	X-Large	48-56 cm	Bilat.



**Mitta:** Kynärpästä MCP:hen.

## Kantoside olkalukko

Monikäyttöinen kantoside, jota on helppo käyttää. Tuotteeseen kuuluu vartalon ympäri kulkeva vyötärönauha, johon olkavarsi kiinnitetään ja saadaan näin aikaan olkanivelen tehokas immobilisaatio. Ranneosa kiinnittyy vyötärönauhan etuosaan ja tämä puolestaan pikalukolla olkaremmiin. Myös peukalolle on oma tukensa, jotta käsi saadaan pysymään oikeassa kulmassa välttämällä myös ”riippukättä”. Säädettävä olkaremmi takaa potilaalle hyvän istuuden. Tuote sopii käytettäväksi sekä oikealla, että vasemmalla puolella. Iso pehmustetyyny keventää olkanivelen ja solisluun kuormitusta tehokkaasti. Tämä kantoside on helppo säätää ja miellyttävä sekä yksinkertainen käyttää. Vyötärönauhan pituus on 120 cm.



**Käyttöalueet:** Posttraumaattinen ja postoperatiivinen kuormituksen eventäminen.

Tuotenro.	Malli	Väri	Koko
42213	Kantoside Olkalukko	Musta	Yksi koko

## Kantoside abduktiotyynyllä

Universaali kantoside, joka immobilisoi tehokkaasti olkapään ja jossa on lisäksi 15 asteen abduktiotyyny, joka kiinnitetään helposti kantositeeseen käsivarren sisäpuolelle. Abduktiotyyny on muotoiltu lepäämään mukavasti kehoa vasten.

**Käyttöalueet:** Postoperatiivinen käyttö olkanivelen artroskooppisten leikkausten jälkeen, Rotatorcuff-leikkaus, Olkanivelen kapselleikkaus, Olkanivelen jänteiden/lihasten kiinnitysten kirurgiset korjaukset, Sijoiltaan menneen olkanivelen korjausleikkauksen jälkeen, Kuormituksen kevennys leikkauksen tai trauman jälkeen



Tuotenro.	Väri	Koko
42218	Sininen	Yksi koko



**Mitta:** Kynärvarren mitta.

## Jura olkaniveltä immobilisoiva kantoside

Jura olkaniveltä immobilisoiva kantosidettä voidaan käyttää sekä kantositeen että olkanivelen immobilisointia varten. Tuote on suunniteltu käytettäväksi bilateraalisesti ja se sopii vasempaan ja oikeaan käteen. Kestävä puuvillanauhassa on säädettävä pehmustettu olkain sekä kehon ympäri tuleva kiristysnauha. Kiristysnauhan tarkoituksena on pitää käsi lähellä vartaloa. Kantositeessä on myös pehmustettu kaulanauha ja peukalonauha, jota voidaan käyttää tarvittaessa. Nauhojen kiinnitys tapahtuu D-lenkkien avulla, joka mahdollistaa kantositeen pukemisen yhdellä kädellä.

**Käyttöalueet:** Voidaan käyttää useimpiin vammoihin, jossa olka- tai kyynärnivelen liikerataa pyritään rajoittamaan:

- Olkapään sijoiltaanmeno.
- Nivelrikko
- Leikkausta edeltävä ja sen jälkeinen hoito
- Kuntoutuminen
- Selkäydin- ja hartiapunosvammot

**Kontraindikaatiot:** Kantoside ei tule asettaa vaurioituneen ihon pinnalle.

Tuotenro.	Väri	Koko	Pituus
42223	Musta	XS	<33 cm
42223	Musta	S	33cm-38cm
42223	Musta	M	37cm-43cm
42223	Musta	L	42cm-48cm
42223	Musta	XL	48cm>



**Mitta 1:** rinnan ympärys

**Mitta 2:** olkavarren pituus

## Vission kantoside IMMO

Vission kantoside on tarkoitettu olkavarren, kyynärpään ja kyynärvarren immobilisoimiseksi sekä asennon ylläpitämiseksi 90° tai 130° kulmassa. Kantoside sopii erityisesti olkapään ja rintakehän vammojen hoitamiseen. Kantositeen puolisuuuden voi vaihtaa, joten se sopii käytettäväksi sekä oikealla että vasemmalla puolella.

**Käyttöalueet:** Olkapään, käsivarren, kyynärvarren ja hartiasuudun vammat (murtumat, dislokaatiot ja venähdykset). Olkapään- ja hartian suudun kirurgia. Plexus brachialis paresi.

**Kontraindikaatiot:** Ei tunnettuja

Tuotenro.	Malli	Koko	Mitta 1	Mitta 2
46022	Vission Kantoside IMMO	X-Small	68 - 78 cm	< 30 cm
46022	Vission Kantoside IMMO	Small	80 - 90 cm	< 38 cm
46022	Vission Kantoside IMMO	Medium	90 - 100 cm	< 38 cm
46022	Vission Kantoside IMMO	Large	100 - 113 cm	< 38 cm
46022	Vission Kantoside IMMO	X-Large	113 - 120 cm	> 38 cm
46022	Vission Kantoside IMMO	XX-Large	120 - 140 cm	> 38 cm



FES  
- Functional Electrical Stimulation System

# ALFESS™ Functional Electrical Stimulation System



## Toiminnot & Edut

- Voidaan kiinnittää yhdellä kädellä
- Kevyt
- Ei näy vaatteiden alta
- Yksinkertainen laite ohjelmoitavaksi joko kaukosäätimen tai applikaation avulla.
- Integroidut elektrodit (ei tarvitse tilata erikseen)
- Yksi laite - yksi koko - helppo tilata
- Mahdollistaa paljasjaloin kävelyn
- Vedenkestävä (lyhyen aikaa)
- Kaksi aktiviteettiasetusta: Kävely- ja Harjoitustila
- Latausyksikkö latausta varten integroidulla akulla.



**a** | ALFESS™

Asetukset voidaan tehdä joko laitteessa, kaukosäätimellä tai mobiiliapplikaation avulla.



## ALFESS™, Toiminnallinen sähköstimulaatio

ALFESS™ on uusi innovatiivinen ratkaisu riippunilkan hoidossa. Tämän tyyppistä laitetta voidaan kutsua jopa Digitaaliseksi riippunilkaortoosiksi, FES:ksi tai Neurostimulaattoriksi. Laitte auttaa jalkaterän nostossa ja parantaa näin kävelyä. Algoritmi kerää sensorien antaman informaation tunnistamalla nopeuden ja jalkaterän kulmat ja Alfess lähettää sähköisiä impulsseja hermoon tukien jalkaterän nostoa. Laitte asetetaan sääreen polven alle. Apuvälineteknikko säätää ensimmäisessä sovituksessa stimulointiasteen. Tämän jälkeen käyttäjä voi itse säätää sitä joko laitteella, kaukosäätimellä tai applikaation avulla (joka on ladattavissa muiden applikaatioiden tapaan). Laitte on taipuisa ja mukautuva muotoilultaan. Magneettilukko mahdollistaa pukemisen ja riisumisen helposti yhdellä kädellä. Laitte voidaan asentaa kävelytilaan tai harjoitustilaan, jonka vuoksi käyttäjä voi tehdä kuntoutusharjoituksia joko fysioterapeutin kanssa tai itsenäisesti annettujen ohjeiden mukaisesti. Laitte on helppo ladata ja käyttää, eikä se ole riippuvainen muista asetuksista. Sen muotoilu mahdollistaa bilateraalisien käytön.



**Käyttöalueet:** Keskushermoston vammat kuten; Multippeli Skleroosi (MS), Aivohalvaus, CP-vamma, osittaiset selkäydinvauriot, traumaattiset aivovammat.

**Kontraindikaatiot:** Ei käytetä yhdessä elektronisten monitorivarustusten kanssa, defibrillaattorin eikä korkeataajuuksisten lääketieteellisten laitteiden kanssa. FES hoitoa ei käytetä potilaille, joilla on tahdistaja. Älä käytä, mikäli sinulla on Autonominen dysrefleksia. Älä käytä FES:iä äskettäin suoritetun kirurgisen operaation jälkeen, sillä lihassupistukset voivat häiritä paranemisprosessia. Lisätietoa löytyy tuotteen mukana tulevasta käyttöohjeesta.

Tuonro.	Malli	Koko
28270	ALFESS™ (sisältää kaikki tarvittavat osat)	Yksi koko
28271	Jatkonauha	Yksi koko
28272	Verkkoadapteri EU	Yksi koko
28273	Verkkoadapteri UK	Yksi koko
28274	Kaukosäätimen lisäjohto	Yksi koko
28275	ALFESS ylimääräinen latausjohto	Yksi koko
28277	Kaukosäädin	
28279	Ylimääräinen D-rengas magneetilla	Yksi koko
28283	Connect geeli	500 ml
28284	A - cover, Kosmeettinen tekstiilisuojaus beigen värisenä	Small, 28-35 cm
28284	A - cover, Kosmeettinen tekstiilisuojaus beigen värisenä	Medium, 34-44 cm
28284	A - cover, Kosmeettinen tekstiilisuojaus beigen värisenä	Large, 43-56 cm





Jalka- ja nilkkatuet

# Allard AFO Lihastoiminto-opas

Tämä opas pohjautuu sovittajalta ja asiakkailta tulleeseen palautteeseen.

**Lihastoiminto:** Ei lainkaan tai rajoittunut ● Kohtuullinen ● Normaali toiminto ●

## Kun DISTAL heikkous



Ypsilon Flow 1/2



Liikerata  
A/P  
M/L  
Avustettu Dorsaalifleksio  
Spastisuuden hallinta

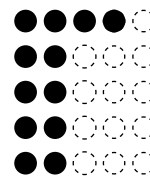

ToeOFF Flow 2 1/2



Liikerata  
A/P  
M/L  
Avustettu Dorsaalifleksio  
Spastisuuden hallinta

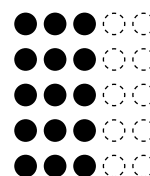

## Kun PROXIMAL heikkous



ToeOFF® 2 1/2



Liikerata  
A/P  
M/L  
Avustettu Dorsaalifleksio  
Spastisuuden hallinta

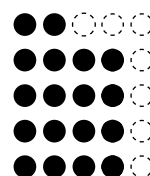

BlueROCKER® 2 1/2



Liikerata  
A/P  
M/L  
Avustettu Dorsaalifleksio  
Spastisuuden hallinta

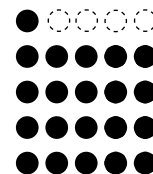

## Ypsilon® Flow½

Ypsilon® Flow½ on aktiiviselle henkilölle, joka tarvitsee vähemmän tukea kävelyn tukivaiheessa, suunniteltu riippunilkkortoosi. Pohjalevy on muotoiltu tasaisemmaksi, mikä antaa enemmän tilaa varpaille ja pehmeämmät siirtymät askelluksessa. Ortoosi on kehitetty mahdollistamaan optimaalisesti koko liikeradan käyttö ja dynaaminen varvastyöntö eli "toe off", samalla kun jalan lihakset voivat työskennellä aktiivisemmin. Pohjalevy myötäilee jalan muotoa ja tukivaiheessa lattiasta siirtyvän voiman avulla voi ortoosikävelijä käyttää vähemmän voimaa varvastyönössä eli "toe-off"-vaiheessa. Y-muotoinen runko jakautuu tibian molemmille puolille, mikä vähentää painaumien syntyminen riskiä ulkonevissa kohdissa sekä sääriiluussa. Siksi tämä ortoosi sopii aktiiviselle ihmiselle, joka asettaa korkeat vaatimukset ortoosin toiminnallisuudelle ja liikkuvuudelle. Ypsilon Flow ½:n kannankorkeus on noin 7 mm kaikissa kokovaihtoehdoissa.



**Käyttöalueet:** Riippunilkkä, jossa nilkka on stabiili (lievä spastisuus tai ei spastisuutta ollenkaan). Henkilöt, jotka tarvitsevat enemmän joustavuutta ja vähemmän tukea.

**Kontraindikaatiot:** Voimakas ödeema, diabetes, jossa on haavaumia, alentunut tuntoherkkyys ja voimakas spastisiteetti.

**Muuta:** Lisätietoa sovituksista sekä mallin ja koon valinnasta löytyy Allard AFO Professional käyttöohjeista. Ypsilon® Flow-ortoosin mukana toimitetaan pehmuste- ja nauhasetti.

Tuotenro.	Malli	Koko	Jalkapohjan pituus	Korkeus	Vas/Oik	Kengän koko
28880	Ypsilon® Flow½	Small	23 cm	35,5 cm	Vas/Oik	35-38
28880	Ypsilon® Flow½	Medium	24,5 cm	36,5 cm	Vas/Oik	38-42
28880	Ypsilon® Flow½	Large	27 cm	37,5 cm	Vas/Oik	42-45
28880	Ypsilon® Flow½	X-Large	28,5 cm	38,5 cm	Vas/Oik	>45
28884	Pehmuste	S/M/L			Bilat.	
28884	Pehmuste	X-Large			Bilat.	
28885	Lisänauhat	Yksi koko			Bilat.	
99809	Microfix Ypsilon Flow					



## ToeOFF® Flow2½

Olemme yhdistäneet pitkäaikaisen kokemuksemme ja valmistuksen teknisen kehitystyön sekä asiakkailtamme vuosien saatossa tulleet toiveet ja kehittäneet uuden ortoosin Allard-AFO:on, ToeOFF Flow2½. ToeOFF on markkinoille tulostaan 1997 saakka ollut markkinajohtaja ainutlaatuisen toimintansa ja dynaamisten ominaisuuksiesä ansiosta .

ToeOFF Flow2½:lla on uusi ainutlaatuinen resepti, uusin ominaisuuksin ja eduin: matalampi kannan korkeus kaikissa kokovaihtoehdoissa -noin 7 mm, enemmän liikkuvuutta A-P tasossa ja tasaisempi jalkapohjaa vasten tuleva pinta. Jalkaterän nosto on vähäisempi, mikä antaa enemmän tilaa varpaille ja pehmeämmät siirtymät askelluksessa.

ToeOFF® Flow2½:ssa on kaikki Mikrofix tarraosat paikoilleen kiinnitettynä, jotta pehmuste, SoftKIT™, ComfortKIT™ tai CoverKIT™ saadaan helposti asennettua paikalleen. Nauha on sama kuin ToeOFF 2.0 mallissa.

**Käyttöalueet:** Riippunilkka yhdistettynä lievästä kohtuulliseen spastisuuteen (tai ei spastisuutta ollenkaan), jossain tapauksissa myös heikentynyt polvikontrolli ja varpaan amputaatio .

**Muuta:** Lisätietoa sovituksesta sekä mallin ja koon valinnasta Allard AFO Professional Instruction-ohjeista. Kaikkien Allard AFO -ortoosien mukana toimitetaan nauhasetti.

Tuotenro.	Malli	Koko	Jalkapohjan pituus	Korkeus	Vas/Oik	Kengän koko
28960	ToeOFF® Flow2½	X-Small	21 cm	36 cm	Vas/Oik	32-35
28960	ToeOFF® Flow2½	Small	23 cm	38 cm	Vas/Oik	35-38
28960	ToeOFF® Flow2½	Medium	24,5 cm	40,5 cm	Vas/Oik	38-42
28960	ToeOFF® Flow2½	Large	27 cm	43 cm	Vas/Oik	42-45
28960	ToeOFF® Flow2½	X-Large	28,5 cm	45 cm	Vas/Oik	>45
28960	ToeOFF® Flow2½	X-Small	21 cm	36 cm		32-35
28960	ToeOFF® Flow2½	Small	23 cm	38 cm		35-38
28960	ToeOFF® Flow2½	Medium	24,5 cm	40,5 cm		38-42
28960	ToeOFF® Flow2½	Large	27 cm	43 cm		42-45
28960	ToeOFF® Flow2½	X-Large	28,5 cm	45 cm	L/R	>45
28962	ToeOFF Flow2½ D-lenkillä	X-Small	21 cm	36 cm	Vas/Oik	32-35
28962	ToeOFF Flow2½ D-lenkillä	Small	23 cm	38 cm	Vas/Oik	35-38
28962	ToeOFF Flow2½ D-lenkillä	Medium	24,5 cm	40,5 cm	Vas/Oik	38-42
28962	ToeOFF Flow2½ D-lenkillä	Large	27 cm	43 cm	Vas/Oik	42-45
28962	ToeOFF Flow2½ D-lenkillä	X-Large	28,5 cm	45 cm	Vas/Oik	>45
28962	ToeOFF Flow2½ D-lenkillä	X-Small	21 cm	36 cm		32-35
28962	ToeOFF Flow2½ D-lenkillä	Small	23 cm	38 cm		35-38
28962	ToeOFF Flow2½ D-lenkillä	Medium	24,5 cm	40,4 cm		38-42
28962	ToeOFF Flow2½ D-lenkillä	Large	27 cm	43 cm		42-45
28962	ToeOFF Flow2½ D-lenkillä	X-Large	28,5 cm	45 cm		>45

## ToeOFF® 2½

Riippunilkkartoosissa ToeOFF® 2 ½ on samat dynaamiset toiminnot ja stabiliteetti kuin ToeOFF® 2.0:ssa, mutta kannankorkeus on 7 mm, joka sopii paremmin moderniin kenkiin ja matalampaan kannan korkeuteen. Pohjalevy on muotoiltu tasaisemmaksi, mikä antaa enemmän tilaa varvasosaan. Jo vuodesta 1997 Allard AFO on ollut johtava markkinoilla ainutlaatuisine toimintoineen ja dynaamisine ominaisuuksineen.

ToeOFF® 2½:ssa on kaikki MikroFIX osat asennettu valmiiksi pehmusteen nopeaa ja yksinkertaista asetusta helpottamaan. Nauhasetti on sama kuin 2.0:ssa, valmistettu kulutusta kestävästä materiaalista ja se voidaan toimittaa joko D-renkaalla tai ilman. Nauhat voidaan asentaa sekä oikealle että vasemmalle avautuviksi. Tärkeää on sovittaa aina kaikki Allard AFO:t kengän kannankorkeuteen käyväksi. Lisätietoa löydät Allard AFO Professional Käyttöohjeista.



**Käyttöalueet:** Riippunilkkä yhdistettynä lievistä kohtuulliseen spastisuuteen (tai ei spastisuutta ollenkaan), jossain tapauksissa myös heikentynyt polvikontrolli ja varpaan amputaatio.

**Kontraindikaatiot:** Voimakas ödeema, diabetes, johon liittyy haavaumia, alentunut tuntoherkkyys ja voimakas spastisiteetti.

**Muuta:** Lisätietoa sovituksista sekä mallin ja koon valinnasta löytyy Allard AFO Professional Käyttöohjeista. Kaikkien Allard AFO:jen mukana toimitetaan nauhasetti. Tuotteen mukana tuleva pussi on valmistettu kierrätetyistä PET-pulloista.

Tuotenro.	Malli	Koko	Jalkapohjan pituus	Korkeus	Vas/Oik	Kengän koko
28980	ToeOFF® 2½	X-Small	21 cm	36 cm	Vas/Oik	32-35
28980	ToeOFF® 2½	Small	23 cm	38 cm	Vas/Oik	35-38
28980	ToeOFF® 2½	Medium	24,5 cm	40,5 cm	Vas/Oik	38-42
28980	ToeOFF® 2½	Large	27 cm	43 cm	Vas/Oik	38-42
28980	ToeOFF® 2½	X-Large	28,5 cm	45 cm	Vas/Oik	>45
28982	ToeOFF® 2½ D-lenkillä	X-Small	21 cm	36 cm	Vas/Oik	32-35
28982	ToeOFF® 2½ D-lenkillä	Small	23 cm	38 cm	Vas/Oik	35-38
28982	ToeOFF® 2½ D-lenkillä	Medium	24,5 cm	40,5 cm	Vas/Oik	38-42
28982	ToeOFF® 2½ D-lenkillä	Large	27 cm	43 cm	Vas/Oik	42-45
28982	ToeOFF® 2½ D-lenkillä	X-Large	28,5 cm	45 cm	Vas/Oik	>45



## ToeOFF® 2½ Addition

ToeOFF 2 ½ addition on käytännössä sama tuote kuin ToeOFF 2 ½, mutta ulkonäöltään erilainen värjätyn pintamateriaalin ansiosta. Additionia on saatavana kolmena väri vaihtoehtona: beigenä, mustana tai maastokuvioituna (Camo). Additionin pinta helpottaa vaatteiden liukumista materiaalia vasten samalla kun tuote on saanut eri värin koko matkalla alhaalta siivekkeiden kärkiin. Addition on saatavissa ainoastaan D-lenkillä. Ortoosin sisäpuolella Mikrofixin osat ovat valmiina nauhan ja pehmusteen kiinnitystä varten (SoftKIT tai ComfortKIT). ToeOFF® 2½ additionissa on kuvioitu pinta beigessä ja maastokuvioidussa mallissa. Jokainen ortoosi on näin yksilöllinen kuvioinniltaan ja ortoosit poikkeavat näin hieman toisistaan.

**Käyttöalueet:** Riippunilikka yhdistettynä lievästä kohtuulliseen spastisuuteen (tai ei spastisuutta ollenkaan), jossain tapauksissa myös heikentynyt polvikontrolli ja varpaan amputaatio.

**Kontraindikaatiot:** Voimakas ödeema, diabetes, johon liittyy haavaumia, alentunut tuntoherkkyys ja voimakas spastisiteetti.

**Muuta:** Lisätietoa sovituksista sekä mallin ja koon valinnasta löytyy Allard AFO Professional Käyttöohjeista.

Tuotenro.	Malli	Koko	Jalkapohjan pituus	Korkeus	Vas/Oik	Kengän koko
28954	Musta D-lenkillä	X-Small	21 cm	36 cm	Vas/Oik	32-35
28954	Musta D-lenkillä	Small	23 cm	38 cm	Vas/Oik	35-38
28954	Musta D-lenkillä	Medium	24,5 cm	40,5 cm	Vas/Oik	38-42
28954	Musta D-lenkillä	Large	27 cm	43 cm	Vas/Oik	42-45
28954	Musta D-lenkillä	X-Large	28,5 cm	45 cm	Vas/Oik	>45
28955	Camo D-lenkillä	X-Small	21 cm	36 cm	Vas/Oik	32-35
28955	Camo D-lenkillä	Small	23 cm	38 cm	Vas/Oik	35-38
28955	Camo D-lenkillä	Medium	24,5 cm	40,5 cm	Vas/Oik	38-42
28955	Camo D-lenkillä	Large	27 cm	43 cm	Vas/Oik	42-45
28955	Camo D-lenkillä	X-Large	28,5 cm	45 cm	Vas/Oik	>45
28956	Beige D-lenkillä	X-Small	21 cm	36 cm	Vas/Oik	32-35
28956	Beige D-lenkillä	Small	23 cm	38 cm	Vas/Oik	35-38
28956	Beige D-lenkillä	Medium	24,5 cm	40,5 cm	Vas/Oik	38-42
28956	Beige D-lenkillä	Large	27 cm	43 cm	Vas/Oik	42-45
28956	Beige D-lenkillä	X-Large	28,5 cm	43 cm	Vas/Oik	>45



## ToeOFF® 2.0

Yhdistämällä monien vuosien kokemuksemme ja ortoosin valmistustekniikan kehittymisen asiakkailtamme tulleisiin toiveisiin olemme kehittäneet ToeOFF® 2.0:n. ToeOFF® on siitä asti, kun se ensimmäisen kerran esiteltiin vuonna 1997, ollut toiminnallisuudeltaan ja dynaamisilta ominaisuuksiltaan johtava tuote. ToeOFF® 2.0:ssa on samat ominaisuudet ja toimintaperiaate kuin alkuperäisessä ToeOFF®:ssa. Lisäksi ortoosissa on kehittyneempi muotoilu ja toimivuus. ToeOFF® 2.0:n muotoa on muutettu tasaisemmaksi, geometriaa parannettu sekä ulkopintaa tehty sileämmäksi. Lisäksi kaikki Mikrofix-tarrat ovat valmiiksi asennettu ortoosiin, mikä nopeuttaa ja helpottaa SoftKITin tai ComfortKITin asentamista. Kiinnitysnauhissa on uusi ratkaisu ja ne ovat valmistettu uudenlaisesta kulutusta kestävästä materiaalista. Nauhat voidaan tilata sekä D-lenkkien kanssa että ilman. Nauhat myös voidaan asentaa sekä oikealle että vasemmalle avautuvaksi riippuen asiakkaan toiminnan tarpeista. Dynaamisia toimintoja ei ole muutettu. Asteittainen dynaaminen toiminto ja eri kokojen mukaan lisääntyvä stabiliteetti ovat kuten aikaisemminkin. ToeOFF 2.0:n kannankorkeus on 12-15 mm koosta riippuen.



**Käyttöalueet:** Riippunilkka yhdistettynä kohtuulliseen spastisuuteen (tai ei spastisuutta ollenkaan), jossain tapauksissa myös heikentynyt polvikontrolli ja varpaan amputaatio.

**Kontraindikaatiot:** Voimakas ödeema, diabetes, johon liittyy haavaumia, alentunut tuntoherkkyys ja voimakas spastisiteetti.

**Muuta:** Lisätietoa sovituksesta sekä mallin ja koon valinnasta Allard AFO Professional käyttöohjeista. Tässä mallissa Mikrofix-tarrat ovat valmiiksi asennettu ortoosin sisäpuolelle.

Tuotenro.	Malli	Koko	Jalkapohjan pituus	Korkeus	Vas/Oik	Kengän koko
28920	ToeOFF 2.0 ilm. D-lenk.	X-Small	21 cm	36 cm	Vas/Oik	32-35
28920	ToeOFF 2.0 ilm. D-lenk.	Small	23 cm	38 cm	Vas/Oik	35-38
28920	ToeOFF 2.0 ilm. D-lenk.	Medium	24,5 cm	40,5 cm	Vas/Oik	38-42
28920	ToeOFF 2.0 ilm. D-lenk.	Large	27 cm	43 cm	Vas/Oik	42-45
28920	ToeOFF 2.0 ilm. D-lenk.	X-Large	28,5 cm	45 cm	Vas/Oik	>45
28922	ToeOFF 2.0 D-lenkillä	X-Small	21 cm	36 cm	Vas/Oik	32-35
28922	ToeOFF 2.0 D-lenkillä	Small	23 cm	38 cm	Vas/Oik	35-38
28922	ToeOFF 2.0 D-lenkillä	Medium	24,5 cm	40,5 cm	Vas/Oik	38-42
28922	ToeOFF 2.0 D-lenkillä	Large	27 cm	43 cm	Vas/Oik	42-45
28922	ToeOFF 2.0 D-lenkillä	X-Large	28,5 cm	45 cm	Vas/Oik	>45



## ToeOFF® Short

ToeOFF® Lyhyt on erikoismalli, jossa on matalampi sääriosa, leveämpi jalkapohjaosa metatarsaalinivelen kohdalta ja lyhyempi varvas- ja kantaosa kuin perinteisessä ToeOFF®:ssa. Ortoosissa tulee käyttää pehmustetta. ToeOFF Short:ssa on kannankorkeus n. 7 mm kaikissa kokovaihtoehdoissa.

**Käyttöalueet:** Riippunilkka yhdistettynä kohtuulliseen spastisuuteen (tai ei spastisuutta ollenkaan), jossain tapauksissa myös heikentynyt polvikontrolli.

**Kontraindikaatiot:** Voimakas ödeema, diabetes, jossa on haavaumia, alentunut tuntoherkkyys ja voimakas spastisiteetti.

**Muuta:** Enemmän tietoa sovituksista ja mallin ja koon valinnasta löytyy Allard AFO Professional käyttöohjeista. Ortoosin mukana toimitetaan nauhasetti.

Tuotenro.	Malli	Koko	Jalkapohjan pituus	Korkeus	Vas/Oik	Kengän koko
28990	ToeOFF Lyhyt Musta	Small	21,5 cm	29,5 cm	Vas/Oik	32-35
28990	ToeOFF Lyhyt Musta	Medium	23,5 cm	32 cm	Vas/Oik	35-38
28990	ToeOFF Lyhyt Musta	Large	25,5 cm	34 cm	Vas/Oik	38-42



## BlueROCKER® 2.0

BlueROCKER® on jäykin ja stabiilein riippunilkkortoosimme. Tästä ortoosista on nyt tehty päivitetty versio BlueROCKER® 2.0. Ortoosin geometrista muotoa on parannettu sekä ulkopintaa tehty sileämmäksi. Ortoosin kiinnitysnauhat ovat saatavana D-lenkillä ja ilman.

Lisäksi MikroFix-tarrat ovat valmiiksi asennettu ortoosiin, mikä helpottaa SoftKITin tai ComfortKITin asentamista. Myös kiinnitysnauhoissa on uusi ratkaisu ja niitä voi tilata sekä D-lenkillä että ilman. Nauhat voidaan asentaa molemmille puolille riippuen asiakkaan toiminnallisuuden tarpeesta. BlueROCKER 2.0:ssa on kannankorkeus 12-15 mm koosta riippuen.



**Käyttöalueet:** Riippunilkkä, johon voi liittyä lievä tai vaikea spastisuus, heikentynyt polven ja lantion kontrolli, heikkous tai toimintapuutos alaraajan lihaksissa, heikentynyt tasapaino, molemminpuolinen riippunilkkaoire ja osajalka-amputaatio.

**Kontraindikaatiot:** Voimakas ödeema, diabetes, jossa on haavaumia ja alentunut tuntoherkkyys.

**Muuta:** Enemmän tietoa sovituksista ja mallin ja koon valinnasta löytyy Allard AFO Professional käyttöohjeista. BlueROCKER® 2.0 mukana toimitetaan nauhasetti.

Tuotenro.	Malli	Koko	Jalkapohjan pituus	Korkeus	Vas/Oik	Kengän koko
28940	BlueROCKER 2.0	X-Small	21 cm	36 cm	Vas/Oik	32-35
28940	BlueROCKER 2.0	Small	23 cm	38 cm	Vas/Oik	35-38
28940	BlueROCKER 2.0	Medium	24,5 cm	40,5 cm	Vas/Oik	38-42
28940	BlueROCKER 2.0	Large	27 cm	43 cm	Vas/Oik	42-45
28940	BlueROCKER 2.0	X-Large	28,5 cm	45 cm	Vas/Oik	>45
28942	BlueROCKER 2.0 D-lenkillä	X-Small	21 cm	36 cm	Vas/Oik	32-35
28942	BlueROCKER 2.0 D-lenkillä	Small	23 cm	38 cm	Vas/Oik	35-38
28942	BlueROCKER 2.0 D-lenkillä	Medium	24,5 cm	40,5 cm	Vas/Oik	38-42
28942	BlueROCKER 2.0 D-lenkillä	Large	27 cm	43 cm	Vas/Oik	42-45
28942	BlueROCKER 2.0 D-lenkillä	X-Large	28,5 cm	45 cm	Vas/Oik	>45



## BlueROCKER® 2½

Riippunilkkortoosi BlueROCKER® 2 ½:ssa on sama dynaaminen toiminto ja stabiliteetti kuin BlueROCKER® 2.0:ssa, mutta kannan korkeus on 7 mm, jotta se soveltuu paremmin moderneihin matalakantaisiin kenkiin. Pohjalevy on tasaisempi, mikä antaa enemmän tilaa varvasosaan. Jo vuodesta 1997 Allard AFO on ollut markkinajohtaja ainutlaatuisine toimintoineen ja dynaamisine ominaisuuksineen.

**Käyttöalueet:** Riippunilikka, johon voi liittyä voimakasta spastisuutta (tai ei lainkaan spastisuutta), heikentynyt polven ja lantion kontrolli, heikkous tai toimintapuutos alaraajan lihaksissa, heikentynyt tasapaino, molemminpuolinen riippunilkkaoire ja osajalka-amputaatio.

**Kontraindikaatiot:** Voimakas ödeema, diabetes, jossa on haavaumia ja alentunut tuntoherkkyys.

**Muuta:** Enemmän tietoa sovituksista ja mallin ja koon valinnasta löytyy Allard AFO-Professional-käyttöohjeista. BlueROCKER 2.0:n mukana toimitetaan nauhasetti. Tuotteen mukana tuleva pussi on valmistettu kierrätetyistä PET-pulloista.

Tuotenro.	Malli	Koko	Jalkapohjan pituus	Korkeus	Vas/Oik	Kengän koko
28970	BlueROCKER® 2½	X-Small	21 cm	36 cm	Vas/Oik	32-35
28970	BlueROCKER® 2½	Small	23 cm	38 cm	Vas/Oik	35-38
28970	BlueROCKER® 2½	Medium	24,5 cm	40,5 cm	Vas/Oik	38-42
28970	BlueROCKER® 2½	Large	27 cm	43 cm	Vas/Oik	42-45
28970	BlueROCKER® 2½	X-Large	28,5 cm	45 cm	Vas/Oik	>45
28972	BlueROCKER® 2½ D-lenkillä	X-Small	21 cm	36 cm	Vas/Oik	32-35
28972	BlueROCKER® 2½ D-lenkillä	Small	23 cm	38 cm	Vas/Oik	35-38
28972	BlueROCKER® 2½ D-lenkillä	Medium	24,5 cm	40,5 cm	Vas/Oik	38-42
28972	BlueROCKER® 2½ D-lenkillä	Large	27 cm	43 cm	Vas/Oik	42-45
28972	BlueROCKER® 2½ D-lenkillä	X-Large	28,5 cm	45 cm	Vas/Oik	>45

## BlueROCKER® Short

SHORT-mallit ovat erikoismalleja, joissa on matalampi sääriosa ja leveämpi jalkapohjaosa metatarsaalinivelen kohdalta. Ortoosissa tulee käyttää pehmustetta potilaan käyttömukavuutta lisäämään.

SHORTin kannankorkeus on 7 mm kaikissa kokovaihtoehdoissa.

**Käyttöalueet:** Riippunilkka yhdistettynä heikkoihin plantaarifleksoreihin, joissain tapauksessa myös heikentynyt polvikontrolli. Voidaan käyttää bilateraaleissa ongelmissa ja osa-amputoinneissa (proksimaalisin taso on Chopart).

**Kontraindikaatiot:** Voimakas ödeema, diabetes, johon liittyy haavaumia, alentunut tuntoherkkyys ja voimakas spastisiteetti.

**Muuta:** Lisätietoa indikaatioista, mallin valinnasta, sovituksista ja kokovaihtoehdoista löytyy Allard AFO Professional ohjeista.



Tuotenro.	Malli	Koko	Jalkapohjan pituus	Korkeus	Vas/Oik	Kengän koko
28995	BlueROCKER® Short	Small	21,5 cm	29,5 cm	Vas/Oik	32-35
28995	BlueROCKER® Short	Medium	23,5 cm	32 cm	Vas/Oik	35-38
28995	BlueROCKER® Short	Large	25,5 cm	34 cm	Vas/Oik	38-42

## Custom ToeOFF®

## Custom BlueROCKER®

Mikäli asiakas tarvitsee muodoltaan tai toiminnaltaan erilaisen ortoosin kuin valikoimamme tuotteissa löytyy voidaan ortoosi tilata yksilöllisenä tuotteena mittojen mukaan ToeOFF®- tai BlueROCKER® Customina. Tilauksen voi tehdä useammalla eri tavalla. Skannattuna, kipsiposiitivinä tai kipsinegatiivinä (muovikipsi tai STS-sukka) tai lähettää mitat. Valmistamme ortoosin saamiemme tietojen mukaisesti, ja se mukailee tavallisen ToeOFF®/BlueROCKER®-ortoosin muotoja ja ominaisuuksia. Tilauskaavakkeeseen voit tehdä monia eri valintoja koskien esim. kannan korkeutta, stabiliteettia tai kevennystä. Custom ortoosille on oma tilauskaavake, joka tulee täyttää. Tilauskaavake on ladattavissa nettisivuiltamme tuotesivun alaosasta.

### Muuta:

Ota yhteyttä asiakaspalveluumme, jos haluat lisätietoa ToeOFF®/BlueROCKER® Custom tilauksen kulusta, kipsivalusta, skannauksesta tai tilauskaavakkeesta.

Tuotenro.	Malli
28460	Custom ToeOFF®
28480	Custom BlueROCKER®



## Custom ToeOFF®

## Custom BlueROCKER®

Kun tilaat Custom ToeOFF:n tai Custom BlueRocker:n tulee sinun huomioida useita asioita ennen tilaamista. Olemme koonneet yhteen eri valinnat, joita voit valita ortoosiin ja kuinka ne vaikuttavat ortoosin kokonaishintaan.

Ortooseille on oma tilauskaavake täytettäväksi. Tilauskaavake on ladattavissa nettisivuiltamme kyseisen tuotteen tuotesivulta tai "Lataa" välilehdestä kohdasta Allard AFO kaavakkeet.

### Custom ToeOFF® & Custom BlueROCKER®

Custom ToeOFF® Tuotenro.	Custom BlueROCKER® Tuotenro.	Kuvaus		Lisäkus- tannus
28460 1190-1310	28480 1190-1310	Custom ToeOFF® & BlueROCKER®, vasen	Pohjalevy 190,195 - 310 mm	Perushinta
28460 2190-2310	28480 2190-2310	Custom ToeOFF® & BlueROCKER®, oikea	Pohjalevy 190,195 - 310 mm	Perushinta
28463 0001	28483 0001	Pohjalevyn leveys	+ 5 mm	Ei
28463 0002	28483 0002	Pohjalevyn leveys	- 5 mm	Ei
28464 0005	28484 0005	Kannankorkeus	5 mm	Ei
28464 0007	28484 0007	Kannankorkeus	7 mm	Ei
28464 0010	28484 0010	Kannankorkeus	10 mm	Ei
28464 0012	28484 0012	Kannankorkeus	12,5 mm	Ei
28464 0015	28484 0015	Kannankorkeus	15 mm	Ei
28464 0020	28484 0020	Kannankorkeus	20 mm	Ei
28464 0025	28484 0025	Kannankorkeus	25 mm	Ei
28464 0030	28484 0030	Yksilöllinen kannankorkeus	korkeampi kuin 25 mm	Kyllä
28465 0000	28485 0000	Kevennys	Tibian harju	Ei
28465 0003	28485 0003	Kevennys 3 mm	Tibian harju	Ei
28465 0005	28485 0005	Kevennys 5 mm	Tibian harju	Ei
28466 0000	28486 0000	Yksilöllinen kevennys		Kyllä
28468 0001	28488 0001	Jäykkyyssaste A/P	+1 materiaalikerros	Kyllä
28468 0002	28488 0002	Jäykkyyssaste A/P	+ 2 materiaalikerrosta	Kyllä
28468 0003	28488 0003	Std jalkaterä/jäykempi kantapää	+ 1 materiaalikerros	Kyllä
28468 0004	28488 0004	Std kantapää/jäykempi jalkaterä	+ 1 materiaalikerros	Kyllä
28469 0001	28489 0001	Jäykkyyssaste A/P	- 1 materiaalikerros	Kyllä
28469 0002	28489 0002	Jäykkyyssaste A/P	- 2 materiaalikerrosta	Kyllä
28469 0003	28489 0003	Std kärki/jäykkä kantapää	- 1 materiaalikerros	Kyllä
28469 0004	28489 0004	Std kantapää/jäykkä kärki	- 1 materiaalikerros	Kyllä
28470 0001	28490 0001	Sivuttaisstabiliteetti M/L	+ 1 materiaalikerros	Kyllä
28470 0002	28490 0002	Sivuttaisstabiliteetti M/L	+ 2 materiaalikerrosta	Kyllä
28471 0001	28491 0001	Sivuttaisstabiliteetti M/L	- 1 materiaalikerros	Kyllä
28471 0002	28491 0002	Sivuttaisstabiliteetti M/L	- 2 materiaalikerrosta	Kyllä
28473 0000	28493 0000	Jalkapöydän kevennys	Lisätilaa jalalle	Ei



## Custom ToeOFF®

Custom ToeOFF voidaan tilata potilaille, joille tarvitaan yksilöllistä muotoilua esim. säärilihasten atrofian tai kudosten liikakasvun vuoksi tai joilla on poikkeava säären muoto tai joille tarvitaan erilainen ortoosin jäykkyyks jne. Tilaus voidaan tehdä eri tavoilla: Skannaamalla, negatiivi-kipsillä (muovikipsi tai STS-sukka), positiivi-kipsillä tai mittojen mukaan. Tilauksen yhteydessä voidaan tehdä lisävalintoja koskien kannankorkeutta, stabiiliteettia, kevennystä jne. Tilausta varten on oma lomakkeensa. Lomakkeen voi ladata tuotetietojen alta.

**Muuta:** Jos tarvitset lisätietoja tilauskaavakkeesta tai yksilöllisesti valmistetun Custom ToeOFF® AFO:n tilaamisesta, ota yhteyttä asiakaspalveluumme.

Tuotenro.	Malli
28460	Custom ToeOFF®
28458	Custom Softkit
28459	Custom Comfortkit



## Custom BlueROCKER®

Custom BlueROCKER® voidaan tilata potilaille, joille tarvitaan yksilöllistä muotoilua esim. säärilihasten atrofian tai kudosten liikakasvun vuoksi, tai joilla on poikkeava säären muoto tai joille tarvitaan erilainen ortoosin jäykkyyks jne. Tilaus voidaan tehdä eri tavoilla: Skannaamalla, negatiivi-kipsillä (muovikipsi tai STS-sukka), positiivi-kipsillä tai mittojen mukaan. Tilauksen yhteydessä voidaan tehdä lisävalintoja koskien kannankorkeutta, stabiiliteettia, kevennystä jne. Tilausta varten on oma lomakkeensa. Lomakkeen voi ladata tuotetietojen alta.

**Muuta:** Jos tarvitset lisätietoja tilauskaavakkeesta tai yksilöllisesti valmistetun Custom BlueROCKER® AFO:n tilaamisesta, ota yhteyttä asiakaspalveluumme

Tuotenro.	Malli
28480	Custom BlueROCKER®
28458	Custom Softkit
28459	Custom Comfortkit



# COMBO

Mukautuva ja ainutlaatuinen ortoosiratkaisu polven hyperekstensioon johon liittyy riippuniilikka. ToeOFF® on vuosien aikana osoittanut hyödyllisyytensä niin kuntoutusprosessissa kuin päivittäisessä elämässäkin. ToeOFF® on auttanut monia käyttäjiä joilla on riippuniilikka kävelemään paremmin ja lisännyt heidän elämänlaatuaan. ToeOFF® on joskus yhdistetty polviortoosiin polvinivelen yliojentumisen estämiseksi. Olemme nyt kehittäneet ortoosiratkaisun, joka yhdistetään ToeOFF®- tai BlueRocker®-ortoosiin

Combo-ortoosi valmistetaan ja sovitetaan potilaalle yksilöllisesti.

- Reisosan koon valinta riippuu siitä, miten korkealle reiteen se asetetaan. Reisiosa on kuitenkin asetettava vähintään 10 cm:ä polven nivelraon yläpuolelle.
- Liitäntäosan koko on riippumaton ToeOFF:n tai BR:n koosta.
- Hyperekstensoristikon koon määrittää polven leveys.
- Täydellisen ortoosin kokoamiseen tarvitaan kaikki 5 osaa.
- Combo ei ole tarkoitettu potilaille, joiden paino on yli 150 kg ja pituus yli 2 m.





## ToeOFF® Combo

Combo on ortoosiosa, joka on kehitetty erityisesti polven hyperekstension ehkäisyyn, kun siihen liittyy riippunilkka. Combo on jatkokappale, joka asennetaan ToeOFF®- tai BlueROCKER®-ortoosiin. Combo-osa on helppo irrottaa riippunilkkaortoosista innovatiivisen rakenteensa ansiosta.

**Käyttöalueet:** Polvinivelen instabiliteetti, yliojennus yhdistettynä riippunilkkaan, joka johtuu halvauksesta, post-poliosta, MS-taudista, neuropatiasta tms. Potilaan paino enintään 150 kg. Potilaan pituus enintään 2 m. Combo ei sovellu käytettäväksi Ypsilon®FLOW tai ToeOFF®FLOW ortoosien kanssa.

**Mitta 1:** Polvimitta M-L patellan keskikohdasta

**Mitta 2:** Ympärysmitta 20 cm patellan keskikohdan yläpuolelta

**Mitta 3:** M-L 20 cm patellan keskikohdan yläpuolelta

**Kontraindikaatiot:** Polven ligamenttien totaalinen puuttuminen. Nelipäisen reisilihaksen täydellinen toiminnan puutos. Asiakas yli 2 metriä pitkä. Asiakkaan paino yli 150 kg. Kognitiivinen kyky merkittävästi heikentynyt. Huom: Kun sovitukset on tehty, ortoosissa ei saa olla yliojennusta jäljellä enempää kuin 10°.

Tuotenro.	Malli	Koko	Vas/Oik	Mitta 1	Mitta 2	Mitta 3
28780	Ortoosinivel kiskoilla (pari)	Yksi koko				
28781	Reisiosa	Small	Vas/Oik	11-15 cm		30-40 cm
28781	Reisiosa	Medium	Vas/Oik	13-17 cm		38-50 cm
28781	Reisiosa	Large	Vas/Oik	15-19 cm		48-60 cm
28781	Reisiosa	X-Large	Vas/Oik	17-21 cm		58-70 cm
28782	Polven takaosan kangas solkineen	Small	Bilat.		7-10,5 cm	
28782	Polven takaosan kangas solkineen	Medium	Bilat.		9,5-13 cm	
28782	Polven takaosan kangas solkineen	Large	Bilat.		12,5-16 cm	
28796	Pohjenauha	Yksi koko				
28783	SoftKIT (2 kpl)	Small				
28783	SoftKIT (2 kpl)	Medium				
28783	SoftKIT (2 kpl)	Large				
28783	SoftKIT (2 kpl)	X-Large				
28784	Tibian liitäntäosa	Small				
28784	Tibian liitäntäosa	Medium				
28784	Tibian liitäntäosa	L-XL				

## NAVIGAIT™

NAVIGAIT™ ortoosi on tarkoitettu avustamaan dorsaaliflexiota henkilöillä, joilla on lievä riippunilikka. Ortoosin pehmustettu muoviosa istuu tukevasti säären etuosaa vasten. Pehmuste voidaan irrottaa ja pestä. Dorsaaliflexiota ohjataan säätämällä nauhan yläosaa sekä kiinnittämällä koukku kengän nyörytykseen sopivaan kohtaan. Ortoosi on muotoiltu niin, että se on huomaamaton housunlahkeen alla. NAVIGAIT™:a on saatavilla kolmea eri kokoa. Muoviosan ylä- ja alareunoja voidaan tarvittaessa hieman muotoilla. NAVIGAIT™ 4-Foot on tarkoitettu käytettäväksi yhdessä NAVIGAIT™:n kanssa, kun käyttäjällä ei ole kenkiä jalassa. Tuotetta voidaan myös käyttää sandaalien tai muiden nauhattomien jalkineiden kanssa. NAVIGAIT™ 4-Foot vedetään kuin sukka jalkapöydän päälle. Joustavan ja jäykän materiaaliyhdistelmän sekä sisäpuolella olevan silikoniosan ansiosta se pysyy hyvin paikoillaan.

**Käyttöalueet:** NAVIGAIT™ on tarkoitettu antamaan jalalle lisätukea, kun mahdollisuus aktiiviseen dorsaalifleksioon on heikentynyt neurologisten sairauksien kuten, halvaus, MS ja Post- polio syndrooman seurauksena. Mikäli kenkä ei ole käytössä, käytä NAVIGAIT 4-Foot-mallia yhdessä NAVIGAITin kanssa.

**Kontraindikaatiot:** Henkilöiden, joilla ilmenee spastisiteettia tai voimakasta ödeemaa ei tule käyttää NAVIGAIT™:a.

**Muuta:** NAVIGAIT™ ei korjaa jalan virheasentoja tai epämuodostumia. Näitä tulee tarpeen mukaisesti hoitaa niihin soveltuvilla kengillä ja/tai pohjallisilla.

Tuotenro.	Malli	Koko	Mitta	Vas/Oik
28410	NAVIGAIT	X-Small	23 cm	Bilat.
28410	NAVIGAIT	Small/Medium	26,5 cm	Bilat.
28410	NAVIGAIT	Large/X-Large	30 cm	Bilat.
28415	4-foot	Small	21-23 cm	Bilat.
28415	4-foot	Medium	23-26 cm	Bilat.
28415	4-foot	Large	26-29 cm	Bilat.
28412	Varakuminauha koukulla	X-Small		Bilat.
28412	Varakuminauha koukulla	Small/Medium		Bilat.
28412	Varakuminauha koukulla	Large/X-Large		Bilat.
28413	Jäykkä kuminauha koukulla	X-Small		Bilat.
28413	Jäykkä kuminauha koukulla	Small/Medium		Bilat.
28413	Jäykkä kuminauha koukulla	Large/X-Large		Bilat.
28414	Lisänauhasetti	X-Small		Bilat.
28414	Lisänauhasetti	Small/Medium		Bilat.
28414	Lisänauhasetti	Large/X-Large		Bilat.



**Mitta:** Muoviosan pituus



## Prim riippunilkkaortoosi

Hiukan pehmeämpi riippunilkkaortoosi on valmistettu polypropyleenista. Ortoosia käytetään lievissä riippunilkkan tai muiden neurologisiin diagnooseihin liittyvien oireiden helpottamisessa. Ortoosissa on avoin kantapää ja jalkaterä sekä ristimuotoilu takana. Ortoosissa on leveä säärivehkeä, joka suljetaan tarralla. Mukana tulee myös ylimääräinen tarranauha, jolla saa tuettua jalan paikalleen ortoosissa. Ortoosin jalkavevyä on helppo muotoilla kenkään sopivaksi saksilla leikkaamalla.

**Käyttöalueet:** Lievä riippunilkka.

Tuotenro.	Väri	Koko	Pituus	Korkeus	Vas/Oik
71296	Valkoinen	Small	23 cm	29 cm	Vas/Oik
71296	Valkoinen	Medium	24,5 cm	31 cm	Vas/Oik
71296	Valkoinen	Large	26 cm	33 cm	Vas/Oik
71296	Valkoinen	X-Large	27,5 cm	35 cm	Vas/Oik



## ATX Foot Lifter riippunilkkaortoosi

ATX Foot Lifter on tekstiilinen riippunilkkaortoosi henkilöille, joilla on lievä riippunilkka. Ortoosi on yksinkertainen ratkaisu avustamaan jalan nostamista (sisällä ja ulkona) kävelyn heilahdusvaiheessa. Ortoosissa on tekstiilinen nilkkaosa, joka kiinnitetään malleolien yläpuolelle. Tekstiiliosan takapuolella on geelilevy, joka vähentää akillesjänteeseen kohdistuvaa painetta. Koukullinen levy asetetaan kenkäläpän ja nauhojen väliin. Koukkuun kiinnitettävä kuminauha asetetaan nilkkaosan molemmille puolille kiinni. Jalan vetoa ylöspäin voidaan säätää muuttamalla koukun sekä tarrapintaisten tekstiiliosaan kiinnitettävien levyjen paikkaa. Jos ATX Foot Lifteriä käytetään sisällä ilman kenkiä voidaan siihen ostaa jalkateräosa lisäosana.

**Mitta 1:** Nilkan ympärys malleolien yläpuolelta.

**Mitta 2:** Jalan ympärys jalkaholvin korkeimmasta kohdasta

**Käyttöalueet:** Löysän nilkan dorsaalifleksion tukemiseksi ja jalan nostamiseksi kävelyn heilahdusvaiheessa. Tarkoitettu käytettäväksi lievässä riippunilkassa.

Tuotenro.	Malli	Koko	Mitta 1	Mitta 2	Vas/Oik
28168	ATX Foot Lifter	X-Small	13-17 cm	Bilateraalinen	Bilat.
28168	ATX Foot Lifter	Small	17-21 cm	Bilateraalinen	Bilat.
28168	ATX Foot Lifter	Medium	21-25 cm	Bilateraalinen	Bilat.
28168	ATX Foot Lifter	Large	25-29 cm	Bilateraalinen	Bilat.
28169	ATX jalkateräosa	Small		17-21 cm	Vas/Oik
28169	ATX jalkateräosa	Medium		21-25 cm	Vas/Oik
28169	ATX jalkateräosa	Large		25-29 cm	Vas/Oik
28170	ATX koukkulevy	Yksi koko		Bilateraalinen	Bilat.
28171	ATX lisäkuminauha	X-Small/ Small		Bilateraalinen	Bilat.
28171	ATX lisäkuminauha	Medium		Bilateraalinen	Bilat.
28171	ATX lisäkuminauha	Large		Bilateraalinen	Bilat.
28172	Lisäkoukut 2 kpl	Yksi koko		Bilateraalinen	Bilat.

## ToeUP™ Tekstiilinen nilkka-ortoosi

ToeUP on tekstiilinen nilkkaortoosi, joka on suunniteltu henkilöille, joilla on lievä riippunilkka. Tässä ortoosissa on matalaprofiilinen tekstiilinen nilkkaosa, joka kiinnittyy malleolien yläpuolelle. Nilkkaosa kiinnitetään joustavalla kuminauhalla, jossa on tarrapintaiset levyt. Kuminauha kiinnitetään nauhan alle tai kengän nauhoitusreikiin. Ortoosi avustaa jalan nostetta (sisällä ja ulkona) kävelyn heilahdusvaiheessa. Jalan nostetta voidaan säätää muuttamalla koukun sekä tarrapintaisten tekstiiliosaan kiinnitettävien levyjen paikkaa. D-rengas pitää joustavat kuminauhat yhdessä. ToeUP tarjoaa myös lisävarusteena saatavan jalkaterän osan ortoosin sisäkäyttöä varten. On tärkeää käyttää ToeUPIa yhdessä sukan kanssa.

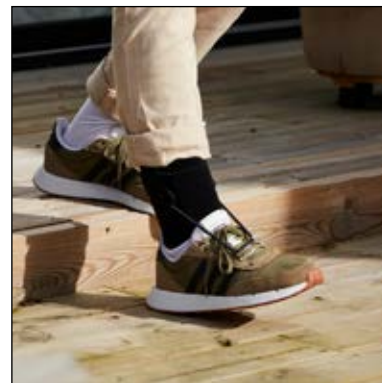

**Käyttöalueet:** Potilaille, joilla on lieviä riippunilkka, jotka johtuvat neuro- ja/ tai lihasheikkoudesta dorsifleksiossa.

Tuotenro	Malli	Koko	Väri
28500	ToeUp - pakkaus sisältää 28502 - 28506	XS-L	Bilateraali
28501	Jalkaterämansetti (sisätiloihin sopiva)	S-L	Vas/Oik
28502	Lisäkuminauhat	XS-S, M-L	-
28503	Lisäkoukut	Yksi koko, pari	-
28504	ToeUP D-rengas	Yksi koko	-
28505	Lisäkoukkulevy	Yksi koko	-
28506	Erillinen nilkkamansetti	XS-L	Bilateraali

## Swedish riippunilkkaortoosi

Polypropyleenista valmistettu tukeva muoviortoosi. Ortoosia käytetään lievissä riippunilkkan tai muiden neurologisiin diagnooseihin liittyvien oireiden helpottamisessa. Ortoosissa on avoin kantapää ja jalkaterä sekä ristimuotoilu takana. Ortoosissa on leveä sääripehmuste, joka suljetaan tarralla. Mukana tulee myös ylimääräinen tarranauha, jolla saa tuettua jalan paikalleen ortoosissa. Ortoosin jalkalevyä on helppo muotoilla kenkään sopivaksi saksilla leikkaamalla.

**Käyttöalueet:** Lievä riippunilkka.



Tuotenro.	Väri	Koko	Pituus	Korkeus	Vas/Oik
71298	Valkoinen	Small	24 cm	26 cm	Vas/Oik
71298	Valkoinen	Medium	27 cm	29 cm	Vas/Oik
71298	Valkoinen	Large	28 cm	34 cm	Vas/Oik
71298	Valkoinen	X-Large	30 cm	38 cm	Vas/Oik



## ComfortKIT™ 2.0

ComfortKIT™ 2.0 on mukavantuntuinen pehmuste ToeOFF® 2.0, Flow- ja BlueROCKER® 2.0-ortoosiin. Se sopii erityisesti henkilöille joiden iho on herkkä, mutta myös niille, joilla on korkea aktiivisuustaso. ComfortKIT 2.0:n sisäosa on valmistettu "muistivaahdosta", joka muotoutuu käyttäjän säären muotojen mukaisesti. Kun ortoosi riisutaan, pehmusteen alkuperäinen muoto palautuu. Pakkaus sisältää 2 kpl.

Tuotenro.	Malli	Väri	Koko
28751	ComfortKIT 2.0	Musta	X-Small
28751	ComfortKIT 2.0	Musta	Small
28751	ComfortKIT 2.0	Musta	Medium
28751	ComfortKIT 2.0	Musta	Large
28751	ComfortKIT 2.0	Musta	X-Large
28752	Mikrofix tarrat 2.0	Musta	X-Small
28752	Mikrofix tarrat 2.0	Musta	Small
28752	Mikrofix tarrat 2.0	Musta	Medium/Large



## ComfortPAD™ Ypsilon® Flow

ComfortPAD on Ypsilon® Flow-ortoosiin tarkoitettu pehmuste. Sen pääasiallisena tarkoituksena on vähentää kitkaa ortoosin ja säären välillä eri aktiviteettien kuten kävelyn, juoksun ja pyöräilyn aikana. Ortoosin ja säären välille jäävä materiaalikerros luo kitkaliikkeeseen välitilan, joka vähentää painetta iholle ja sääreen. Testitulokset ovat osoittaneet, että nämä kaksi liukuvaa tekstiilimateriaalia vähensivät iholle syntyvää kitkaa n. 25%. ComfortPAD:ssa on vain yksi koko. Se voidaan pukea ja riisua yhdellä kädellä. Leveämpi nauha vähentää painaumien syntymisen riskiä jalan taakse. ComfortPAD on mukavuutta lisäävä ratkaisu henkilöille, joiden iho säären alueella on herkkä ja jotka silti haluavat olla aktiivisia.

**Käyttöalueet:** Sopii käytettäväksi vain Ypsilon® Flow ½-ortoosin kanssa.

Tuotenro.	Kuvaus	Koko
28886	Ypsilon® Flow ComfortPAD	Yksi koko

## CoverKIT™ 2.0

CoverKIT™2.0 on uudenlainen pehmustevaihtoehto Allard AFolle. CoverKIT sopii käytettäväksi ToeOFF®2.0, Flow ja BlueROCKER®2.0 kanssa ja se on helppo pukea ja riisua. Sukka tekee ortoosista sileäpintaisen koko ortoosin pituudelta. Sisäpuoli suojaa ihoa samalla tavalla kuten SoftKIT™ ja jos lisätukea tarvitaan voidaan mukana toimitettavat neopreeniliuskat kiinnittää ortoosiin suojaamaan säärtä painaumilta. Ortoosiin kuuluvia kiinnitysnauhuja voidaan käyttää CoverKIT™:n lisänä.

Tuotenro.	Malli	Väri	Koko	Pohkeen ympäryys
28765	coverKIT™ 2.0	Musta	X-Small	31 - 34 cm
28765	coverKIT™ 2.0	Musta	Small	34 - 37 cm
28765	coverKIT™ 2.0	Musta	Medium	37 - 41 cm
28765	coverKIT™ 2.0	Musta	Large	41 - 46 cm
28765	coverKIT™ 2.0	Musta	X-Large	46 - 51 cm





## Lisänauha Allard AFO 2.0, 2½ & Addition

Erillinen lisänauha joko D-lenkillä tai ilman Allard AFO malleihin 2.0 ja 2½ ja Addition. Nauha voidaan kohdistaa joko mediaalisesti tai lateraalisesti.

Tuotenro.	Malli	Väri	Koko	Pakkaus
28760	Lisänauha	Musta	X-Small	1 setti
28760	Lisänauha	Musta	Small	1 setti
28760	Lisänauha	Musta	Medium	1 setti
28760	Lisänauha	Musta	Large	1 setti
28760	Lisänauha	Musta	X-Large	1 setti
28761	Lisänauha D-lenkillä	Musta	X-Small	1 setti
28761	Lisänauha D-lenkillä	Musta	Small	1 setti
28761	Lisänauha D-lenkillä	Musta	Medium	1 setti
28761	Lisänauha D-lenkillä	Musta	Large	1 setti
28761	Lisänauha D-lenkillä	Musta	X-Large	1 setti
28763	Lisänauha D-lenkillä	Beige	X-Small	1 setti
28763	Lisänauha D-lenkillä	Beige	Small	1 setti
28763	Lisänauha D-lenkillä	Beige	Medium	1 setti
28763	Lisänauha D-lenkillä	Beige	Large	1 setti
28763	Lisänauha D-lenkillä	Beige	X-Large	1 setti
28768	Lisänauha, ToeOFF®Short	Musta	Small	1 setti
28768	Lisänauha, ToeOFF®Short	Musta	Medium	1 setti
28768	Lisänauha, ToeOFF®Short	Musta	Large	1 setti



## SoftKIT™ 2.0

SoftKIT™ 2.0 on ToeOFF® 2.0, Flow- ja BlueROCKER® 2.0-ortoosiin tarkoitettu mukava ja taipuisa pehmuste. Tibiaharjun kuormitusta voidaan helposti keventää asettamalla neopreeniliuskat ortoosiin ja pehmusteen väliin. Pakkaus sisältää kaksi pehmustetta ja kaksi neopreeniliuskaa.

Tuotenro.	Malli	Väri	Koko
28750	SoftKIT 2.0	Musta	X-Small
28750	SoftKIT 2.0	Musta	Small
28750	SoftKIT 2.0	Musta	Medium
28750	SoftKIT 2.0	Musta	Large
28750	SoftKIT 2.0	Musta	X-Large
28749	SoftKIT 2.0	Beige	X-Small
28749	SoftKIT 2.0	Beige	Small
28749	SoftKIT 2.0	Beige	Medium
28749	SoftKIT 2.0	Beige	Large
28749	SoftKIT 2.0	Beige	X-Large
28752	Mikrofix lisätarrat 2.0	Musta	X-Small
28752	Mikrofix lisätarrat 2.0	Musta	Small
28752	Mikrofix lisätarrat 2.0	Musta	Medium/Large/X-Large
28753	Neopreeniliuskat 2.0	Musta	Small
28753	Neopreeniliuskat 2.0	Musta	Large
28754	Mikrofix lisätarrat siivekkeisiin 2.0	Musta	Yksi koko



## SoftKIT™ Short

SoftKIT™ on ToeOFF®-ortoosiin tarkoitettu mukava ja taipuisa pehmuste. Tibiaharjun kuormitusta voidaan helposti keventää asettamalla neopreeniliuskat ortoosiin ja pehmusteen väliin. Pakkaus sisältää kaksi pehmustetta, kaksi neopreeniliuskaa ja itsekiinnittyvät Mikrofix-tarrat.

Tuotenro.	Malli	Väri	Koko
28391	SoftKIT™ Short	Musta	Small
28391	SoftKIT™ Short	Musta	Medium
28391	SoftKIT™ Short	Musta	Large
28356	Mikrofix lisätarrat	Musta	Small
28356	Mikrofix lisätarrat	Musta	Medium
28356	Mikrofix lisätarrat	Musta	Large
28357	Mikrofix lisätarrat siivekkeisiin		Yksi koko





## T-Strap

T-Strap ohjaa telaluunivelen ja alemman nilkkanivelen lateraalisesti siten, että ne asettuvat uudelleen tibian alapuolelle. T-Strapin distaaliosa kiinnitetään ortoosin pohjalevyn alapuolelle ja proksimaaliosa nilkan ympäri ortoosin lateraalipuolta kohden. Nauhan pituutta on helppo säätää ja sisäpuolta, joka on plastazote-materiaalia, voidaan tarvittaessa lämmittää puhaltimella ja muotoilla. Ulkopuolen materiaali on pehmeää ja hengittävää, mutta samalla tukevaa.

**Käyttöalueet:** Pes valguksen kontrolloimiseksi.

**Kontraindikaatiot:** Ödeema, heikentynyt pintaverenkierto, ihon maseraatio tai muut tilat, jotka voivat pahentua kompression seurauksena.

**Muuta:** T-Strap on tarkoitettu käytettäväksi ainoastaan yhdessä AllardAFO-tuotteen ja yksilöllisesti valmistetun pohjallisen/ortoosin kanssa, jalan asennon kontrolloimiseksi. Jos T-Strapia käytetään ilman yksilöllisesti valmistettua pohjallista/ortoosia lisääntyy ortoosin, lateraaliin puoleen kohdistuva rasite ja näin delaminoitumisen riski.

Tuotenro.	Väri	Koko	Vas/Oik
28777	Musta	Yksi koko	Vas/Oik



## AFO-nukkatarranauha

Kaksinkertainen, hieman elastinen nukkatarranauha. Sopii hyvin erilaisiin ortoosisovelluksiin. Kiinnittyy koukkutarraan. Voidaan leikata toivottuun leveyteen.

Tuotenro.	Väri	Leveys	Pituus	Pakkaus
25060	Musta	40 mm	10 m	1 rulla
25061	Musta	50 mm	10 m	1 rulla





## KiddieFLOW™

KiddieFLOW™ ortoosin jalkapohjaosa on sekä kanta- että varvasosastaan joustavampi kuin KiddieGait ortoosi ja siten ortoosi mahdollistaa suuremman liikelaajuuden. KiddieFLOW™ on rakennettu samoilla periaatteilla kuin aikuisten FLOW-mallit säilyttäen saman geometrian kuin KiddieGAIT® ja KiddieROCKER®. Ortoosi tukee jalkaa dorsaalifleksioon heilahdusvaiheen aikana ja kontrolloi paremmin jalan asentoa heilahdusvaiheen lopussa parantaen siten tukivaiheen stabiliteettia. Samalla pehmeämpi jalan tuki helpottaa painonsiirtoa tukivaiheen lopussa. Kasvaneeseen A/P ja M/L kontrollin tarpeeseen KiddieFLOW voidaan yhdistää yksilölliseen pohjalliseen tai SMO ortoosiin, kuten muutkin lasten ortoosimme.

**Käyttöalueet:** Riippunilkka. KiddieFLOW on tarkoitettu tueksi riippunilkan yhteydessä, proprioseptiikan häiriöstä aiheutuviin kävelyn muutoksiin, instabiiliin kävelyyn tai matalan tonuksen kävelyyn, varvaskävelyyn ilman jalkapöydän jäykkyyttä, spina bifidaan, cerebral paresiin ja lihasdystrofiaan.

**Kontraindikaatiot:** Rajoittunut dorsaalifleksio (dorsaalifleksion oltava vähintään + 5 astetta nilkan keskiasennosta). Hyvin jäykät jalan rakenteet. Spastinen quadriceps-lihas. Jäykistyneet/ei korjattavissa olevat pes valgus tai pes varus virheasennot. KiddieFLOWta ei tule käyttää lapsilla koukkupolvikävelyn yhteydessä.

Tuotenro.	Malli	Koko	Jalkapohjan pituus	Korkeus	Vas/Oik
28891	KiddieFLOW™	Small	16 cm	22 cm	Vas/Oik
28891	KiddieFLOW™	Medium	18 cm	25,7 cm	Vas/Oik
28891	KiddieFLOW™	Large	20 cm	29,5 cm	Vas/Oik
28891	KiddieFLOW™	X-Large	21 cm	31,5 cm	Vas/Oik
28892	KiddieFLOW™ D-lenkillä	Small	16 cm	22 cm	Vas/Oik
28892	KiddieFLOW™ D-lenkillä	Medium	18 cm	25,7 cm	Vas/Oik
28892	KiddieFLOW™ D-lenkillä	Large	20 cm	29,5 cm	Vas/Oik
28892	KiddieFLOW™ D-lenkillä	X-Large	21 cm	31,5 cm	Vas/Oik

## KiddieGAIT® Baby

KiddieGAIT® Baby tarjoaa dynaamisen ortoosihoidon aikaisessa vaiheessa, mikä auttaa lasta saamaan tasaisemman, luonnollisemman ja biomekaanisesti oikeanlaisen kävelyn. Ortoosi auttaa lasta jalan heilautusvaiheessa sekä kontrolloi jalan asentoa usealla eri tasolla. Ortoosin sijainti tibian etupuolella auttaa myös muissa proksimaalisissa ongelmissa, kuten polven hyperekstensiossa tai "kyykkykävelyssä". KiddieGAIT® Baby on tarkoitettu käytettäväksi yhdessä yksilöllisesti valmistetun pohjallisen tai ortoosin kanssa jalan asennon kontrolloimiseksi. KiddieGAIT® Baby:ä on saatavana kolmea eri kokoa ja se on tarkoitettu lapsille, jotka ovat vähintään 9 kk ikäisiä.



**Käyttöalueet:** Riippunilkka. Proprioseptiikan häiriöstä aiheutuvat kävelyn muutokset. Varvaskävely johon ei liity jalkapöydän jäykkyyttä. Matalan tonuksen aiheuttama "kyykkykävely" (lonkan/polven/nilkan fleksio). Spina Bifida. Cerebral Pares. Lihasdystrofia ja MMC.

**Kontraindikaatiot:** NRajoittunut dorsaalifleksio (dorsaalifleksion oltava vähintään + 5 astetta nilkan keskiasennosta). Hyvin jäykät jalan rakenteet. Spastinen quadriceps-lihas. Jäykistyneet/ei korjattavissa olevat pes valgus tai pes varus virheasennot. KiddieFLOWta ei tule käyttää lapsilla koukkupolvikävelyn yhteydessä.

Tuotenro.	Malli	Koko	Jalkapohjan pituus	Korkeus	Vas/Oik
28372	KiddieGAIT Baby	Baby Small	11 cm	15 cm	Vas/Oik
28372	KiddieGAIT Baby	Baby Medium	12,5 cm	18 cm	Vas/Oik
28372	KiddieGAIT Baby	Baby Large	14 cm	20 cm	Vas/Oik



## KiddieGAIT®

KiddieGAIT tarjoaa aikaisen ortoosihoidon aina 1 vuoden iästä alkaen Baby mallien ansiosta. Nilkka-jalka-ortoosi (AFO) tukee lapsen tasapainoisempaa ja luonnollisempaa kävelyä. Ortoosi auttaa lasta heilahdusvaiheessa ja tukee jalan liikkuvuutta usealla eri tasolla tukivaiheessa. Ortoosin sijainti tibian etupuolella auttaa myös muissa proksimaalisissa ongelmissa, kuten polven hyperekstensiossa tai koukkupolvikävelyssä. KiddieGAIT ortoosin kanssa tulee käyttää yksilöllistä jalan asentoa ohjaavaa pohjallista tai jalkatukea.

**Käyttöalueet:** Riippunilkka. KiddieGAIT on tarkoitettu tueksi riippunilkassa, proprioseptiikan häiriöstä aiheutuviin kävelyn muutoksiin, instabiiliin kävelyn tai matalan tonuksen kävelyn, varvaskävelyn, johon ei liity jalkapöydän jäykkyyttä, koukkupolvikävelyn, johon liittyy matala tonus esim. spina bifidan, CP:n ja lihasdystrofian yhteydessä.

**Kontraindikaatiot:** Rajoittunut dorsaalifleksio (dorsaalifleksion oltava vähintään + 5 astetta nilkan keskiasennosta). Hyvin jäykät jalan rakenteet. Spastinen quadriceps-lihas. Jäykistyneet/ei korjattavissa olevat pes valgus tai pes varus virheasennot. KiddieFLOWta ei tule käyttää lapsilla koukkupolvikävelyn yhteydessä.

Tuotenro.	Malli	Koko	Jalkapohjan pituus	Korkeus	Vas/Oik
28900	KiddieGAIT® Musta	Small	16 cm	22 cm	Vas/Oik
28900	KiddieGAIT® Musta	Medium	18 cm	25 cm	Vas/Oik
28900	KiddieGAIT® Musta	Large	20 cm	29,5 cm	Vas/Oik
28900	KiddieGAIT® Musta	X-Large	21 cm	31,5 cm	Vas/Oik
28901	KiddieGAIT Musta D-lenkillä	Small	16 cm	22 cm	Vas/Oik
28901	KiddieGAIT Musta D-lenkillä	Medium	18 cm	25,7 cm	Vas/Oik
28901	KiddieGAIT Musta D-lenkillä	Large	20 cm	29,5 cm	Vas/Oik
28901	KiddieGAIT Musta D-lenkillä	X-Large	21 cm	31,5 cm	Vas/Oik

## KiddieROCKER®

KiddieROCKER on kehitetty lapsille, jotka tarvitsevat tukea muutoinkin kuin riippunilkan ongelmissa. Lapsella voi olla bilateriaalista heikkoutta, jolloin hän tarvitsee enemmän stabiiliteettia tukivaiheessa. Kuten muissakin AFO malleissa, lisääntyy jäykkyys myös KiddieROCKERissa ortoosin koon kasvaessa. Lisäksi malli antaa lisästabiiliteettia M/L- ja A/P-suunnissa.

**Käyttöalueet:** Riippunilikka. KiddieROCKER tukee riippunilikkaa kävelyn ongelmissa, jotka liittyvät proprioseptiikan häiriöihin, kävelyn instabiiliteettiin, matalan tonuksen kävelyyn, varvaskävelyyn ilman jalkapöydän jäykkyyttä ja matalasta tonuksesta johtuvaan koukkupolvikävelyyn, joka liittyy spina bifidaan, CP:hen tai lihasdystrofiaan.

**Kontraindikaatiot:** Rajoittunut dorsaalifleksio (dorsaalifleksion oltava vähintään + 5 astetta nilkan keskiasennosta). Hyvin jäykät jalan rakenteet. Spastinen quadriceps-lihas. Jäykistyneet/ei korjattavissa olevat pes valgus tai pes varus virheasennot. KiddieFLOWta ei tule käyttää lapsilla koukkupolvikävelyn yhteydessä.



Tuotenro.	Malli	Koko	Jalkapohjan pituus	Korkeus	Vas/Oik
28902	KiddieROCKER	Small	16 cm	22 cm	Vas/Oik
28902	KiddieROCKER	Medium	18 cm	25,7 cm	Vas/Oik
28902	KiddieROCKER	Large	20 cm	29,5 cm	Vas/Oik
28902	KiddieROCKER	X-Large	21 cm	31,5 cm	Vas/Oik
28903	KiddieROCKER D-lenkillä	Small	16 cm	22 cm	Vas/Oik
28903	KiddieROCKER D-lenkillä	Medium	18 cm	25,7 cm	Vas/Oik
28903	KiddieROCKER D-lenkillä	Large	20 cm	29,5 cm	Vas/Oik
28903	KiddieROCKER D-lenkillä	X-Large	21 cm	31,5 cm	Vas/Oik

## KiddieGAIT® SoftKIT™

KiddieFLOW™, KiddieGAIT®, KiddieROCKER® SoftKIT™ on mukava ja joustava pehmuste KiddieGAIT®-ortoosiin. Pakkaus sisältää kaksi pehmustetta ja itseliimautuvat MikroFix-tarrat.

Tuotenro.	Malli	Koko
28397	KiddieGAIT®	Baby Small
28397	KiddieGAIT®	Baby Medium
28397	KiddieGAIT®	Baby Large
28378	KiddieFLOW™, KiddieGAIT®, KiddieROCKER®	Small
28378	KiddieFLOW™, KiddieGAIT®, KiddieROCKER®	Medium
28378	KiddieFLOW™, KiddieGAIT®, KiddieROCKER®	Large
28378	KiddieFLOW™, KiddieGAIT®, KiddieROCKER®	X-Large
28379	MikroFix SoftKIT:iin	Small
28379	MikroFix SoftKIT:iin	Medium
28379	MikroFix SoftKIT:iin	Large/X-Large





## KiddieGAIT® ComfortKIT™

Mukavantuntuinen pehmuste KiddieGAIT®-KiddieFLOW™- ja KiddieROCKER®-ortoosiin. Pehmuste sopii erityisen hyvin lapsille, joilla on ulkoneva tibia tai herkkä iho sekä myös silloin kun aktiivisuustaso on korkea. ComfortKITin sisäosa on nk. ”muistivaahtoa”, jonka ansiosta se käytössä muotoutuu hyvin säären muotoihin. Kun pehmustetta ei käytetä palautuu se takaisin alkuperäiseen muotoonsa.

Tuotenro.	Malli	Väri	woko
28418	KiddieFLOW, KiddieGAIT®, KiddieROCKER®	Musta	Small
28418	KiddieFLOW, KiddieGAIT®, KiddieROCKER®	Musta	Medium
28418	KiddieFLOW, KiddieGAIT®, KiddieROCKER®	Musta	Large
28418	KiddieFLOW, KiddieGAIT®, KiddieROCKER®	Musta	X-Large



## KiddieGAIT® SoftSHELL™ Baby

SoftSHELL™ Baby on KiddieGAIT® Baby:n tarkoitettu pehmuste. KiddieGAIT® SoftSHELL tulee tilata yhdessä saman kokoisen normaalin SoftKIT™-pehmusteen (28397) kanssa. SoftSHELL:n ulkopuoli on kiiltävää, kuvioitua lycra-materiaalia, joka on mukava piriste ortoosille ja saa materiaalinsa ansiosta vaatteet liukumaan helpommin ortoosia vasten. Tässä mallissa kiinnitysnauhat ovat yhdistetty tuotteeseen.

**Muuta:** Kuviot voivat ajoittain vaihdella.

Tuotenro.	Malli	Väri	Koko
28388	Eläinkuvio	Sininen	Baby Small
28388	Eläinkuvio	Sininen	Baby Medium
28388	Eläinkuvio	Sininen	Baby Large
28389	Tähtikuvio	Vaaleanpunainen	Baby Small
28389	Tähtikuvio	Vaaleanpunainen	Baby Medium
28389	Tähtikuvio	Vaaleanpunainen	Baby Large



## KiddieGAIT® SoftSHELL™

KiddieGAIT® SoftSHELL™ on KiddieGAIT®- ja KiddieROCKER®-ortoosiin tarkoitettu pehmuste, joka on helppo asentaa. Sisäpuoli on valmistettu samasta materiaalista kuin SoftKIT™. Ulkopuoli on kiiltävää, kuvioitua lycraa, joka muuttaa ortoosin ulkoasua ja jonka ansiosta vaatteet liukuvat helpommin ortoosia vasten.

**Muuta:** Kuviot voivat ajoittain vaihdella.

Tuotenro.	Malli	Väri	Koko
28358	Sydänkuvio	Roosa	Small
28358	Sydänkuvio	Roosa	Medium
28358	Sydänkuvio	Roosa	Large
28358	Sydänkuvio	Roosa	X-Large
28359	Pääkallokuvio	Harmaa	Small
28359	Pääkallokuvio	Harmaa	Medium
28359	Pääkallokuvio	Harmaa	Large
28359	Pääkallokuvio	Harmaa	X-Large



## Lisänauha KiddieFLOW, KiddieGAIT ja KiddieROCKER

Erillinen kiinnitysnauha D-lenkillä tai ilman KiddieGait, KiddieRocker ja KiddieFlow ortooseihin. Nauhan voi kiinnittää avautuvaksi joko mediaalisesti tai lateraalisesti.

Tuotenro.	Malli	Väri	Koko	Pakkaus
28373	Nauha KiddieGAIT Baby	Musta	Baby Small	1 setti
28373	Nauha KiddieGAIT Baby	Musta	Baby Medium	1 setti
28373	Lisänauha KiddieGAIT Baby	Musta	Baby Large	1 setti
28368	Kiinnitysnauha KiddieFLOW, KiddieGAIT, KiddieROCKER	Musta	Small	1 setti
28368	Kiinnitysnauha KiddieFLOW, KiddieGAIT, KiddieROCKER	Musta	Medium	1 setti
28368	Kiinnitysnauha KiddieFLOW, KiddieGAIT, KiddieROCKER	Musta	Large	1 setti
28369	Nauha D-lenkillä KiddieFLOW, KiddieGAIT, KiddieROCKER	Musta	Small	1 setti
28369	Nauha D-lenkillä KiddieFLOW, KiddieGAIT, KiddieROCKER	Musta	Medium	1 setti
28369	Nauha D-lenkillä KiddieFLOW, KiddieGAIT, KiddieROCKER	Musta	Large	1 setti





## Non Slip -materiaali

Luistamaton materiaali, joka on korkean kitkansa ansiosta ihanteellinen pinnoille, jotka altistuvat kovalle kulutukselle. Materiaali on kehitetty käytettäväksi erityisesti KiddieGAIT®-ortoosin pohjalevyllä, jottei esim. SureStep-ortoosi liukuisi ortoosin paljaalla pinnalla. HUOM! Materiaalia ei tule käyttää suoraan ihoa vasten.

Tuotenro.	Väri	Leveys	Pituus
28411	Musta	14 cm	1m



## Ypsilon® Flow<sup>1/2</sup>-sovitusortoosi

Ypsilon® Flow-sovitusortoosi on samanlainen kuin tavallinen Ypsilon® Flow, mutta siihen on laminoitu teksti "Not-for-Resale". Suosittelemme, että ensimmäinen sovitus tapahtuu kävelytuen avulla tai nojapuiden välissä. Jos sovitettaessa tuntuu kipua tai ortoosi on epämiellyttävä, on kokeilu lopetettava. Ortoosi on valmiiksi pehmustettu.

**Käyttöalueet:** Ortoosi on tarkoitettu vain lyhytaikaiseen käyttöön kävelyä harjoiteltaessa ennen henkilökohtaisen ortoosin valintaa.

Tuotenro.	Malli	Koko	Jalkapohjan pituus	Korkeus	Vas/Oik
28881	Ypsilon Flow <sup>1/2</sup> NFR	Small	23 cm	35,5 cm	Vas/Oik
28881	Ypsilon Flow <sup>1/2</sup> NFR	Medium	24,5 cm	36,5 cm	Vas/Oik
28881	Ypsilon Flow <sup>1/2</sup> NFR	Large	27 cm	37,5 cm	Vas/Oik
28881	Ypsilon Flow <sup>1/2</sup> NFR	X-Large	27 cm	38,5 cm	Vas/Oik

## ToeOFF® Flow2½ sovitusortoosi

ToeOFF Flow2½-sovitusortoosi on samanlainen kuin tavallinen ToeOFF Flow, mutta siihen on laminoitu teksti "Not-for-Resale". Suosittelemme ensimmäisen sovituksen tapahtuvan tuen kanssa tai nojapuita käyttäen. Mikäli sovitus on epämiellyttävä tai kivulias, tulee sovitus keskeyttää. Ortoosissa tulee käyttää pehmustetta.

**Käyttöalueet:** Ortoosi on tarkoitettu vain lyhytaikaiseen käyttöön kävelyä harjoiteltaessa ennen henkilökohtaisen ortoosin valintaa.



Tuotenro.	Malli	Koko	Jalkapohjan pituus	Korkeus	Vas/Oik	Kengän koko
28961	ToeOFF Flow2½ sov.ort.	X-Small	21 cm	36 cm	Vas/Oik	32-35
28961	ToeOFF Flow2½ sov.ort.	Small	23 cm	38 cm	Vas/Oik	35-38
28961	ToeOFF Flow2½ sov.ort.	Medium	24,5 cm	40,5 cm	Vas/Oik	38-42
28961	ToeOFF Flow2½ sov.ort.	Large	27 cm	43 cm	Vas/Oik	42-45
28961	ToeOFF Flow2½ sov.ort.	X-Large	28,5 cm	45 cm	Vas/Oik	>45
28963	ToeOFF Flow2½ sov.ort. D-lenkillä	X-Small	21 cm	36 cm	Vas/Oik	32-35
28963	ToeOFF Flow2½ sov.ort. D-lenkillä	Small	23 cm	38 cm	Vas/Oik	35-38
28963	ToeOFF Flow2½ sov.ort. D-lenkillä	Medium	24,5 cm	40,5 cm	Vas/Oik	38-42
28963	ToeOFF Flow2½ sov.ort. D-lenkillä	Large	27 cm	43 cm	Vas/Oik	42-45
28963	ToeOFF Flow2½ sov.ort. D-lenkillä	X-Large	28,5 cm	45 cm	Vas/Oik	>45





## ToeOFF® 2.0 sovitusortoosi

ToeOFF® 2.0-sovitusortoosi on samanlainen kuin tavallinen ToeOFF® 2.0, mutta siihen on laminoitu teksti "Not-for-Resale". Suosittelemme, että ensimmäinen sovitus tapahtuu kävelytuen avulla tai nojapuiden välissä. Jos sovitettaessa tuntuu kipua tai ortoosi on epämiellyttävä, on kokeilu lopetettava. Ortoosi on valmiiksi pehmustettu.

**Käyttöalueet:** Ortoosi on tarkoitettu vain lyhytaikaiseen käyttöön kävelyä harjoiteltaessa ennen henkilökohtaisen ortoosin valintaa.

Tuotenro.	Malli	Koko	Jalkapohjan pituus	Korkeus	Kengän koko
28921	ToeOFF 2.0 sov.ort.	X-Small	21 cm	36 cm	32-35
28921	ToeOFF 2.0 sov.ort.	Small	23 cm	38 cm	35-38
28921	ToeOFF 2.0 sov.ort.	Medium	24,5 cm	40,5 cm	38-42
28921	ToeOFF 2.0 sov.ort.	Large	27 cm	43 cm	42-45
28921	ToeOFF 2.0 sov.ort. ilm.	X-Large	28,5 cm	45 cm	>45
28923	ToeOFF 2.0 sov.ort. D-lenkillä	X-Small	21 cm	36 cm	32-35
28923	ToeOFF 2.0 sov.ort. D-lenkillä	Small	23 cm	38 cm	35-38
28923	ToeOFF 2.0 sov.ort. D-lenkillä	Medium	24,5 cm	40,5 cm	38-42
28923	ToeOFF 2.0 sov.ort. D-lenkillä	Large	27 cm	43 cm	42-45
28923	ToeOFF 2.0 sov.ort. D-lenkillä	X-Large	28,5 cm	45 cm	>45

## ToeOFF® 2½-sovitusortoosi

ToeOFF® 2½-sovitusortoosi on samanlainen kuin tavallinen ToeOFF® 2½, mutta siihen on laminoitu teksti "Not-for-Resale". Suosittelemme, että ensimmäinen sovitus tapahtuu kävelytuen avulla tai nojapuiden välissä. Jos sovitettaessa tuntuu kipua tai ortoosi on epämiellyttävä, on kokeilu lopetettava. Ortoosi on valmiiksi pehmustettu.

**Käyttöalueet:** Ortoosi on tarkoitettu vain lyhytaikaiseen käyttöön kävelyä harjoiteltaessa ennen henkilökohtaisen ortoosin valintaa.

Tuotenumero	Malli	Koko	Jalkapohjan pituus	Korkeus	Vas/Oik	Kengän koko
28981	ToeOFF® 2½ sov.ort. ilm.	X-Small	21 cm	36 cm	Vas/Oik	32-35
28981	ToeOFF® 2½ sov.ort. ilm.	Small	23 cm	38 cm	Vas/Oik	35-38
28981	ToeOFF® 2½ sov.ort. ilm.	Medium	24,5 cm	40,5 cm	Vas/Oik	38-42
28981	ToeOFF® 2½ sov.ort. ilm.	Large	27 cm	43 cm	Vas/Oik	42-45
28981	ToeOFF® 2½ sov.ort. ilm.	X-Large	28,5 cm	45 cm	Vas/Oik	>45
28983	ToeOFF 2½ sov.ort. D-lenkillä	X-Small	21 cm	36 cm	Vas/Oik	32-35
28983	ToeOFF 2½ sov.ort. D-lenkillä	Small	23 cm	38 cm	Vas/Oik	35-38
28983	ToeOFF 2½ sov.ort. D-lenkillä	Medium	24,5 cm	40,5 cm	Vas/Oik	38-42
28983	ToeOFF 2½ sov.ort. D-lenkillä	Large	27 cm	43 cm	Vas/Oik	42-45
28983	ToeOFF 2½ sov.ort. D-lenkillä	X-Large	28,5 cm	45 cm	Vas/Oik	>45
28983	ToeOFF 2½ sov.ort. D-lenkillä	X-Large	28,5 cm	45 cm		>45





## BlueROCKER® 2.0 sovitussortoosi

BlueROCKER® 2.0-sovitussortoosi on samanlainen kuin tavallinen BlueROCKER® 2.0, mutta siihen on laminoitu teksti "Not-for-Resale". Suosittelemme, että ensimmäinen sovitus tapahtuu kävelytuen avulla tai nojapuiden välissä. Jos sovitettaessa tuntuu kipua tai ortoosi on epämiellyttävä, on kokeilu lopetettava. Ortoosi on valmiiksi pehmustettu.

**Käyttöalueet:** Ortoosi on tarkoitettu vain lyhytaikaiseen käyttöön kävelystä harjoiteltaessa ennen henkilökohtaisen ortoosin valintaa.

Tuotenro.	Malli	Koko	Jalkapohjan pituus	Korkeus	Vas/Oik	Kengän koko
28941	BlueROCKER 2.0 sov.ort.	X-Small	21 cm	36 cm	Vas/Oik	32-35
28941	BlueROCKER 2.0 sov.ort.	Small	23 cm	38 cm	Vas/Oik	35-38
28941	BlueROCKER 2.0 sov.ort.	Medium	24,5 cm	40,5 cm	Vas/Oik	38-42
28941	BlueROCKER 2.0 sov.ort.	Large	27 cm	43 cm	Vas/Oik	42-45
28941	BlueROCKER 2.0 sov.ort.	X-Large	28,5 cm	45 cm	Vas/Oik	>45
28943	BlueROCKER 2.0 sov.ort. D-lenkillä	X-Small	21 cm	36 cm	Vas/Oik	32-35
28943	BlueROCKER 2.0 sov.ort. D-lenkillä	Small	23 cm	38 cm	Vas/Oik	35-38
28943	BlueROCKER 2.0 sov.ort. D-lenkillä	Medium	24,5 cm	40,5 cm	Vas/Oik	38-42
28943	BlueROCKER 2.0 sov.ort. D-lenkillä	Large	27 cm	43 cm	Vas/Oik	42-45
28943	BlueROCKER 2.0 sov.ort. D-lenkillä	X-Large	28,5 cm	45 cm	Vas/Oik	>45



## BlueROCKER® 2½ -sovitussortoosi

BlueROCKER® 2½-sovitussortoosi on samanlainen kuin tavallinen BlueROCKER® 2½, mutta siihen on laminoitu teksti "Not-for-Resale". Suosittelemme, että ensimmäinen sovitus tapahtuu kävelytuen avulla tai nojapuiden välissä. Jos sovitettaessa tuntuu kipua tai ortoosi on epämiellyttävä, on kokeilu lopetettava. Ortoosi on valmiiksi pehmustettu.

**Käyttöalueet:** Ortoosi on tarkoitettu vain lyhytaikaiseen käyttöön kävelystä harjoiteltaessa ennen henkilökohtaisen ortoosin valintaa.

Tuotenro.	Malli	Koko	Jalkapohjan pituus	Korkeus	Vas/Oik	Kengän koko
28971	BlueROCKER® 2½ sov.ort.	X-Small	21 cm	36 cm	Vas/Oik	32-35
28971	BlueROCKER® 2½ sov.ort.	Small	23 cm	38 cm	Vas/Oik	35-38
28971	BlueROCKER® 2½ sov.ort.	Medium	24,5 cm	40,5 cm	Vas/Oik	38-42
28971	BlueROCKER® 2½ sov.ort.	Large	27 cm	43 cm	Vas/Oik	42-45
28971	BlueROCKER® 2½ sov.ort.	X-Large	28,5 cm	45 cm	Vas/Oik	>45
28971	BlueROCKER® 2½ sov.ort.	Large	27 cm	43 cm		42-45
28973	BlueROCKER® 2½ sov.ort.ilm.D-lenkillä	X-Small	21 cm	36 cm	Vas/Oik	32-35
28973	BlueROCKER® 2½ sov.ort.ilm.D-lenkillä	Small	23 cm	38 cm	Vas/Oik	35-38
28973	BlueROCKER® 2½ sov.ort.ilm.D-lenkillä	Medium	24,5 cm	40,5 cm	Vas/Oik	38-42
28973	BlueROCKER® 2½ sov.ort.ilm.D-lenkillä	Large	27 cm	43 cm	Vas/Oik	42-45
28973	BlueROCKER® 2½ sov.ort.ilm.D-lenkillä	X-Large	28,5 cm	45 cm	Vas/Oik	<45

## ToeOFF® Short-sovitusortoosi

ToeOFF® Short-sovitusortoosi on samanlainen kuin tavallinen ToeOFF® Short, mutta siihen on laminoitu teksti "Not-for-Resale". Suosittelemme, että ensimmäinen sovitus tapahtuu kävelytuen avulla tai nojapuiden välissä. Jos sovittaessa tuntuu kipua tai ortoosi on epämiellyttävä, on kokeilu lopetettava. Ortoosi on valmiiksi pehmustettu.

**Käyttöalueet:** Ortoosi on tarkoitettu vain lyhytaikaiseen käyttöön kävelyä harjoiteltaessa ennen henkilökohtaisen ortoosin valintaa.

Tuotenro.	Malli	Koko	Jalkapohjan pituus	Korkeus	Vas/Oik	Kengän koko
28991	ToeOFF® Short NFR	Small	21,5 cm	29,5 cm	Vas/Oik	32-35
28991	ToeOFF® Short NFR	Medium	23,5 cm	32 cm	Vas/Oik	35-38
28991	ToeOFF® Short NFR	Large	25,5 cm	34 cm	Vas/Oik	38-42



## BlueROCKER® Short-sovitusortoosi

BlueROCKER® Short-sovitusortoosi on samanlainen kuin tavallinen BlueROCKER® Short, mutta siihen on laminoitu teksti "Not-for-Resale". Suosittelemme, että ensimmäinen sovitus tapahtuu kävelytuen avulla tai nojapuiden välissä. Jos sovittaessa tuntuu kipua tai ortoosi on epämiellyttävä, on kokeilu lopetettava. Ortoosi on valmiiksi pehmustettu.

**Käyttöalueet:** Ortoosi on tarkoitettu vain lyhytaikaiseen käyttöön kävelyä harjoiteltaessa ennen henkilökohtaisen ortoosin valintaa.

Tuotenro.	Malli	Koko	Jalkapohjan pituus	Korkeus	Vas/Oik	Kengän koko
28997	BlueROCKER® Short NFR	Small	21,5 cm	29,5 cm	Vas/Oik	32-35
28997	BlueROCKER® Short NFR	Medium	23,5 cm	32 cm	Vas/Oik	35-38
28997	BlueROCKER® Short NFR	Large	25,5 cm	34 cm	Vas/Oik	38-42



## Ypsilon® Flow<sup>1/2</sup>-sovitussetti

Ypsilon® Flow -sovitussetti sisältää yhteensä kuusi pehmustettua Ypsilon® Flow-sovitusortoosia, joihin on laminoitu teksti "Not-for-Resale". Sovitussetti toimitetaan Camp-laukussa, joka koostuu vasemman ja oikean puoleisista Small, Medium ja Large ko'ista.

**Käyttöalueet:** Ortoosi on tarkoitettu vain lyhytaikaiseen käyttöön kävelyä harjoiteltaessa ennen henkilökohtaisen ortoosin valintaa.

Tuotenro.	Malli	Pakkaus
28882	Ypsilon Flow 1/2	6 kpl





## ToeOFF® Flow2½ sovitussetti

ToeOFF® Flow2½-sovitussetti sisältää yhteensä kuusi pehmustettua ToeOFF® Flow-sovitusortoosia, joihin on laminoitu teksti "Not-for-Resale". Sovitussetti toimitetaan Camp-laukussa, joka koostuu vasemman ja oikean puoleisista Small, Medium ja Large ko'ista.

**Käyttöalueet:** Ortoosi on tarkoitettu vain lyhytaikaiseen käyttöön kävelyä harjoiteltaessa ennen henkilökohtaisen ortoosin valintaa.

Tuotenro.	Malli	Pakkaus
28964	ToeOFF Flow 2½	6 kpl
28965	ToeOFF Flow 2½ D-lenkillä	6 kpl



## ToeOFF® 2.0 sovitussetti

ToeOFF® 2.0-sovitussetti sisältää yhteensä kuusi pehmustettua ToeOFF® 2.0-sovitusortoosia, joihin on laminoitu teksti "Not-for-Resale". Sovitussetti toimitetaan Camp-laukussa, joka koostuu vasemman ja oikean puoleisista Small, Medium ja Large ko'ista.

**Käyttöalueet:** Ortoosi on tarkoitettu vain lyhytaikaiseen käyttöön kävelyä harjoiteltaessa ennen henkilökohtaisen ortoosin valintaa.

Tuotenro.	Malli	Pakkaus
28930	ToeOFF 2.0	6 kpl
28931	ToeOFF 2.0 D-lenkillä	6 kpl



## ToeOFF® 2½ sovitussetti

ToeOFF® 2½-sovitussetti sisältää yhteensä kuusi pehmustettua ToeOFF® 2½-sovitusortoosia, joihin on laminoitu teksti "Not-for-Resale". Sovitussetti toimitetaan Camp-laukussa, joka koostuu vasemman ja oikean puoleisista Small, Medium ja Large ko'ista.

**Käyttöalueet:** Ortoosi on tarkoitettu vain lyhytaikaiseen käyttöön kävelyä harjoiteltaessa ennen henkilökohtaisen ortoosin valintaa.

Tuotenro.	Malli	Pakkaus
28984	ToeOFF 2½	6 kpl
28985	ToeOFF 2½ D-lenkillä	6 kpl



## BlueROCKER® 2.0 sovitusetti

BlueROCKER® 2.0-sovitusetti sisältää yhteensä kuusi pehmustettua BlueROCKER® 2.0-sovitusortoosia, joihin on laminoitu teksti "Not-for-Resale". Sovitusetti toimitetaan Camp-laukussa, joka koostuu vasemman ja oikean puoleisista Small, Medium ja Large ko'ista.

**Käyttöalueet:** Ortoosi on tarkoitettu vain lyhytaikaiseen käyttöön kävelyä harjoiteltaessa ennen henkilökohtaisen ortoosin valintaa.

Tuotenro.	Malli	Pakkaus
28944	BlueROCKER 2.0	6 kpl
28945	BlueROCKER 2.0 D-lenkillä	6 kpl



## BlueROCKER® 2½ sovitusetti

BlueROCKER® 2½-sovitusetti sisältää yhteensä kuusi pehmustettua BlueROCKER® 2½-sovitusortoosia, joihin on laminoitu teksti "Not-for-Resale". Sovitusetti toimitetaan Camp-laukussa, joka koostuu vasemman ja oikean puoleisista Small, Medium ja Large ko'ista.

**Käyttöalueet:** Ortoosi on tarkoitettu vain lyhytaikaiseen käyttöön kävelyä harjoiteltaessa ennen henkilökohtaisen ortoosin valintaa.

Tuotenro.	Malli	Pakkaus
28974	BlueROCKER 2½	6 kpl
28975	BlueROCKER 2½ D-lenkillä	6 kpl



## ToeOFF® Short sovitusetti

ToeOFF® Short-sovitusetti sisältää yhteensä kuusi pehmustettua ToeOFF® Short-sovitusortoosia, joihin on laminoitu teksti "Not-for-Resale". Sovitusetti toimitetaan Camp-laukussa, joka koostuu vasemman ja oikean puoleisista Small, Medium ja Large ko'ista.

**Käyttöalueet:** Ortoosi on tarkoitettu vain lyhytaikaiseen käyttöön kävelyä harjoiteltaessa ennen henkilökohtaisen ortoosin valintaa.

Tuotenro.	Malli	Pakkaus
28992	ToeOFF® Short	6 kpl





## BlueROCKER® Short sovitussetti

BlueROCKER® Short-sovitussetti sisältää yhteensä kuusi pehmustettua BlueROCKER® Short-sovitusortoosia, joihin on laminoitu teksti "Not-for-Resale". Sovitussetti toimitetaan Camp-laukussa, joka koostuu vasemman ja oikean puoleisista Small, Medium ja Large ko'ista.

**Käyttöalueet:** Ortoosi on tarkoitettu vain lyhytaikaiseen käyttöön kävelyä harjoiteltaessa ennen henkilökohtaisen ortoosin valintaa.

Tuotenro.	Malli	Pakkaus
28998	BlueROCKER® Short	6 kpl



## KiddieFLOW™-sovitusortoosi

KiddieGAIT®-sovitusortoosissa on laminoituna teksti "Not-for-resale". Sovitusortoosia tulee käyttää vain apuna sovituksessa ja sopivuuden arvioinnissa ennen oikean ortoosin valintaa. Ortoosi on valmiiksi pehmustettu.

**Käyttöalueet:** Ortoosi on tarkoitettu vain lyhytaikaiseen käyttöön ennen henkilökohtaisen ortoosin valintaa.

Tuotenro.	Malli	Koko	Jalkapohjan pituus	Korkeus	Vas/Oik
28894	KiddieFLOW-sovitusortoosi	Small	16 cm	22 cm	Vas/Oik
28894	KiddieFLOW-sovitusortoosi	Medium	18 cm	25,7 cm	Vas/Oik
28894	KiddieFLOW-sovitusortoosi	Large	20 cm	29,5 cm	Vas/Oik
28894	KiddieFLOW-sovitusortoosi	X-Large	21 cm	31,5 cm	Vas/Oik
28895	KiddieFLOW D-lenkillä NFR	Small	16 cm	22 cm	Vas/Oik
28895	KiddieFLOW D-lenkillä NFR	Medium	18 cm	25,7 cm	Vas/Oik
28895	KiddieFLOW D-lenkillä NFR	Large	20 cm	29,5 cm	Vas/Oik
28895	KiddieFLOW D-lenkillä NFR	X-Large	21 cm	31,5 cm	Vas/Oik

## KiddieGAIT®-sovitusortoosi

KiddieGAIT®-sovitusortoosissa on laminoituna teksti "Not-for-resale".  
Sovitusortoosia tulee käyttää vain apuna sovituksessa ja sopivuuden arvioinnissa ennen oikean ortoosin valintaa. Ortoosi on valmiiksi pehmustettu.

**Käyttöalueet:** Ortoosi on tarkoitettu vain lyhytaikaiseen käyttöön ennen henkilökohtaisen ortoosin valintaa.

Tuotenro.	Malli	Koko	Jalkapohjan pituus	Korkeus	Vas/Oik
28382	KiddieGAIT® Baby NFR	Baby Small	11 cm	15 cm	Vas/Oik
28382	KiddieGAIT® Baby NFR	Baby Medium	12,5 cm	18 cm	Vas/Oik
28382	KiddieGAIT® Baby NFR	Baby Large	14 cm	20 cm	Vas/Oik
28904	KiddieGAIT® NFR	Small	16 cm	22 cm	Vas/Oik
28904	KiddieGAIT® NFR	Medium	18 cm	25,7 cm	Vas/Oik
28904	KiddieGAIT® NFR	Large	20 cm	29,5 cm	Vas/Oik
28904	KiddieGAIT® NFR	X-Large	21 cm	31,5 cm	Vas/Oik
28906	KiddieGAIT® NFR	Small	16 cm	22 cm	Vas/Oik
28906	KiddieGAIT® NFR	Medium	18 cm	25,7 cm	Vas/oik
28906	KiddieGAIT® NFR	Large	20 cm	29,5 cm	Vas/Oik
28906	KiddieGAIT® NFR	X-Large	21 cm	31,5 cm	Vas/Oik



## KiddieROCKER®-sovitusortoosi

KiddieROCKER®-sovitusortoosissa on laminoituna teksti "Not-for-resale".  
Sovitusortoosia tulee käyttää vain apuna sovituksessa ennen oikean ortoosin valintaa. Ortoosi on valmiiksi pehmustettu.

**Käyttöalueet:** Ortoosi on tarkoitettu vain lyhytaikaiseen käyttöön ennen henkilökohtaisen ortoosin valintaa.

Tuotenro.	Malli	Koko	Jalkapohjan pituus	Korkeus	Vas/Oik
28908	KiddieROCKER® NFR	Small	16 cm	22 cm	Vas/Oik
28908	KiddieROCKER® NFR	Medium	18 cm	25,7 cm	Vas/Oik
28908	KiddieROCKER® NFR	Large	20 cm	29,5 cm	Vas/Oik
28908	KiddieROCKER® NFR	X-Large	21 cm	31,5 cm	Vas/Oik
28910	KiddieROCKER® D-lenkillä NFR	Small	16 cm	22 cm	
28910	KiddieROCKER® D-lenkillä NFR	Medium	18 cm	25,7 cm	Ve/Hø
28910	KiddieROCKER® D-lenkillä NFR	Large	20 cm	29,5 cm	Vas/Oik
28910	KiddieROCKER® D-lenkillä NFR	X-Large	21 cm	31,5 cm	Vas/Oik





## KiddieFLOW™-sovitussetti

KiddieFLOW™-sovitussetti sisältää yhteensä kuusi pehmustettua KiddieFLOW-sovitusortoosia, joihin on laminoitu teksti "Not-for-Resale". Sovitussetti toimitetaan Camp-laukussa, joka koostuu vasemman ja oikean puoleisista Small, Medium ja Large-ko'ista.

**Käyttöalueet:** Ortoosi on tarkoitettu vain lyhytaikaiseen käyttöön ennen henkilökohtaisen ortoosin valintaa.

Tuotenro.	Malli	Koko	Pakkaus
28896	KiddieFLOW™-sovitussetti	Oik+Vas Small,Medium,Large	6 kpl
28897	KiddieFLOW™ D-lenkillä-sovitussetti	Oik+Vas Small,Medium,Large	6 kpl



## KiddieGAIT®-sovitussetti

KiddieGAIT®-sovitussetti sisältää yhteensä kuusi pehmustettua KiddieGAIT®-sovitusortoosia, joihin on laminoitu teksti "Not-for-Resale". Sovitussetti toimitetaan Camp-laukussa, joka koostuu vasemman ja oikean puoleisista Small, Medium ja Large-ko'ista.

**Käyttöalueet:** Ortoosi on tarkoitettu vain lyhytaikaiseen käyttöön ennen henkilökohtaisen ortoosin valintaa.

Tuotenro.	Malli	Koko	Pakkaus
28381	KiddieGAIT Baby sovitussetti	Oik+Vas Small,Medium,Large	6 kpl
28907	KiddieGAIT D-lenkillä sovitussetti	Oik+Vas Small,Medium, Large	6 kpl
28905	KiddieGAIT sovitussetti	Oik+Vas Small,Medium, Large	6 kpl



## KiddieROCKER®-sovitussetti

KiddieROCKER®-sovitussetti sisältää yhteensä kuusi pehmustettua KiddieROCKER®-sovitusortoosia, joihin on laminoitu teksti "Not-for-Resale". Sovitussetti toimitetaan Camp-laukussa, joka koostuu vasemman ja oikean puoleisista Small, Medium ja Large-ko'ista.

**Käyttöalueet:** Ortoosi on tarkoitettu vain lyhytaikaiseen käyttöön ennen henkilökohtaisen ortoosin valintaa.

Tuotenro.	Malli	Koko	Pakkaus
28911	KiddieROCKER D-lenkillä sovitussetti	Oik+Vas Small, Medium, Large	6
28909	KiddieROCKER sovitussetti	Oik+Vas Small, Medium, Large	6

## PRAFO® Standard

PRAFO®Standard (Pressure Relief Ankle Foot Orthosis) on kehitetty keventämään painetta kantapäässä ja kantapään haavaumissa makuuasennossa ja lyhyillä kävelymatkoilla. Se pitää jalan neutraalissa asennossa ja säilyttää dorsaali- ja plantaarifleksion kävelyn aikana. Säädettävä tanko estää sisä- ja ulkorotaation makuuasennossa. Säädettävät jalka-, varvas ja pohjeosat.

**Käyttöalueet:** Soveltuu esim. diabetes- ja painehaavaumiin.

**Muuta:** Pehmuste on helppo irrottaa pesua varten ja asettaa takaisin.

Tuotenro.	Malli	Väri	Koko	Vas/Oik
71100	PRAFO Standard	Musta	Yksi koko	Bilat.
71110	Pehmuste- ja nauhasetti	Musta	Yksi koko	



## Boston Soft AFO

Nilkka- ja jalkaortoosi, joka on valmistettu jäykästä muovista ja vuorattu pehmeällä vaahtomuovilla. Ortoosi on tarkoitettu jalan ja nilkan asennon parantamiseen ja spastisiteetin vähentämiseen. Siinä on sisäänrakennettu kantasuoja, joka edesauttaa kantapäähaavojen hoitamista. Boston Soft AFOa voi tilata sekä antirotaatiotuen (stabilizer) kanssa tai ilman. Ortoosi on helppo puhdistaa ja sitä voi muotoilla saksilla.

**Käyttöalueet:** Selkäydintyryä, lihasdystrofia, CP, trauma, kireä akillesjänne ja kantapään haavaumien esto

**Muuta:** Lisätukea antava lasta voidaan tilata samankokoisena kuin Boston Soft AFO.



Tuotenro.	Malli	Koko	Vas/Oik	Kengän koko
71151	Ilman rotaatitukea	Lapsi 1	Bilat.	19-20
71151	Ilman rotaatitukea	Lapsi 2	Bilat.	21-22
71151	Ilman rotaatitukea	Lapsi 3	Bilat.	23-24
71151	Ilman rotaatitukea	Lapsi 4	Bilat.	25-26
71151	Ilman rotaatitukea	Lapsi 5	Bilat.	27-29
71151	Ilman rotaatitukea	Lapsi 6	Bilat.	30-31
71151	Ilman rotaatitukea	Aikuinen A	Bilat.	32-34
71151	Ilman rotaatitukea	Aikuinen B	Bilat.	35-36
71151	Ilman rotaatitukea	Aikuinen C	Bilat.	37-39
71151	Ilman rotaatitukea	Aikuinen D	Bilat.	40-41
71151	Ilman rotaatitukea	Aikuinen E	Bilat.	42-44
71151	Ilman rotaatitukea	Aikuinen F	Bilat.	45-46
71152	Antirotaatiotuki	Antirotaatiotuki		



## Bebax jalkaterä-ortoosi

Bebax on innovatiivinen lasten jalkaortoosi, joka on suunniteltu progressiiviseen ja dynaamiseen synnynnäisten jalkaterän virheasentojen korjaamiseen. Ortoosi on terveydenhuollon hyväksymä vaihtoehto kipsaukselle. Bebax eliminoi tavallisia iho-ongelmia, joita ilmenee kipsihoitoon liittyen. Ortoosin pohjassa jalkaterän ja kantapään välissä on nivel, joka mahdollistaa asennon säätämisen joka suuntaan. Tuote on valmistettu ekologisesta keinonahasta, joka on testattu Ökö-Tex Standardi 100:n mukaan, ei sisällä kromia ja lateksia. Se on kevyt ja siinä on pehmeä vuoraus ja se on helppo pukea ja riisua. Koot alkaen 10 1/2 on varustettu nilkkaremmillä, joka pitää kantapään paikallaan. Ortoosi ei ole tarkoitettu kävelyyn, koskee kaikkia kokoja.

**Käyttöalueet:** Synnynnäiset jalkaterän virheasennot

**Muuta:** Koko = sisäpohjan pituus

Tuotenro.	Väri	Koko	Vas/Oik
28637	valkoinen	7,5 cm	Vas/Oik
28637	valkoinen	8 cm	Vas/Oik
28637	valkoinen	8,5 cm	Vas/Oik
28637	valkoinen	9,0 cm	Vas/Oik
28637	valkoinen	9,5 cm	Vas/Oik
28637	valkoinen	10 cm	Vas/Oik
28637	valkoinen	10,5 cm	Vasen/Oikea
28637	valkoinen	11,5 cm	Vas/Oik
28637	valkoinen	12,5 cm	Vas/Oik
28637	valkoinen	13,5 cm	Vas/Oik
28637	valkoinen	14,5 cm	Vas/Oik
28637	valkoinen	15,5 cm	Vas/Oik
28637	valkoinen	16,5 cm	Vas/Oik

## SureStep GO SMO

SureStep GO SMO on valmistuote, joka on suunniteltu hallitsemaan hypotoniaan liittyvää lievää tai vaikeaa pronaatiota. Tässä SMO:ssa käytetään tuen ympäröimän tuottamaa kompressiota jalkaterän ja nilkan vakauttamiseksi. Avoin kantapää parantaa tuntoa mikä auttaa parantamaan myös ryhtiä. Parhaimman toimivuuden ja tuennan varmistamiseksi SureStep GO:ta on aina käytettävä sopivien jalkineiden kanssa.

SureStep SMO:ta suositellaan käytettäväksi yhdessä Allard AFO:n KiddieFLOW™-, KiddieGAIT®- tai KiddieROCKER®-ortoosien kanssa kävelyn edistämiseksi erityisesti potilailla, joilla on matala tonus ja pronaatio.

### Käyttöalueet

Lievästä vaikeaan pronaatioon, hypotoniaan, triplanar hallinta ja painonsiirron vaikeudet, kyvyttömyyteen seistä itsenäisesti, lievään varvaskävelyyn.

### Kontraindikaatiot

Vaikeuksia kävellä itsenäisesti, spastisuus, vaikea varvaskävely.

Art.nr.	Malli	Kengän koko	Pakkauskoko
28740	SureStep GO SMO	EU 19	1 par
28740	SureStep GO SMO	EU 20	1 par
28740	SureStep GO SMO	EU 21	1 par
28740	SureStep GO SMO	EU 22	1 par
28740	SureStep GO SMO	EU 23	1 par
28740	SureStep GO SMO	EU 24	1 par
28740	SureStep GO SMO	EU 26	1 par
28741	SureStep GO SMO	EU 27	1 par
28741	SureStep GO SMO	EU 28	1 par
28741	SureStep GO SMO	EU 29	1 par
28738	Liukeste pohja		
28739	Houdini kiinnitys		



# Surestep™ - ratkaisut varvaskävelyyn

## Indy 2 Stage - Niveletön

### Indikaatiot:

- Kireät/spastiset plantaarifleksorit
- Nilkan koukistus 90 asteeseen ei onnistu polvien ollessa ojennettuina
- Jalkaterän pronaatio tai hyperekstensio, kun kannat ovat maassa



## Indy 2 Stage - Nivelöity, PLS, Dorsaalifleksion avustu

### Indikaatiot:

- Kireät/spastiset plantaarifleksorit
- Nilkan koukistus 90 asteeseen onnistuu polvet ojennettuina
- Lapsi saa kannat lattiaan ilman ylimääräistä pronaatiota tai hyperekstensiota



## Varvaskävely SMO

### Indikaatiot:

- Selkeä varvaskävely
- Nilkan koukistus 90 asteeseen onnistuu polvet ojennettuina
- Yli 50 % ajasta kävellään varpaillaan (kengistä riippumatta)
- Painopiste edessä ja puutteita sivuttaisissa painonsiirroissa
- Sensoriikan puutteita



## SMO

### Indikaatiot:

- Lyhytaikainen varvaskävely
- Nilkan koukistus 90 asteeseen onnistuu polvet ojennettuina
- Voimakas pronaatio
- Vähemmän kuin 50 % ajasta varpailla (kengät auttavat)
- Painopiste edessä ja puutteita sivuttaisissa painonsiirroissa



## Huomioitavaa

- Ikä
- Liikelaajuus
- Ensisijaiset heikkoudet
- Karkeamotoriikan taso
- % aika varpailla
- Käyttöhistoria
- Asennon hallinta



## SureStep SMO

SureStep on lapsille tarkoitettu, dynaaminen jalkaortoosi. Se kontrolloi jalan ja nilkan pronaatiota lapsilla, joilla on matala tonus. SureStepin avulla koordinaatio ja tasapaino paranevat. SureStepia voidaan käyttää tavallisten kenkien kanssa. Ortoosi valmistetaan erittäin kevyestä ja ohuesta muovista yksilöllisesti mittojen mukaan.

**Käyttöalueet:** Kohtalainen/suuri jalkateräpronaatio (plano-valgus) yhdessä matalan tonuksen, löysien ligamenttien, viivästyneen kävelyn, huonon tasapainon, väsyneiden jalkojen tai liikkumisen välttämisen kanssa.

**Kontraindikaatiot:** Kontraktuurat - nilkan tulee saavuttaa neutraaliasento (90°) passiivisessa manipulaatiossa, kohonnut tonus, spastisiteetti.

**Muuta:** SureStep valmistetaan USA:ssa mittojen mukaan. Jos sinulla on kysyttävää mitanotosta, ota yhteyttä apuvälinetekniikkaan tai Campin asiakaspalveluun.



Tuotenro.	Malli	Tyyppi	Pakkaus	Paino
28633	Surestep SMO, Standard	Mittojen mukaan	Pari	36 kg:aan saakka
28634	Surestep SMO, Standard	Mittojen mukaan	Kpl	36 kg:aan saakka
28732	Open Heel Moulded Inner Boot		Kpl	
28733	Toe Walking Extension		Kpl	
28734	Club Foot Trim Lines		Kpl	
28735	Metatarsus Adductus Trim Lines		Kpl	
28635	Mittalaatikko			
93300	Lainattava mittalaatikko			





## SureStep BigShot SMO

Kun lapset siirtyvät SureStepistä suurempaan ortoosiin, tarvitsevat monet heistä edelleen maksimaalista tukea ja stabiiliteettia. Heitä varten on olemme ottaneet valikoimaamme BigShotin. Ortoosi on yhtä joustava kuin SureStep ja se on tarkoitettu lapsille, jotka ovat kasvaneet ulos SureStepistä tai joiden paino ylittää 36 kg. Pehmeä, silikonista muistuttava sisus on mukava jalalle ja joustava muovikuori antaa sopivan tuen.

**Käyttöalueet:** Kohtalainen/suuri jalkaterän pronaatio (plano-valgus) yhdessä matalan tonuksen, löysien ligamenttien, viivästyneen kävelyn, huonon tasapainon, väsyneiden jalkojen tai liikkumista välttämisen kanssa tai kun paino ylittää 36 kg.

**Kontraindikaatiot:** Kontraktuurit - nilkan tulee saavuttaa neutraaliasento (90°) passiivisesti, kohonnut tonus, spastisiteetti

**Muuta:** BigShot valmistetaan USA:ssa mittojen mukaan. Jos sinulla on kysyttävää mitanotosta, ota yhteyttä apuvälineteknikkoon tai Campin asiakaspalveluun. Joissain tapauksissa voidaan valmistukseen mittojen lisäksi tarvita kipsivalu. Tässä tapauksessa otamme teihin yhteyttä.

Tuotenro.	Malli	Tyyppi	Pakkaus	Paino
28636	Surestep Big Shot	Mittojen mukaan	Pari	Yli 36 kg:a
28636	Surestep Big Shot	Mittojen mukaan	Kappale	Yli 36 kg:a
28736	Surestep Big Shot Lite	Mittojen mukaan	Pari	22 - 40 kg
28737	Surestep Big Shot Lite	Mittojen mukaan	Kpl	22 - 40 kg
28732	Open Heel Moulded Inner Boot		Kpl	
28733	Toe Walking Extension		Kpl	
28734	Club Foot Trim Lines		Kpl	
28735	Metatarsus Adductus Trim Lines		Kpl	

## SureStep Advance

SureStep Advance on SMO, joka nousee jalan takaosassa ylemmäs auttaen lievittämään sagittaalista instabiliateettia, estäen dorsi-/plantaarifleksiota, helpottaen itsenäistä seisomista sekä perinteiseen ortoosiin verrattuna parantaen proprioseptiikkaa. Muilta osin ortoosissa on täysin samat ominaisuudet kuin SureStep:ssä. Tämä ainutlaatuinen muuttumiskykyinen systeemi rohkaisee lasta siirtymään tuetusta seisonnasta itsenäiseen, stabilisoimalla jalkoja ja nilkkoja ilman, että se immobilisoisi ne. Kun lapsi alkaa liikkumaan ja liikkuvamman ja matalaprofilisen ortoosin tarve kasvaa, voidaan SureStep Advance helposti muuttaa SureStep SMO:ksi.



**Käyttöalueet:** Pronaatio, matala tonus, kolmen tason tuenta instabiliateetissa, kyvyttömyys itsenäiseen seisontaan, lievä varpalla kävely.

**Kontraindikaatiot:** Kohonnut tonus, spastisiteetti, vaikea-asteinen varvaskävely.

Tuotenro.	Malli	Pakkaus
28639	Mitta & Kipsivalu	Pari
28639	Mitta & Kipsivalu	Kappale





## SureStep Indy 2 Stage

Ainutlaatuisesti muotoiltu ortoosi, joka on kehitetty siten, että lapsi voi saavuttaa kykynsä liikkua asteittain. Ortoosia on saatavana kahta erilaista mallia: tasainen, jossa ei ole niveltä sekä nivelöity. Tämä ainutlaatuinen 2-kerroksinen ortoosi (ortoosi, jonka sisällä on toinen ortoosi) mahdollistaa SureStepin käytön ilman AFO:a. Tämä mahdollistaa lapsen liikkumisen monella eri tavalla ilman, että normaali lihastoiminta estyy. Kun molempia ortooseja käytetään samanaikaisesti lukkiutuu SMO tukevasti AFO:n sisään ja muuttaa siten dynaamisen SMO:n AFO:ksi. Tämä antaa stabiiliteettia kolmella eri tasolla ilman, että jalan lihasten normaali käyttö rajoittuisi. Indy 2 Stage Solid on ideaalinen ortoosi lapsille, jotka tarvitsevat AFO:n proksimaalista tukea saavuttaakseen itsenäisen seisomnan, mutta joille edelleen on apua SMO:sta ryömimiseen ja ylösousemiseen oikeanlaisella tavalla. Sillä aikaa kun lapsi kehittyy ja alkaa itsenäisesti ottaa askelia AFO:n kanssa, voidaan SMO:n avulla jatkaa työskentelyä liikeradan ja lihasvoiman parantamisessa ja tällä tavoin sujuvasti siirtyä vähäisempään ortoosien käyttöön. Lapset joiden toimintarajoite johtaa siihen, että he väsyvät päivän aikana, voivat alkaa käyttää SMO:ta aamulla ja näin ylläpitää lihastoimintaa. Myöhemmin päivällä voidaan AFO-osa lisätä mukaan stabiiliin ja toiminnallisen liikeradan säilyttämiseksi.

**Käyttöalueet:** Hypertoninen jalka ja nilkka. Hypotoninen jalka ja nilkka. Lapset, jotka tarvitsevat apua liikkumiseen. Vaikeuksia saavuttaa itsenäinen seisonta. Sagittaalinen ja frontaalinen instabiiliteetti/heikkous. Matala proprioseptinen tietoisuus.

**Kontraindikaatiot:** Nilkkakontraktuurit, jotka estävät passiivisen dorsaalifleksion  $> 90^\circ$ . Vaikea spastisuus.

Tuotenro.	Malli	Koko	Pakkaus
28631	Mitta & Kipsivalu		Pari
28631	Mitta & Kipsivalu		Kappale
28260	Nivelöity, Mitta & Kipsivalu	<18 kg	Kappale
28260	Nivelöity, Mitta & Kipsivalu	18-40 kg	Kappale

## Heelbo kyynärpää-/kantapääsuoja™

Elastinen sukka, jonka geelilevy suojaa kantapään ihoa ja ehkäisee hankaumien syntymistä.

Tuotenro.	Väri	Koko	Mitta	Pakkaus
53600	Keltainen	Small	15-20 cm	1 pari
53600	Sininen	Medium	20-25 cm	1 pari
53600	Valkoinen	Large	25-30 cm	1 pari
53600	Vihreä	X-Large	>30 cm	1 pari



**Mitta:** Nilkan ympärysmitta.

## ASO® nilkkatuki

Matalaprofiilinen ja stabiili nilkkatuki. Edessä on tukeva nyöritys. Joustamattomien nailonnauhojen asettelu muistuttaa teippausta ja estää jalan supinaation. Nauhoja säädetään vamman mukaan. Ortoosin sisäpuolella akillesjänteen kohdalla on lisäksi mukavantuntuinen vahvistettu CoolFlex-pehmuste.

**Käyttöalueet:** Akuutit ja pitkäkestoiset jalan instabiliteetit ja urheilussa ennaltaehkäisevästi.

Tuotenro.	Malli	Väri	Koko	Mitta	Vas/Oik
28188	Ilman lastoja	Musta	XX-Small	22,5-25 cm	Bilat.
28188	Ilman lastoja	Musta	X-Small	25-27,5 cm	Bilat.
28188	Ilman lastoja	Musta	Small	27,5-30 cm	Bilat.
28188	Ilman lastoja	Musta	Medium	30-32,5 cm	Bilat.
28188	Ilman lastoja	Musta	Large	32,5-35 cm	Bilat.
28188	Ilman lastoja	Musta	X-Large	35-37,5 cm	Bilat.
28188	Ilman lastoja	Musta	XX-Large	37,5-40 cm	Bilat.
28188	Ilman lastoja	Musta	XXX-Large	>40 cm	Bilat.



**Mitta:** Ympärysmitta kantapaan apexista ja malleolien yli



**Mitta:** Ympärysmitta kantapaan apexista ja malleolien yli

## ASO® nilkkatuki lastoilla

Matalaprofiilinen ja stabiili nilkkatuki. Edessä on tukeva nyöritys. Joustamattomien nylonnauhojen asettelu muistuttaa teippausta ja estää jalan supinaation. Nauhoja säädetään vamman mukaan. Tämä malli tukee nilkkaa erityisen hyvin ulko- ja sisäpuolella olevien, irrotettavien muovilastojensa ansiosta. Ortoosin sisäpuolella akillesjänteen kohdalla on lisäksi mukavantuntuinen vahvistettu CoolFlex-pehmuste.

**Käyttöalueet:** Akuutit ja pitkäkestoiset jalan instabiliteetit ja urheilussa ennaltaehkäisevästi.

Tuotenro.	Malli	Väri	Koko	Mitta	Vas/Oik
28186	Lastoilla	Musta	X-Small	25-27,5 cm	Bilat.
28186	Lastoilla	Musta	Small	27,5-30 cm	Bilat.
28186	Lastoilla	Musta	Medium	30-32,5 cm	Bilat.
28186	Lastoilla	Musta	Large	32,5-35 cm	Bilat.
28186	Lastoilla	Musta	X-Large	35-37,5 cm	Bilat.
28186	Lastoilla	Musta	XX-Large	37,5-40 cm	Bilat.



**Mitta:** Ympärysmitta kantapaan apexista ja malleolien yli

## ASO® EVO™

Matalaprofiilinen ja tukeva nilkkatuki, jossa on edessä stabiloiva nyöritys. Nailonnauhojen asettelu muistuttaa teippausta ja ne stabiloivat nilkkaa supinaatiossa/pronaatiossa. ASO EVO:n nauhat tukevat kantaluuta inversiossa/eversiossa paremmin kuin tavallinen ASO. Ortoosin suu on vahvistettu muovimansetilla, minkä ansiosta se tukee myös ylemmää nilkkaniveltä. Ortoosin sisäpuolella akillesjänteen kohdalla on lisäksi mukavantuntuinen vahvistettu CoolFlex-pehmuste.

**Käyttöalueet:** Akuutti tai pitkäkestoinen nilkan instabiliteetti, ennaltaehkäisevästi urheilussa, nilkan nyrjähdykset, subtalar-nivelen instabiliteetti.

Tuotenro.	Väri	Koko	Mitta	Vas/Oik
28189	Musta	X-Small	25-27,5 cm	Bilat.
28189	Musta	Small	27,5-30 cm	Bilat.
28189	Musta	Medium	30-32,5 cm	Bilat.
28189	Musta	Large	32,5-35 cm	Bilat.
28189	Musta	X-Large	35-37,5 cm	Bilat.
28189	Musta	XX-Large	37,5-40 cm	Bilat.

## ASO®EVO™ Quatro

Stabiili nilkkatuki, joka mahtuu vielä paremmin jalkineeseen kuin ASO EVO. Jalkapöydän ympärillä oleva materiaali on valmistettu siten, että se sallii normaalin dorsaali-plantaarifleksion. Jäykät nailonnauhat jalkaterän ympärillä muistuttavat teippausta ja ne estävät jalan supinaatiota/pronaatiota. EVO Quatrossa nailonnauhat tukevat kantaluuta inversiossa/eversiosuunnassa enemmän kuin tavallinen ASO. Ylempi osa on vahvistettu muovimansetilla antaen lisäsuojaa vaikeille nilkannyrjähdyksille. Mansetti on päällystetty CoolFlex-materiaalilla tehden tuen mukavan tuntuiseksi. Tuessa on myös käytetty nahkajäljitelmiä, mikä estää sen liukumista.

**Käyttöalueet:** Akuutti tai pitkäkestoinen nilkan instabiliteetti, ennaltaehkäisevästi urheilussa, nilkan nyrjähdykset, subtalar-nivelen instabiliteetti.

Tuotenro.	Väri	Koko	Mitta	Vas/Oik
28192	Musta	X-Small	25-27,5 cm	Bilat.
28192	Musta	Small	27,7-30 cm	Bilat.
28192	Musta	Medium	30-32,5 cm	Bilat.
28192	Musta	Large	32,5-35 cm	Bilat.
28192	Musta	X-Large	35-37,5 cm	Bilat.
28192	Musta	XX-Large	37,5-40 cm	Bilat.



**Mitta:** Ympärysmitta kantapaan apexista ja malleolien yli

## ELEMENTS Stretch Up

ELEMENTS Stretch Up on tarkoitettu käytettäväksi illalla/yöllä Plantaarifaskiitin hoitoon. Sukkaa käytetään yöllä tai levossa muuhun aikaan. Tämä tuote on tarkoitettu vain yhden henkilön käyttöön. Koot: Small, Medium ja Large. Sopii sekä vasemmalle että oikealle.

**Käyttöalueet:** Tarkoitettu käytettäväksi illalla/yöllä Plantaarifaskiitin hoitoon.

**Kontraindikaatiot:** Verenkierto-ongelmat, jalan avohaavat, diabetes, turvotus, vasaravarvas, iho-ongelmat, raskaus. Sukkaa ei tule käyttää juuri leikattuun jalkaan.

Tuotenro.	Väri	Koko	Mitta	Vas/Oik
34108	Musta	Small	< 20 cm	Bilat.
34108	Musta	Medium	20 - 40 cm	Bilat.
34108	Musta	Large	> 40 cm	Bilat.



**Mitta:** Pohkeen ympärysmitta



## Carbon Footplate

Hiilikuitupohjallisen tarkoituksena on suojata metatarsophalangeaaliniivelet MTP-nivelet ja jalkaterän etuosaa rajoittamalla liikelaajuutta (ROM). Hiilikuitupohjallinen auttaa jakamaan jalkaterän etuosaan kohdistuvaa painetta ja helpottaa ylipronaatiota. Hiilikuitupohjallista voidaan käyttää myös immobilisaatiohoidon jälkeen POST-OP-kengässä tai diabetesjalkineessa liikkumisen asteittaiseksi lisäämiseksi ja tasapainon parantamiseksi varpaiden IV ja/tai V amputoinnin jälkeen. Hiilikuitupohjallinen on peitettävä kengän omalla tai yksilöllisesti valmistetulla pohjallisella.

**Käyttöalueet:** Hallux rigidus, hallux limitus, rasisuurtumat, etujalkaterän vammat, varpaiden nyrjähdykset ja muut etujalkaterän/keskijalkaterän vammat.

Tuotenro.	Koko	Leveys	Pituus	Vas/Oik	Paksuus
28035	Small	77mm	235mm	Vas/Oik	1,8 mm
28035	Medium	80 mm	255 mm	Vas/Oik	1,8 mm
28035	Large	90mm	275mm	Vas/Oik	1,8 mm
28035	X-Large	99mm	305mm	Vas/Oik	1,8 mm



## Carbon Footplate Rigid

Hiilikuitupohjainen jalkalevy rajoittaa metatarsophalangeaaliniivelten (MTP-nivelet) liikelaajuutta, jakaa paineen etujalkaterään ja helpottaa ylipronaatiota.

**Käyttöalueet:** Hiilikuitupohjallisen tarkoituksena on suojata metatarsophalangeaaliniivelet MTP-nivelet ja jalkaterän etuosaa rajoittamalla liikelaajuutta (ROM). Hiilikuitupohjallinen auttaa jakamaan jalkaterän etuosaan kohdistuvaa painetta ja helpottaa ylipronaatiota. Hiilikuitupohjallista voidaan käyttää myös immobilisaatiohoidon jälkeen POST-OP-kengässä tai diabetesjalkineessa liikkumisen asteittaiseksi lisäämiseksi ja tasapainon parantamiseksi varpaiden IV ja/tai V amputoinnin jälkeen. Hiilikuitupohjallinen on peitettävä kengän omalla tai yksilöllisesti valmistetulla pohjallisella.

Tuotenro.	Koko	Leveys	Pituus	Vas/Oik	Paksuus
28036	Small	77mm	235mm	Vas/Oik	2 mm
28036	Medium	80mm	255mm	Vas/Oik	2 mm
28036	Large	90mm	275mm	Vas/Oik	2 mm
28036	X-Large	99mm	305mm	Vas/Oik	2 mm



## Nilkkaortoosi Gel

Nilkkaortoosi immobilisaatioon, kylmähoitoon sekä kompressioon turvotuksen vähentämiseksi nilkan akuuteissa vammoissa. Anatomisesti muotoilluissa muoviosissa on kaksiosaiset pehmusteet, joista toisessa on ilmaa, toisessa geeliä. Nämä voidaan myös irroittaa ja käyttää kylmähoitoon. Leveys kantapään alla säädetään tarranauhan avulla. Muoviosien pituus on 25 cm. Kaksi säären ympäri kulkevaa tarranauhaa tukee ortoosin paikalleen.

**Käyttöalueet:** Akuutit nilkkavammat, nyrjähdykset ja pitkäaikainen nilkanivelen instabiliteetti.

Tuotenro.	Väri	Koko	Mitta	Vas/Oik
28179	Valkoinen	Yksi koko	25 cm	Bilat.



## Stabil Soft-nilkkatuki

Stabiili nilkkatuki, jossa on nilkan ympärillä yksinkertaiset kiinnitysnauhat. Polypropeenista valmistetut sivutuet on muotoiltu anatomisesti. Sisämateriaali on T-vahtokumia, joka muotoutuu säären mukaan. Tukea käytetään yhdessä tukevan kengän kanssa.

**Käyttöalueet:** Akuutit ja pitkäkestoiset nilkan instabiliteetit.

Tuotenro.	Väri	Koko	Vas/Oik
28184	Musta	Yksi koko	Bilat.



## Airtex nilkkatuki

Airtex-nilkkatuki soveltuu parhaiten akuuttien vammojen jälkeiseen tuentaan. Tuki tuottaa myös miellyttävän kompression tunteen. Nilkan jänteet ja lihakset pysyvät toimintakykyisenä, joka tukee toiminnallista hoitoa. Ristikkäiskiinnitysremmit takaavat mediolateraalisen nilkan tuennan. 2 osainen kiinnitys mahdollistaa ksilöllisen tuennan ja kompression immobilisoimatta nilkan toimintakykyä. Tuen kantapää on avoin.

Airtex-mallisto on suunniteltu uudella ihoystävällisellä valmistustavalla. Nilkkatuki ei sisällä saumoja, joka mahdollistaa entistä mukavamman käyttäjäkokemuksen. Samalla edistäen ekologisuutta, koska kangasmateriaalia ei tarvita. Airtex-tuotteet ovat kevyitä ja ne ovat valmistettu hengittävästä kangasmateriaalista. Tämä varmistaa nilkkatuen erinomaisen hengittävyyden ja raikkaan tunteen ihon pinnalla.

**Käyttöalueet** Nyrjähdys, ruhjeet ja lihaskipu. Nivelten epävakaous ja jäykkyys. Tukee toimii muun muassa urheilun aikana.

Tuotenro.	Koko	Mitta	Väri
28194	Yksi koko	18-30 cm	Musta





## Solid back walker, korkea

Korkea immobilisoiva Walker-ortoosi. Ortoosi on kevyt ja stabiili ja sen takaosa on koko matkalta kantapäätä pohkeen yläosaan asti suljettu tarjoten erinomaisen immobilisaation. Ortoosissa säären etupinnalle sijoittuva kovike voidaan irrottaa tarvittaessa. Nilkan alueella on lisäpehmusteet istuvuuden parantamiseksi. Mukana kaksi kondylityynyä paineen vähentämiseksi. Ortoosin pehmuste on pehmeää ja hengittävää materiaalia. Pestävä pehmuste suojaa myös varpaita ja tuntuu mukavalta. Liukuesteellä varustettu keinupohja sallii täydellisen kävelyn. Säädettävät tarranauhat varmistavat immobilisoinnin. Ortoosi on yhteensopiva Walker kantakiilojen kanssa. Röntgensäteilyn läpäisevä. Ortoosi ei sisällä lateksia.

**Käyttöalueet:** 2/3 asteen nilkan nyrjähdys. Stabiili fibulan distaalimurtuma, distaalinen sääriluu, talus, calcaneus ja metatarsaaliluut. Jalkavamman jälkeiseen hoitoon, Post-operatiiviseen käyttöön.

**Muita tietoja:** Korkeus koossa Medium on 42 cm.

Tuotenro.	Malli	Koko	Sisäpohjallisen pituus
47620	Solid Back Walker - Long	S	25 cm
47620	Solid Back Walker - Long	M	28 cm
47620	Solid Back Walker - Long	L	30 cm
47620	Solid Back Walker - Long	XL	32 cm
47621	Liner	S	n/a
47621	Liner	M	n/a
47621	Liner	L	n/a
47621	Liner	XL	n/a

## Walker Protect Fixed, matalavartinen

Immobilisoiva matalavartinen walker, joka on matalaprofiilinen, kestävä ja tukeva muotoilultaan on valmistettu muotoon ruiskutetusta polypropeeinista. Walkerissa on kaksi kiinteää sivutukea, jotka tukevat erinomaisesti jalkaa ja nilkkaa. Edessä ja takana olevat jäykät tuet sekä pehmuste nilkan ympärillä varmistavat immobilisoinnin. Walkerin sisällä on pehmeä, ilmava ja pestävä veluurikangas-pehmuste, joka suojaa iskuilta ja varmistaa mukavuuden. Ei sisällä lateksia. Toimitetaan kahdella ylimääräisellä kondyylyitynypehmusteella, jotka vähentävät painetta ja antavat lisämukavuutta. Rullaava pohja on anti-slip materiaalia ja sallii kävelyn koko liikeradalla. Säädettävä tarra-nauha takaa täyden immobilisoinnin. Säädettävissä kiiloilla. Röntgensäteet läpäisevä. Helppo sovittaa.



**Käyttöalueet:** Stabiilit jalan ja nilkan murtumat, akuutti nilkan alueen revähdyt, jännerepeämä, pehmytkudosvauriot ja postoperatiivinen immobilisointi.

Tuotenro.	Malli	Koko	Sisäpohjallisen pituus
47609	Protect Fixed matala	Small	25 cm
47609	Protect Fixed matala	Medium	29 cm
47609	Protect Fixed matala	Large	32 cm
47612	Lisänauhasetti	Yksi koko	
47616	Lisäpehmuste	Small	
47616	Lisäpehmuste	Medium	
47616	Lisäpehmuste	Large	
47617	Kiilasetti	Small	
47617	Kiilasetti	Medium	
47617	Kiilasetti	Large	
47618	Varvassuoja	Yksi koko	



## Walker Protect Fixed, korkeavartinen

Immobilisoiva korkeavartinen walker, joka on matalaprofiilinen, kestävä ja tukeva muotoilultaan on valmistettu muotoon ruiskutetusta polypropeeniinista. Walkerissa on kaksi kiinteää sivutukea, jotka tukevat erinomaisesti jalkaa ja nilkkaa. Edessä ja takana olevat jäykät tuet sekä pehmuste nilkan ympärillä varmistavat immobilisoinnin. Walkerin sisällä on pehmeä, ilmava ja pestävä veluurikangas-pehmuste, joka suojaa iskuilta ja varmistaa mukavuuden. Ei sisällä lateksia. Toimitetaan kahdella ylimääräisellä kondyylytynypehmusteella, jotka vähentävät painetta ja antavat lisämukavuutta. Rullaava pohja on anti-slip materiaalia ja sallii kävelyn koko liikeradalla. Säädettävä tarra-nauha takaa täyden immobilisoinnin. Säädettävissä kiiloilla. Röntgensäteet läpäisevä. Helppo sovittaa.

**Käyttöalueet:** Stabiilit jalan ja nilkan murtumat, akuutti nilkan alueen venähdys, jännerepeämä, pehmytkudosvauriot ja postoperatiivinen immobilisointi.

Tuotenro.	Malli	Koko	Sisäpohjallisen pituus
47608	Protect Fixed korkea	Small	25 cm
47608	Protect fixed korkea	Medium	29 cm
47608	Protect fixed korkea	Large	32 cm
47611	Lisänauhasetti	Yksi koko	
47615	Lisäpehmuste	Small	
47615	Lisäpehmuste	Medium	
47615	Lisäpehmuste	Large	
47617	Kiila setti	Small	
47617	Kiilasetti	Medium	
47617	Kiila setti	Large	
47618	Varvassuoja	Yksi koko	

## Walker AIR korkea

Immobilisoiva walker, muotoilultaan matalaprofiilinen, kestävä ja tukeva, on valmistettu muotoon ruiskutetusta polypropeeniinista. Integroidulla ilma-järjestelmällä voit asteittain lisätä/vähentää immobilisointia tarpeen mukaan. Ortoosissa on kaksi kiinteää metallitukea, jotka stabiloivat jalan ja nilkan. Pehmeä pehmuste on päällystetty ilmavalla ja pestävällä kankaalla, joka suojaa iskuilt ja varmistaa mukavuuden. Ei sisällä lateksia. Säädettävä Velcro-nauha takaa täydellisen immobilisoinnin. Lisäpehmuste, nauha-setti, varvassuoja ovat tilattavissa erikseen. Säädettävissä kiiloilla. Helppo sovittaa.



**Käyttöalueet:** Stabiilit jalan ja nilkan murtumat, akuutti nilkan alueen revähdyt, jännerepeämä, pehmytkudosvauriot ja postoperatiivinen immobilisointi.

Tuotenro.	Malli	Koko	Kengän koko
47607	Walker Air korkea	Small	34-38
47607	Walker Air korkea	Medium	39-42
47607	Walker Air korkea	Large	43-45
47607	Walker Air korkea	X-Large	45-48
47610	Lisänauhasetti	Small	
47610	Lisänauhasetti	Medium/Large	
47614	Lisäpehmuste	Small	
47614	Lisäpehmuste	Medium	
47614	Lisäpehmuste	Large	
47617	Kiila setti	Small	
47617	Kiila setti	Medium	
47617	Kiila setti	Large	
47618	Varvassuoja	Yksi koko	

## Walker kantakiila

Kuuden kappaleen kiilasetti, joista kukin on noin 4°. Yhteensä 20°. Setti on saatavana kolmessa eri koossa.

Tuotenro.	Malli	Koko
47617	Kantakiilasetti	Small
47617	Kantakiilasetti	Medium
47617	Kantakiilasetti	Large





## Walker ROM Long

Ylemmän nilkkanivelen immobilisoiva ortoosi on valmistettu ruiskuvaletusta polypropeenista ja siinä on kevyt, kestävä ja vakaa muotoilu. ROM-säätö mahdollistaa asteittaisen mobilisaation 45°:n plantaariflexiosta 30°:n dorsaaliflexioon 7,5°:n välein. Liikerajoitusmahdollisuus 0°, 10° ja 20° plantaariflexioon. Metalliset sivukiskot säärellä. Integroidun ilmantäyttöjärjestelmän avulla voit asteittain lisätä/vähentää immobilisaatiota tarpeidesi mukaan.

Sen sisäpehmustettu tekstiili on vuorattu pehmeällä, hengittävällä ja pestävällä kankaalla, joka suojaa iskuilta ja takaa optimaalisen mukavuuden. Lateksiton. Liukumaton keinupohja mahdollistaa täyden rullauksen. Säädetävät tarranauhat takaavat täydellisen immobilisaation. Yksinkertainen ja helppo pukea. Mahdollista lisätä kantakiila.

**Käyttöalueet:** Akuutti nilkan nyrjähdys. Pohkeen pehmytkudosvauriot. Sääriluun ja pohjeluun distaaliset rasitusmurtumat. Jalan ja nilkan hyväasentoiset murtumat. Akillesjänteen leikkaus. Nilkan ja varpaan nivelten immobilisointi. Nilkkanivelen kuntoutus. Post-ORIF (open reduction and internal fixation) post-operatiivinen käyttö.

**Muuta:** Korkeus S 35 cm. Korkeus M ja L 42 cm.

Tuotenro.	Malli	Koko	Vas/Oik	Kengän koko
47606	Walker ROM long	Small	Bilat.	34-38
47606	Walker ROM long	Medium	Bilat.	39-42
47606	Walker ROM long	Large	Bilat.	43-45
47606	Walker ROM long	X-Large	Bilat.	45-48
47610	Lisänauhasetti	Small		
47610	Lisänauhasetti	Medium/Large		
47613	Lisäpehmuste	Small		
47613	Lisäpehmuste	Medium		
47613	Lisäpehmuste	Large		

## Walker Fixed, korkeavartinen

Immobilisoiva korkeavartinen walker, joka on matalaprofiilinen, kestävä ja tukeva muotoilultaan on valmistettu muotoon ruiskutetusta polypropeeinista. Walkerissa on kaksi kiinteää sivutukea, jotka tukevat erinomaisesti jalkaa ja nilkkaa. Edessä ja takana olevat jäykät tuet sekä pehmuste nilkan ympärillä varmistavat immobilisoinnin. Walkerin sisällä on pehmeä, ilmava ja pestävä veluurikangas-pehmuste, joka suojaa iskuilta ja varmistaa mukavuuden. Ei sisällä lateksia. Toimitetaan kahdella ylimääräisellä kondyylyitynypehmusteella, jotka vähentävät painetta ja antavat lisämukavuutta. Rullaava pohja on anti-slip materiaalia ja sallii kävelyn koko liikeradalla. Säädettävä tarra-nauha takaa täyden immobilisoinnin. Helppo sovittaa. Säädettävissä kiilapohjallisilla.



**Käyttöalueet:** Stabiilit jalan ja nilkan murtumat, akuutti nilkan alueen venähdys, jännerepeämä, pehmytkudosvauriot ja postoperatiivinen immobilisointi.

Tuotenro.	Malli	Koko	Pituus	Kengän koko
47605	Walker Fixed, korkeavartinen	Small	35 cm	34-38
47605	Walker Fixed, korkeavartinen	Medium	42 cm	39-42
47605	Walker Fixed, korkeavartinen	Large	42 cm	43-45
47605	Walker Fixed, korkeavartinen	X-Large	42 cm	45-48
47613	Lisäpehmuste	Small		
47613	Lisäpehmuste	Medium		
47613	Lisäpehmuste	Large		

## Post op kenkä

Post op hoitokenkä, joka on pehmustettu. Kengän päällinen on kestävää nailonia ja siinä on solkikiinnitys. Päällinen on suunniteltu sopimaan jalan ollessa turvotustilassa. Kengän takaosa on vahvistettu, jotta jalka pysyisi paikallaan. Ulkopohja on jäykkä, suora ja pyöristämätön. Suunnittelu parantamaan vakautta ja helpottaa kuntoutusta jalkaleikkauksen tai traumahoidon jälkeen. Sitä voidaan käyttää myös yhdessä kipsin kanssa.



**Käyttöalueet:** Siteet tai turvotus, jalkaleikkaus, murtuneen varpaan hoito, metatarsaalivammat, pehmytkudostoimenpiteet, diabeettisen jalkaterän hoito ja leikkauksen jälkeinen toipuminen.

Tuotenro.	Malli	Koko	Vas/Oik	Kengän koko	Sisäpohjallisen pituus
43207	Lasten malli	Yksi koko	Bilateraalinen	EU < 35	20 cm
43208	Naisten malli	Small	Bilateraalinen	EU 35-37	23,5 cm
43208	Naisten malli	Medium	Bilateraalinen	EU 37-40	24,5 cm
43208	Naisten malli	Large	Bilateraalinen	EU 40-43	26 cm
43209	Miesten malli	Small	Bilateraalinen	EU 41-42	26 cm
43209	Miesten malli	Medium	Bilateraalinen	EU 43-45	27,5 cm
43209	Miesten malli	Large	Bilateraalinen	EU 46-47	30 cm
43209	Miesten malli	X-Large	Bilateraalinen	EU 47 >	31 cm



## Optima Diab

Optima Diab on korkeavartinen hoitojalkine, joka on pääasiallisesti tarkoitettu jalkaterän ja jalkapohjan diabetesjalkahaavan hoitamiseen. Jalkineessa on korkea stabiili kantaosa, joka voidaan uudelleenmuotoilla lämpöilmapuhaltimella sekä ilmava ja pestävä jota. Jalkineessa on rullaava muovinen pohja ja koottava 3x3 kevennyspohjallissarja kohdistettuun plantaarihaavan keventämiseen. Kevennyspohjallissarja on 3-kerroksinen ja siinä on kolme eri jäykkyystasoa (jäykkä, medium ja pehmeä). Tarranauha sekä muovinen kiinnitysnauha varmistavat jalkineen pysymisen jalassa. Amputoidun jalan Optima kevennyspohjallinen sopii Optima Diab jalkineeseen ja se on tilattavissa erikseen.

**Käyttöalueet:** Diabetes jalkahaava, jalkaterän ja jalkapohjan jalkahaava, jalan osittaisen amputaation jälkeinen kuntoutus (paitsi - Chopart amputaatio), jalan leikkauksen jälkeinen kuntoutus, Charcot jalan kuntoutus akuutista krooniseen vaiheeseen siirryttäessä.

Tuotenro.	Malli	Koko	Vas/Oik	Kengän koko
79000	Optima Diab	Small	Bilat.	34 - 36
79000	Optima Diab	Medium	Bilat.	37 - 39
79000	Optima Diab	Large	Bilat.	40 - 42
79000	Optima Diab	X-Large	Bilat.	43 - 45
79000	Optima Diab	XX-Large	Bilat.	46 - 48
79005	3x3 kevennyspohjallissarja	Small	Bilat.	34 - 36
79005	3x3 kevennyspohjallissarja	Medium	Bilat.	37 - 39
79005	3x3 kevennyspohjallissarja	Large	Bilat.	40 - 42
79005	3x3 kevennyspohjallissarja	X-Large	Bilat.	43 - 45
79005	3x3 kevennyspohjallissarja	XX-Large	Bilat.	46 - 48



## Optima Clheel

Optima Clheel on korkeavartinen hoitojalkine, joka on pääasiallisesti tarkoitettu kantapään alueen diabetshaavaumien hoitamiseen. Jalkineessa on avoin kantapää. Jalkineessa on rullaava muovinen pohja ja koottava 3x3 kevennyspohjallissarja kohdistettuun plantaarihaavan keventämiseen. Kevennyspohjallissarja on 3-kerroksinen ja siinä on kolme eri jäykkyyttäsoja (jäykkä, medium ja pehmeä). Tarranauha sekä muovinen kiinnitysnauha varmistavat jalkineen pysymisen jalassa.

**Käyttöalueet:** Kantapään ja jalkapohjan haavaumat tai muut kantapään vammat, nivelsiteiden vammat, painehaavat.

Tuotenro.	Malli	Koko	Vas/Oik	Kengän koko
79002	Optima Clheel	Small	Bilat.	34 - 36
79002	Optima Clheel	Medium	Bilat.	37 - 39
79002	Optima Clheel	Large	Bilat.	40 - 42
79002	Optima Clheel	X-Large	Bilat.	43 - 45
79002	Optima Clheel	XX-Large	Bilat.	46 - 48
79006	3x3 kevennyspohjallissarja	Small	Bilat.	34 - 36
79006	3x3 kevennyspohjallissarja	Medium	Bilat.	37 - 39
79006	3x3 kevennyspohjallissarja	Large	Bilat.	40 - 42
79006	3x3 kevennyspohjallissarja	X-Large	Bilat.	43 - 45
79006	3x3 kevennyspohjallissarja	XX-Large	Bilat.	46 - 48



## Optima Postop

Optima Postop on matala keventävä hoitojalkine, joka on pääasiallisesti tarkoitettu iskeemisen haavan hoitamiseen. Jalkineessa on jäykkä kantaosa, joka voidaan muotoilla lämpöilmahuuhtelulla sekä ilmava ja pestävä vuoritus. Jalkineessa on rullaava muovinen pohja, pehmeä kevennyspohjallinen sekä tarranauhakiinnitys. Optima 3x3 kevennyspohjallissarja sekä amputoidun jalan Optima kevennyspohjallinen sopivat Optima Postop jalkineeseen.

**Käyttöalueet:** Iskeemisen haavan hoitamiseen (revaskularisaatiota ennen ja jälkeen), jalkapöydän murtumat, varpaanpoiston kuntoutus, leikkauksen jälkeinen tuenta, varvasmurtumat.

Tuotenro.	Malli	Koko	Vas/Oik	Kengän koko
79001	Optima Postop	XX-Large	Bilat.	46 - 48
79001	Optima Postop	Small	Bilat.	34 - 36
79001	Optima Postop	Medium	Bilat.	37 - 39
79001	Optima Postop	Large	Bilat.	40 - 42
79001	Optima Postop	X-Large	Bilat.	43 - 45





## Optima Europa

Optima Europa on jalan kuntouttamiseen tarkoitettu hoitajalkine. Jalkineessa on jäykkä kantaosa, joka voidaan muotoilla lämpöilmapuhaltimella sekä ilmava ja pestävä vuoritus. Jalkineessa on rullaava muovinen pohja, pehmeä kevennyspohjallinen sekä tarranauhakiinnitys. Optima 3x3 kevennyspohjallissarja sekä amputoidun jalan Optima kevennyspohjallinen sopivat Optima Europa jalkineeseen.

**Käyttöalueet:** Varpaiden välisten haavojen hoitamiseen, vaivaisenluunleikkauksen kuntoutus, koukkuvarvasleikkauksen kuntoutus, Mortonin neurooma-leikkauksen jälkeinen kuntoutus, kynnen poiston jälkeinen kuntoutus.

Tuotenro.	Malli	Koko	Vas/Oik	Kengän koko
79003	Optima Europa	Small	Bilat.	34 - 36
79003	Optima Europa	Medium	Bilat.	37 - 39
79003	Optima Europa	Large	Bilat.	40 - 42
79003	Optima Europa	X-Large	Bilat.	43 - 45
79003	Optima Europa	XX-Large	Bilat.	46 - 48



## Optima Free

Optima Free on jalan kuntouttamiseen tarkoitettu hoitajalkine. Jalkineessa on jäykkä kantaosa, joka voidaan muotoilla lämpöilmapuhaltimella sekä ilmava ja pestävä vuoritus. Jalkineessa on rullaava muovinen pohja, pehmeä kevennyspohjallinen sekä tarranauhakiinnitys. Optima 3x3 kevennyspohjallissarja sopii Optima Free jalkineeseen.

**Käyttöalueet:** Jalan dorsaalit vammat, vaivaisenluun leikkauksen jälkeinen kuntoutus.

Tuotenro.	Malli	Koko	Vas/Oik	Kengän koko
79004	Optima Free	Small	Bilat.	34 - 36
79004	Optima Free	Medium	Bilat.	37 - 39
79004	Optima Free	Large	Bilat.	40 - 42
79004	Optima Free	X-Large	Bilat.	43 - 45
79004	Optima Free	XX-Large	Bilat.	46 - 48

## Optima 3x3 kevennyspohjallissarja

Optima 3x3 kevennyspohjallissarja on tarkoitettu kohdistettavan jalkahaavan keventämiseen. Pohjallisessa on kolme kerrosta sekä kolme eri jäykkyyttä (jäykkä=sininen 40 Sh, medium=keltainen 25 Sh ja pehmeä=punainen 20 Sh), jotka voidaan yhdistää ja sovittaa jalkahaavaan sopivaksi. Optima 3x3 kevennyspohjallissarja kuuluu perusvarusteena Optima Diab ja Clheel jalkineeseen, mutta niitä voidaan myös käyttää Optima Postop, Europa ja Free jalkineissa. Tilattava erikseen näihin malleihin.

**Muuta:** HUOM! Ainoastaan ammattitaitoinen henkilö voi sovittaa Optima 3x3 kevennyspohjallissarjan potilaalle. Älä koskaan käytä pohjallisia tavallisten kenkien tai muiden ortopedisten jalkineiden kanssa. Sarjaa tulee aina käyttää kokonaisuudessaan osat Optima ortoosin sisällä toisiinsa hyvin liitettynä. Noudata Optima käyttöohjeita toimintatapoja koskien.



Tuotenro.	Malli	Koko	Vas/Oik	Kengän koko
79005	Optima 3x3 kevennyspohjallissarja	Small	Bilat.	34 - 36
79005	Optima 3x3 kevennyspohjallissarja	Medium	Bilat.	37-39
79005	Optima 3x3 kevennyspohjallissarja	Large	Bilat.	40-42
79005	Optima 3x3 kevennyspohjallissarja	X-Large	Bilat.	43-45
79005	Optima 3x3 kevennyspohjallissarja	XX-Large	Bilat.	46-48

## Amputoidun jalan Optima kevennyspohjallinen

Amputoidun jalan Optima kevennyspohjallinen on EVA-materiaalista valmistettu pohjallinen, joka on tarkoitettu käytettäväksi Optima Diab, Postop ja Europa jalkineissa jalan osittaisen amputaation jälkeen.

Tuotenro.	Malli	Koko	Vas/Oik	Kengän koko
79007	Amputoidun jalan Optima kevennyspohjallinen	Small	Bilat.	34-36
79007	Amputoidun jalan Optima kevennyspohjallinen	Medium	Bilat.	37-39
79007	Amputoidun jalan Optima kevennyspohjallinen	Large	Bilat.	40-42
79007	Amputoidun jalan Optima kevennyspohjallinen	X-Large	Bilat.	43-45
79007	Amputoidun jalan Optima kevennyspohjallinen	XX-Large	Bilat.	46-48





**Mitta:** Tyngän pituus.

## Body Armor Pro Term

Väliaikainen hoito Chopartin tai Lisfrancin amputaation jälkeen.

Vaihtoehtoinen hoitomenetelmä ensimmäisen kuntoutumisjakson aikana.

Kiilamainen ulko- ja sisäpohjallinen takaavat painon jakautumisen jalan ojennuksessa oikealla tavalla jalan takaosaan. Jalkineen stabiili rakenne pitää tyngän paikallaan sekä auttaa sitä säilyttämään muotonsa. Integroidulla pumpulla varustettu sisäpehmuste auttaa muodon säilymisessä kevyen kompression avulla. Jalkinetta on saatavana kahta eri kokoa - 16 tai 19 cm - riippuen tyngän pituudesta.

Tuotenro.	Malli	Koko	Mitta	Vas/Oik
79008	Body Armor Pro Term	Medium	16 cm	Bilat.
79008	Body Armor Pro Term	Large	19 cm	Bilat.



## SBI Motus Diabetes Walker ortoosi

SBI Motus Diabetes Walker ortoosi on tarkoitettu haavaumien ja diabetesjalan haavojen hoitamiseen jalkaterän ja jalkapohjan alueella. Ortoosissa on stabiili muovikehikko, joka suojaa tibiaa sekä irrotettava sisäosa, jota voidaan muotoilla kuumailmapuhaltimen avulla. Irrotettava täydellisesti rullaava keinupohja soveltuu hyvin jalkapohjan haavaumien hoitoon. Lisävarusteena on tilattavissa myös stabiili keinupohja, joka helpottaa akuutista krooniseen hoitovaiheeseen siirtymistä. Ortoosin kiinnitysnauhojen kohtaa voidaan siirtää ja ne voidaan varmistaa "irrotuksen estävän" järjestelmän avulla. Säädettävät 3x3 kiinnityspohjalliset ovat tarkoitettu kohdistettuun plantaarihaavaumien keventämiseen. Kiinnityspohjalliset koostuvat kolmesta eri kerroksesta ja kolmesta eri jäykkyydestä (jäykkä, medium ja pehmeä), joita voidaan yhdistellä keskenään ja sovittaa yksittäisiin haavaumiin sopiviksi. SBI 3x3 kevennyspohjalliset toimitetaan SBI Motus Diabetes Walker ortoosin mukana.



**Käyttöalueet:** Haavaumien ja diabetesjalan haavojen hoitamiseen jalkaterän ja jalkapohjan alueella. Charcot jalan stabilisoimiseksi. Leikkauksen jälkeinen kuntoutus.

**Muuta:** Saumatonta sukkaa tulee aina käyttää SBI-ortoosin alla. Sukan sisäpuoli on valmistettu pehmeästä froteemateriaalista ja se toimitetaan ortoosin mukana.

Tuotenro.	Malli	Koko	Vas/Oik	Kengän koko
79015	SBI Motus Diabetes Walker	Small	Bilat.	34 - 36
79015	SBI Motus Diabetes Walker	Medium	Bilat.	37 - 39
79015	SBI Motus Diabetes Walker	Large	Bilat.	40 - 42
79015	SBI Motus Diabetes Walker	X-Large	Bilat.	43 - 45
79015	SBI Motus Diabetes Walker	XX-Large	Bilat.	46 - 48



## SBI Frame Post-op Walker

Käyttövalmis, säädettävä Walker-ortoosi traumoihin. Kevyt ja erittäin mukavan tuntuinen toiminnalliseen kuntoutukseen. Stabiili muovikehikko, joka suojaa tibiaa sekä irrotettava sisäosa, jota voidaan muotoilla kuumailmapuhaltimen avulla. Kiinnitysnauhojen kohtaa voidaan siirtää. Irrotettava stabiili keinupohja ja SBI pohjallinen (79026) toimitetaan ortoosin mukana.

**Käyttöalueet:** Stabiilit jalka- ja/tai nilkkamurtumat. Vaikeat venähdykset. Postoperatiivinen kuntoutus.

**Muuta:** Saumatonta sukkaa tulee aina käyttää SBI-ortoosin alla. Sukan sisäpuoli on valmistettu pehmeästä froteemateriaalista ja se toimitetaan ortoosin mukana.

Tuotenro.	Malli	Koko	Vas/Oik	Kengän koko
79016	SBI Frame Post-op Walker	Small	Bilat.	34-36
79016	SBI Frame Post-op Walker	Medium	Bilat.	37-39
79016	SBI Frame Post-op Walker	Large	Bilat.	40-42
79016	SBI Frame Post-op Walker	X-Large	Bilat.	43-45
79016	SBI Frame Post-op Walker	XX-Large	Bilat.	46-48

## SBI Wheel Walker ortoosi avoimella kantaosalla

SBI Walker ortoosi, joka on kehitetty toiminnalliseen kantapään alueen kuntoutukseen sekä keventämään kantapään alueen haavaumia avoimen kantaosan avulla. Ortoosi on kevyt ja erittäin mukavan tuntuinen. Avoimen kantaosan ansiosta kantapään haavaumat hengittävät ja niiden kuntoa voidaan myös tarvittaessa tarkastaa. Säädettävä stabiili muovikehikko suojaa tibiaa ja sen sisäosaa voidaan muotoilla kuumailmapuhaltimella. Irrotettava täydellisesti rullaava keinupohja plantaaristen haavaumien hoitamiseen ja säädettävät 3x3 kevennyspohjalliset toimitetaan ortoosin mukana. Kiinnitysnauhujen kohtaa voidaan siirtää.



**Käyttöalueet:** Kantapään alueen vammojen hoito.

**Muuta:** Saumatonta sukkaa tulee aina käyttää SBI-ortoosin alla. Sukan sisäpuoli on valmistettu pehmeästä froteemateriaalista ja se toimitetaan ortoosin mukana.

Tuotenro.	Malli	Koko	Vas/Oik	Kengän koko
79017	SBI Wheel Walker ortoosi avoimella kantaosalla	Small	Bilat.	34-36
79017	SBI Wheel Walker ortoosi avoimella kantaosalla	Medium	Bilat.	37-39
79017	SBI Wheel Walker ortoosi avoimella kantaosalla	Large	Bilat.	40-42
79017	SBI Wheel Walker ortoosi avoimella kantaosalla	X-Large	Bilat.	43-45
79017	SBI Wheel Walker ortoosi avoimella kantaosalla	XX-Large	Bilat.	46-48



## SBI päällinen

SBI päällinen on vettähylyvä päällinen, joka suojaa ja pitää SBI Walkerin puhtaana. Se on suunniteltu käytettäväksi yhdessä SBI Motuksen, SBI Framen ja SBI Wheelen kanssa. Materiaali on semi-elastista ja tuotteen takaosassa on vetoketju. Kumipohja antaa kävellessä lisätukea. Päällinen on pestävä.

Tuotenro.	Malli	Koko	Vas/Oik
79029	SBI Päällinen	Small	Bilateraalinen
79029	SBI Päällinen	Medium	Bilateraalinen
79029	SBI Päällinen	Large	Bilateraalinen
79029	SBI Päällinen	X-Large	Bilateraalinen
79029	SBI Päällinen	XX-Large	Bilateraalinen



## SBI Walker kehikko suljetulla kantaosalla

Vaihdettava kehikko suljetulla kantaosalla. Sopii SBI Motus Diabetes Walker ortoosiin ja SBI Frame Post-op Walker ortoosiin.

Tuotenro.	Malli	Koko	Vas/Oik	Kengän koko
79018	SBI Walker kehikko suljetulla kantaosalla	Small	Bilat.	34 - 36
79018	SBI Walker kehikko suljetulla kantaosalla	Medium	Bilat.	37 - 39
79018	SBI Walker kehikko suljetulla kantaosalla	Large	Bilat.	40 - 42
79018	SBI Walker kehikko suljetulla kantaosalla	X-Large	Bilat.	43 - 45
79018	SBI Walker kehikko suljetulla kantaosalla	XX-Large	Bilat.	46 - 48



## SBI Walker kehikko avoimella kantaosalla

Vaihdeettava kehikko avoimella kantaosalla SBI Wheel Walker ortoosiin.

Tuotenro.	Malli	Koko	Vas/Oik	Kengän koko
79019	SBI Walker kehikko avoimella kantaosalla	Small	Bilat.	34 - 36
79019	SBI Walker kehikko avoimella kantaosalla	Medium	Bilat.	37 - 39
79019	SBI Walker kehikko avoimella kantaosalla	Large	Bilat.	40 - 42
79019	SBI Walker kehikko avoimella kantaosalla	X-Large	Bilat.	43 - 45
79019	SBI Walker kehikko avoimella kantaosalla	XX-Large	Bilat.	46 - 48



## Täydellinen sisäosasarja SBI Walker ortoosiin

Vaihdeettava täydellinen sisäosasarja SBI Walker ortooseihin tasaisesta muotoiltavasta EVA-materiaalista. Sisäosat ovat muotoiltu jalan muotoihin ja anatomiaan sopivaksi. Tibian suojaosassa on irrotettava vahvike.

Tuotenro.	Malli	Koko	Vas/Oik
79020	Täydellinen sisäosasarja SBI Walker ortoosiin	Small	Bilat.
79020	Täydellinen sisäosasarja SBI Walker ortoosiin	Medium	Bilat.
79020	Täydellinen sisäosasarja SBI Walker ortoosiin	Large	Bilat.
79020	Täydellinen sisäosasarja SBI Walker ortoosiin	X-Large	Bilat.
79020	Täydellinen sisäosasarja SBI Walker ortoosiin	XX-Large	Bilat.





## SBI Walkerin soljet ja nauhat

SBI Walker lisäosasarja, jossa 8 solkea ja 4 kiinnitysnauhaa.

Tuotenro.	Malli	Koko	Pakkaus
79021	SBI Walker soljet ja nauhat	Small/Medium	8 solkea, 4 nauhaa
79021	SBI Walker soljet ja nauhat	Large/X-Large/XX-Large	8 solkea, 4 nauhaa



## SBI stabiili keinupohja

SBI ortoosien keinupohjat voidaan nopeasti ja helposti kiinnittää sekä irrottaa ja vaihtaa ortoosiin. Stabiili keinupohja rullaa vähemmän kuin täydellisesti rullaava keinupohja. Sitä käytetään kun siirrytään akuutista krooniseen hoitovaiheeseen. Stabiilia keinupohjaa ei toimiteta ortoosin mukana vaan se on tilattava erikseen.

**Muuta:** HUOM! Älä käytä SBI ortoosia koskaan ilman keinupohjaa. Lue SBI ortoosin käyttöohjeet koskien keinupohjan vaihtamista.

Tuotenro.	Malli	Väri	Koko	Vas/Oik
79022	SBI stabiili keinupohja	Harmaa	Small	Bilat.
79022	SBI stabiili keinupohja	Harmaa	Medium	Bilat.
79022	SBI stabiili keinupohja	Harmaa	Large	Bilat.
79022	SBI stabiili keinupohja	Harmaa	X-Large	Bilat.
79022	SBI stabiili keinupohja	Harmaa	XX-Large	Bilat.

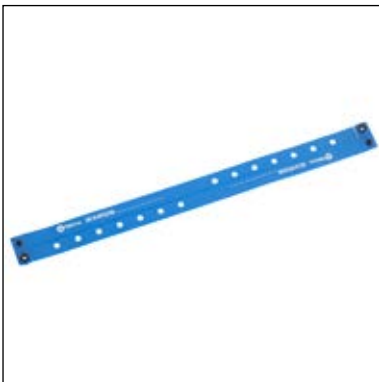

## Lukitusnauha SBI Walker ortoosiin

Lukitusnauha, jonka avulla ortoosi varmistetaan "irrotuksen estäväksi" järjestelmäksi.

Tuotenro.	Malli	Koko	Pakkaus
79028	Lukitusnauha SBI Walker ortoosiin	Yksi koko	2

## SBI täydellisesti rullaava keinupohja

SBI ortoosien keinupohjat voidaan nopeasti ja helposti kiinnittää sekä irrottaa ja vaihtaa ortoosiin. SBI täydellisesti rullaava keinupohja toimitetaan ortoosin mukana. Se on tarkoitettu käytettäväksi plantaaristen haavaumien akuutin hoitovaiheen aikana. SBI täydellisesti rullaava keinupohja on rullaavampi kuin stabiili keinupohja.

**Muuta:** HUOM! Älä käytä SBI ortoosia koskaan ilman keinupohjaa. Lue SBI ortoosin käyttöohjeet koskien keinupohjan vaihtamista.

Tuotenro.	Malli	Väri	Koko	Vas/Oik
79023	SBI täydellisesti rullaava keinupohja	Musta	Small	Bilat.
79023	SBI täydellisesti rullaava keinupohja	Musta	Medium	Bilat.
79023	SBI täydellisesti rullaava keinupohja	Musta	Large	Bilat.
79023	SBI täydellisesti rullaava keinupohja	Musta	X-Large	Bilat.
79023	SBI täydellisesti rullaava keinupohja	Musta	XX-Large	Bilat.



## SBI 3x3 kevennyspohjallissarja

Koottava SBI 3x3 kevennyspohjallissarja on suunniteltu keventämään jalkapohjaan kohdistuvaa painetta sekä hoitamaan jalkaterän, päkiän ja kantapään alueen haavaumia. Sarja koostuu yhdeksästä osasta, jotka voidaan koota yhteen ja muodostaa kolme eri plantaaripohjallista. Pohjallisissa on eri kolme eri jäykkyyttä (punainen=pehmeä 20 Sh, beige=medium 25 Sh ja sininen=jäykkä 40 Sh). Osien eri jäykkyyksiä voidaan yhdistää vaaka- ja pystysuunnittain. Jalkapohjaan kohdistuvaa painetta voidaan helposti keventää yhdistelemällä eri osia. Pohjallissarja on tarkoitettu käytettäväksi SBI Motus (sarja sis. ortoosiin), SBI Wheel (sarja sis. ortoosiin) ja SBI Frame (sarja tilattava erikseen) ortoosien kanssa.

**Muuta:** HUOM! Ainoastaan ammattitaitoinen henkilö voi sovittaa SBI 3x3 kevennyspohjallissarjan potilaalle. Älä koskaan käytä pohjallisia tavallisten kenkien tai muiden ortopedisten jalkineiden kanssa. Sarjaa tulee aina käyttää kokonaisuudessaan osat SBI ortoosin sisällä toisiinsa hyvin liitettyinä. Noudata SBI käyttöohjeita toimintatapoja koskien.

Tuotenro.	Malli	Koko	Vas/Oik
79024	SBI 3x3 kevennyspohjallissarja	Small	Bilat.
79024	SBI 3x3 kevennyspohjallissarja	Medium	Bilat.
79024	SBI 3x3 kevennyspohjallissarja	Large	Bilat.
79024	SBI 3x3 kevennyspohjallissarja	X-Large	Bilat.
79024	SBI 3x3 kevennyspohjallissarja	XX-Large	Bilat.





## SBI pohjallinen amputoidulle jalalle

SBI pohjallinen amputoidulle jalalle on suunniteltu käytettäväksi postoperatiivisesti varpaan/varpaiden amputaation tai transmetatarsaalisen amputaation jälkeen. Pohjallinen on tarkoitettu käytettäväksi SBI Motus, SBI Wheel ja SBI Frame ortoosien kanssa. Pohjallinen tulee tilata erikseen.

**Muuta:** SBI pohjallisen amputoidulle jalalle saa määrätä käytettäväksi vain terveydenhoidon ammattilainen. Älä koskaan käytä pohjallista tavallisten kenkien tai muiden ortopedisten jalkineiden kanssa. Noudata SBI käyttöohjeita toimintatapoja koskien.

Tuotenro.	Malli	Koko
79025	SBI pohjallinen amputoidulle jalalle	Small
79025	SBI pohjallinen amputoidulle jalalle	Medium
79025	SBI pohjallinen amputoidulle jalalle	Large
79025	SBI pohjallinen amputoidulle jalalle	X-Large
79025	SBI pohjallinen amputoidulle jalalle	XX-Large



## SBI pohjallinen

Vahva yksikerroksinen pohjallinen, joka toimitetaan SBI Frame Post-Op Walker ortoosin mukana, mutta se voidaan myös tilata erikseen.

Tuotenro.	Malli	Koko	Vas/Oik
79026	SBI pohjallinen	Small	Bilat.
79026	SBI pohjallinen	Medium	Bilat.
79026	SBI pohjallinen	Large	Bilat.
79026	SBI pohjallinen	X-Large	Bilat.
79026	SBI pohjallinen	XX-Large	Bilat.



## SBI Saumaton sukka

Saumaton sukka, jota käytetään SBI ortoosin alla. Sukan sisäpuoli on valmistettu pehmeästä froteemateriaalista ja se toimitetaan kaikkien SBI-ortoosien mukana.

Tuotenro.	Malli	Väri	Koko	Vas/Oik
79027	SBI Saumaton sukka	Sininen	Yksi koko	Bilat.



Polvituet



**Mitta 1:** Ympärysmitta (15 cm patellan keskikohdan alapuolelta)

**Mitta 2:** Polven ympärysmitta (15 cm patellan keskikohdasta)

**Mitta 3:** Ympärysmitta (15 cm patellan keskikohdan yläpuolelta)

## CROSS™ semi-rigidi polviortoosi

CROSS™ on semi-rigidi polviortoosi, joka on tarkoitettu polven yliojennuksen ehkäisyyn. CROSS on kehitetty yhteensopivaksi ALLARD AFO:n kanssa (Nilkka-Jalka-ortoosi/Riippunilkka). Tuotteessa ei ole nauhoja tai solkia, jotka tarttuisivat komposiittimateriaalista oleviin sivukiskoihin. Takana ristikkäin olevat nauhat estävät yliojennusta.

Ainutlaatuinen rakenne mahdollistaa pukemisen ja riisumisen yhdellä kädellä. Ortoosissa on hyvin pehmeä sisäpuoli ilman hankaavia saumoja. Sileä vuori auttaa ortoosia liukumaan helposti ihoa vasten tuki on tämän vuoksi helppo vetää jalkaan. Liukumisen estämiseksi on ortoosissa strategisesti asetetut silikoninauhut sisäpuolella. Ainutlaatuinen vahvistus CROSSin yläreunassa pitää ortoosin suun ryhdikkäänä, mikä on edellytys ortoosin pukemiseksi yhdellä kädellä. Veto-koukku auttaa henkilöitä, joilla on tasapainon ja ylettämisen kanssa ongelmia. Sen avulla voi ohjata ortoosin pujottamista jalkaan ja vetää sitä ylös säärtä pitkin.

CROSS™-ortoosissa on flexio- ja extensiokulman säädön mahdollistavat erilliset nivelrajoittimet, jotka sisältyvät tuotteeseen. ROM-nivelen liikelaajuus on fleksiossa 45, 60, 75 ja 90 astetta ja ekstensiossa 0, 10, 20, 30 ja 40 astetta. Ortoosi toimitetaan 10°:een fleksioon asetettuna.

**Käyttöalueet:** CROSS™ on tarkoitettu tukemaan polviniveltä, jossa on lievä tai keskivaikea yliojennusongelma neuromuskulaaristen sairauksien tai muiden vammojen seurauksena. Ortoosia voidaan käyttää yhdessä Allard AFOjen kanssa kun yliojennus polvinivelessä esiintyy yhdessä riippunilkan kanssa.

**Muuta:** CROSS™ on pestävissä 40°:ssa. Tuotteen mukana tulee lisäksi selkeä graafinen ohjeistus, kuinka ortoosi yksinkertaisesti puetaan ja riisutaan.

Tuotenro.	Malli	Koko	Mitta 1	Mitta 2	Mitta 3
28715	CROSS™ polviortoosi	Small	32-37 cm	32-37 cm	39-44 cm
28715	CROSS™ polviortoosi	Medium	36-41 cm	36-41 cm	43-48 cm
28715	CROSS™ polviortoosi	Large	40-45 cm	40-45 cm	47-52 cm
28715	CROSS™ polviortoosi	X-Large	44-49 cm	44-49 cm	51-57 cm
28716	CROSS™ Vetokoukku	Yksi koko			
35710	Fleks/ekst. stopperi				

## SELECTION® Patella-polvituki

SELECTION® Patella-polvituki on tarkoitettu patellaan kohdistuvien ongelmien hoitoon. Hevosenkengän muotoinen pelotti voidaan helposti asettaa sille puolen patellaa mihin tukea tarvitaan. Pelotissa on joustavat vetonauhat, jotka kiinnitetään tuen etuosan velourmateriaaliin. Kaksiosainen kiinnitys reiden ja pohkeen kohdalla helpottaa ortoosin säätämistä sopivaksi. Polvitaipessa oleva materiaali on joustavaa ja mukavantuntuista.

**Käyttöalueet:** Luksoitunut patella, patellofemoraaliset kiputilat, Osgood-Schlatterin tauti, Jumpers Knee, polven kiputilat.

**Muuta:** Kehotetaan tarkkailemaan mahdollista voimakasta turvotusta ja/tai verenkiertöhäiriöitä.

Tuotenro.	Väri	Koko	Mitta 1	Mitta 2	Mitta 3	Vas/Oik
35704	Musta	X-Small	28-31 cm	30-33 cm	34-39 cm	Bilat.
35704	Musta	Small	31-34 cm	33-36 cm	39-43 cm	Bilat.
35704	Musta	Medium	34-37 cm	36-39 cm	43-47 cm	Bilat.
35704	Musta	Large	37-40 cm	39-42 cm	47-51 cm	Bilat.
35704	Musta	X-Large	40-43 cm	42-46 cm	51-56 cm	Bilat.



**Mitta1:** Ympärysmitta (15 cm patellan keskikohdan alapuolelta)

**Mitta 2:** Polven ympärys patellan keskikohdasta

**Mitta 3:** Ympärysmitta (15 cm patellan keskikohdan yläpuolelta)

## SELECTION® Minor-polvituki

SELECTION® Minor-polvituki on tarkoitettu käytettäväksi lievissä polven kiputiloissa. Minor antaa kevyen kompression sekä lämmittää. Sivuilla olevat stabiloivat jouset antavat mukavantuntuisen ja kevyen tuen. Tuki on pujotettava sukamalli, joka antaa puristuksenomaisen tuen edistäen proprioseptiikkaa. Ortoosissa on anatomisesti muotoiltu patella-aukko optimaalisen istuvuuden saavuttamiseksi. Reiden kohdalla oleva kiinnitys on helppo säätää sopivaksi. Polvitaipessa oleva materiaali on joustavaa ja mukavantuntuista.

**Käyttöalueet:** Rasituksesta johtuva polvikipu, lievät ligamenttivammat, yllirasittunut polvi.

**Kontraindikaatiot:** Vaikeat polvivammat kuten ACL/PCL-repeämät. Kehotetaan tarkkailemaan mahdollista voimakasta turvotusta ja/tai verenkiertöhäiriöitä.

Tuotenro.	Väri	Koko	Mitta 1	Mitta 2	Mitta 3	Vas/Oik
35700	Musta	X-Small	28-31 cm	30-33 cm	34-39 cm	Bilat.
35700	Musta	Small	31-34 cm	33-36 cm	39-43 cm	Bilat.
35700	Musta	Medium	34-37 cm	36-39 cm	43-47 cm	Bilat.
35700	Musta	Large	37-40 cm	39-42 cm	47-51 cm	Bilat.
35700	Musta	X-Large	40-43 cm	42-46 cm	51-56 cm	Bilat.
35700	Musta	XX-Large	43-47 cm	46-50 cm	56-60 cm	Bilat.



**Mitta1:** Ympärysmitta (15 cm patellan keskikohdan alapuolelta)

**Mitta 2:** Polven ympärys patellan keskikohdasta

**Mitta 3:** Ympärysmitta (15 cm patellan keskikohdan yläpuolelta)



**Mitta 1:** Ympärysmitta (15 cm patellan keskikohdan alapuolelta)

**Mitta 2:** Polven ympärysmitta patellan keskikohdasta

**Mitta 3:** Ympärysmitta (15 cm patellan keskikohdan yläpuolelta)

## SELECTION® Minor Wrap-polvituki

SELECTION® Minor Wrap-polvituki on tarkoitettu käytettäväksi lievissä polven kiputiloissa. Minor Wrap antaa kevyen kompression sekä lämmittää. Sivulla olevat stabiloivat jouset antavat mukavantuntuisen ja kevyen tuen. Avattava malli on helppo pukea ja riisua. Ortoosissa on anatomisesti muotoiltu patella-aukko optimaalisen istuvuuden saavuttamiseksi. Kaksiosainen kiinnitys reiden ja pohkeen kohdalla helpottaa ortoosin säätämistä sopivaksi. Polvitaipessa oleva materiaali on joustavaa ja mukavantuntuista.

**Käyttöalueet:** Rasituksesta johtuva polvikipu, lievät nivelvammat, yllirasittunut polvi.

**Kontraindikaatiot:** Vaikeat polvivammat kuten ACL/PCL-repeämät. Kehotetaan tarkkailemaan mahdollista voimakasta turvotusta ja/tai verenkiertöhäiriöitä.

**Muuta:** Tuote on saatavana kahdella eri reiden leveydellä. Katso tuotetietoa taulukosta.

Tuotenro.	Väri	Koko	Mitta 1	Mitta 2	Mitta 3	Vas/Oik
35701	Musta	X-Small	25-28 cm	27-30 cm	31-36 cm	Bilat.
35701	Musta	Small	28-31 cm	30-33 cm	36-40 cm	Bilat.
35701	Musta	Small Plus	28-31 cm	30-33 cm	40-44 cm	Bilat.
35701	Musta	Medium	31-34 cm	33-36 cm	40-44 cm	Bilat.
35701	Musta	Medium Plus	31-34 cm	33-36 cm	44-48 cm	Bilat.
35701	Musta	Large	34-37 cm	36-39 cm	44-48 cm	Bilat.
35701	Musta	Large Plus	34-37 cm	36-39 cm	48-53 cm	Bilat.
35701	Musta	X-Large	37-40 cm	39-43 cm	48-53 cm	Bilat.
35701	Musta	X-Large Plus	37-40 cm	39-43 cm	53-60 cm	Bilat.
35701	Musta	XX-Large	40-46 cm	43-50 cm	53-60 cm	Bilat.
35701	Musta	XX-Large Plus	40-46 cm	43-50 cm	60-67 cm	Bilat.



## SELECTION® Optima-polvituki

SELECTION® Optima-polvituki on tarkoitettu käytettäväksi polvinivelen erilaisissa kiputiloissa. Ortoosin monitoiminnallisuus helpottaa tuotteen sovittamista. Optima toimitetaan nivelellisillä kiskoilla varustettuna. Takana oleva hyperekstensoristikko voidaan helposti kiinnittää ja irrottaa. Lisänauha edessä ehkäisee tibian siirtymistä eteenpäin ACL-vamman seurauksena. Tuki on pujotettava sukkamalli, joka antaa puristuksenomaisen tuen edistäen proprioseptista vaikutusta. Ortoosissa on anatomisesti muotoiltu patella-aukko optimaalisen istuvuuden saavuttamiseksi. Polvitaipessa oleva materiaali on joustavaa ja mukavantuntuista. Optiman ylä- ja alaosassa olevat kiinnitysnauhat ovat joustamattomat antaen tuelle lisää stabiiliteettia.

**Käyttöalueet:** Lievä hyperekstensio polvinivelessä, lievä/kohtalainen M-L instabiiliteetti, alkava artroosi, Patellofemoraaliset kiputilat, Reuma, venähdyksestä aiheutuneet nivelsidevammat, (MCL, LCL) ja ACL-vammat.

**Kontraindikaatiot:** Kontaktiurheilulajit tai muut aktiviteetit missä polviniveleen kohdistuu voimakasta rasitusta tai missä on suuri riski ACL/PCL vammoille. Kehotetaan tarkkailemaan mahdollista voimakasta turvotusta ja/tai verenkiertohäiriöitä.

**Muuta:** Liikerata ROM nivelessä. Fleksio: 45, 60, 75, 90 astetta. Ekstensio: 0, 10, 20, 30, 40 astetta.

Tuotenro.	Väri	Koko	Mitta 1	Mitta 2	Mitta 3	Vas/Oik
35702	Musta	X-Small	28-31 cm	30-33 cm	34-39 cm	Bilat.
35702	Musta	Small	31-34 cm	33-36 cm	39-43 cm	Bilat.
35702	Musta	Medium	34-37 cm	36-39 cm	43-47 cm	Bilat.
35702	Musta	Large	37-40 cm	39-42 cm	47-51 cm	Bilat.
35702	Musta	X-Large	40-43 cm	42-46 cm	51-56 cm	Bilat.
35702	Musta	XX-Large	43-47 cm	46-50 cm	56-60 cm	Bilat.



**Mitta 1:** Ympärysmitta (15 cm patellan keskikohdan alapuolelta)

**Mitta 2:** Polven ympärysmitta patellan keskikohdasta

**Mitta 3:** Ympärysmitta (15 cm patellan keskikohdan yläpuolelta)



**Mitta 1:** Ympärysmitta (15 cm patellan keskikohdan alapuolelta)

**Mitta 2:** Polven ympärysmitta patellan keskikohdasta

**Mitta 3:** Ympärysmitta (15 cm patellan keskikohdan yläpuolelta)

## SELECTION® Optima Wrap-polvituki

SELECTION® Optima Wrap-polvituki on tarkoitettu käytettäväksi polvinivelen eri kiputiloissa. Ortoosin monitoiminnallisuus helpottaa tuotteen sovittamista. Optima toimitetaan nivelellisillä kiskoilla varustettuna. Takana oleva hyperekstensoristikko voidaan helposti kiinnittää ja irrottaa. Lisänauha ehkäisee tibian siirtymistä eteenpäin ACL-vamman seurauksena. Ortoosissa on anatomisesti muotoiltu patella-aukko optimaalisen istuvuuden saavuttamiseksi. Kaksiosainen kiinnitys reiden ja pohkeen ympärillä helpottaa ortoosin säätämistä sopivaksi. Polvitaiteessa oleva materiaali on joustavaa ja mukavantuntuista. Optiman ylä- ja alaosassa olevat kiinnitysnauhat ovat joustamattomat antaen tuelle lisää stabiiliteettia.

**Käyttöalueet:** Lievä hyperekstensio polvinivelessä, lievä/kohtalainen M-L instabiiliteetti, alkava artroosi, Patellofemoraaliset kiputilat, Reuma, nyrjähdyksestä aiheutuneet nivelsidevammat (MCL, LCL) ja ACL-vammat.

**Kontraindikaatiot:** Kontaktiurheilulajit tai muut aktiviteetit missä polviniveleen kohdistuu voimakasta räsitusta tai missä on suuri riski ACL/PCL vammoille. Kehotetaan tarkkailemaan mahdollista voimakasta turvotusta ja/tai verenkiertohäiriöitä.

**Muuta:** Liikerata ROM nivelessä. Fleksio: 45, 60, 75, 90 astetta. Ekstensio: 0, 10, 20, 30, 40 astetta. Tuote on saatavana kahdella eri reiden leveydellä. Katso tuotetietoa taulukosta.

Tuotenro.	Väri	Koko	Mitta 1	Mitta 2	Mitta 3	Vas/Oik
35703	Musta	X-Small	25-28 cm	27-30 cm	31-36 cm	Bilat.
35703	Musta	Small	28-31 cm	30-33 cm	36-40 cm	Bilat.
35703	Musta	Small Plus	28-31 cm	30-33 cm	40-44 cm	Bilat.
35703	Musta	Medium	31-34 cm	33-36 cm	40-44 cm	Bilat.
35703	Musta	Medium Plus	31-34 cm	33-36 cm	44-48 cm	Bilat.
35703	Musta	Large	34-37 cm	36-39 cm	44-48 cm	Bilat.
35703	Musta	Large Plus	34-37 cm	36-39 cm	48-53 cm	Bilat.
35703	Musta	X-Large	37-40 cm	39-43 cm	48-53 cm	Bilat.
35703	Musta	X-Large Plus	37-40 cm	39-43 cm	53-60 cm	Bilat.
35703	Musta	XX-Large	40-46 cm	43-50 cm	53-60 cm	Bilat.
35703	Musta	XX-Large Plus	40-46 cm	43-50 cm	60-67 cm	Bilat.

## Active X™ Sleeve

Tämä pujotettava tuki on tarkoitettu käytettäväksi lievemmissä polven kiputiloissa. Tuen materiaali komprimoi ja lämmittää. Patellan aukko-osa on anatomisesti muotoiltu parhaan istuvuuden saavuttamiseksi sekä pehmustettu, mikä lisää patellan stabiiliteettiä. Tuessa on tarranauhasäätö reiden etupuolella ja pohkeen kohdalla sekä kaksi spiraalikiskoa molemmilla puolilla.

**Käyttöalueet:** Rasituksesta johtuva polvikipu, lievemät nivelvammat, ylirasitus, lievä polvinivelen instabiiliteetti.

**Kontraindikaatiot:** Vaikeat polvivammat, kuten ACL/PCL-repeämät, vaikeat MCL/LCL vammat. Kehotetaan tarkkailemaan mahdollista voimakasta turvotusta ja/tai verenkiertohäiriöitä.

**Muuta:** Ortoosin pituus on 32 cm.

Tuotenro.	Malli	Koko	Mitta 1	Mitta 2	Mitta 3
28056	Musta	X-Small	28 - 33 cm	28 - 33 cm	35 - 40 cm
28056	Musta	Small	32 - 37 cm	32 - 37 cm	39 - 44 cm
28056	Musta	Medium	36 - 41 cm	36 - 41 cm	43 - 48 cm
28056	Musta	Large	40 - 45 cm	40 - 45 cm	47 - 52 cm
28056	Musta	X-Large	44 - 49 cm	44 - 49 cm	51 - 57 cm
28056	Musta	XX-Large	48 - 54 cm	48 - 54 cm	56 - 62 cm
28056	Musta	XXX-Large	53 - 60 cm	53 - 60 cm	61 - 68 cm



**Mitta 1:** Ympärysmitta (15 cm patellan keskikohdan alapuolelta)

**Mitta 2:** Polven ympärysmitta patellan keskikohdasta

**Mitta 3:** Ympärysmitta (15 cm patellan keskikohdan yläpuolelta)



**Mitta 1:** Ympärysmitta (15 cm patellan keskikohdan alapuolelta)

**Mitta 2:** Polven ympärysmitta patellan keskikohdasta

**Mitta 3:** Ympärysmitta (15 cm patellan keskikohdan yläpuolelta)

## Active X™ Sleeve PLUS

Tämä pujotettava tuki on tarkoitettu käytettäväksi lievemmissä polven kiputiloissa. Tuen materiaali komprimoi ja lämmittää. Patellan aukko-osa on anatomisesti muotoiltu parhaan istuvuuden saavuttamiseksi sekä pehmustettu, mikä lisää patellan stabiiliteettiä. Tuessa on tarranauhasäättöreiden etupuolella ja pohkeen kohdalla. Active X Sleeve PLUS:ssa on kaksi spiraalikiskoa molemmilla puolilla sekä kaksi lisätukea antavaa nauhaa. PLUS-malli on hieman stabiloivampi kuin Active X Sleeve. Muutoin tuet ovat samanlaiset malliltaan ja toiminnallisuudeltaan.

**Käyttöalueet:** Rasituksesta johtuva polvikipu, lievät nivelsidevammat, ylirasitus, lievä polven instabiiliteetti.

**Kontraindikaatiot:** Vaikeat polvivammat kuten ACL/PCL-repeämät, vaikeat MCL/LCL-vammat. Kehotetaan tarkkailemaan mahdollista voimakasta turvotusta ja/tai verenkiertohäiriöitä.

**Muuta:** Ortoosin pituus on 32 cm.

Tuotenro.	Malli	Koko	Mitta 1	Mitta 2	Mitta 3
28057	Active X Sleeve Plus	X-Small	28 - 33 cm	28 - 33 cm	35 - 40 cm
28057	Active X Sleeve Plus	Small	32 - 37 cm	32 - 37 cm	39 - 44 cm
28057	Active X Sleeve Plus	Medium	36 - 41 cm	36 - 41 cm	43 - 48 cm
28057	Active X Sleeve Plus	Large	40 - 45 cm	40 - 45 cm	47 - 52 cm
28057	Active X Sleeve Plus	X-Large	44 - 49 cm	44 - 49 cm	51 - 57 cm
28057	Active X Sleeve Plus	XX-Large	48 - 54 cm	48 - 54 cm	56 - 62 cm
28057	Active X Sleeve Plus	XXX-Large	53 - 60 cm	53 - 60 cm	61 - 68 cm

## Active X™ Double Axis

Polviortoosi, joka on tarkoitettu erilaisiin polven kiputiloihin, kuten lievää kohtalaiseen sivuttaisinstabiliteettiin. Tuessa on kaksoisnivelelliset kiskot ja se on säädetty 10° fleksioon. Materiaali lämmittää sekä puristaa kevyesti. Siinä on irrotettavat kaarevat nauhat, joissa on D-lenkit (yksi nauha ylhäällä ja yksi alhaalla). Tukea on saatavana sekä sukka- että avattavana mallina. Sukkamallissa on patellan ympärillä pehmuste lisätuen antamiseksi.

**Käyttöalueet:** Lievät/kohtalaiset MCL/LCL-instabiliteetit. Lievät mediaaliset tai lateraaliset nivelkierukan vauriot.

**Kontraindikaatiot:** MCL/LCL repeämät. ACL/PCL vammat. Kehoitetaan varovaisuuteen jos jaloissa turvotusta tai verenkiertohäiriötä.

**Muuta:** Ortoosin pituus on 32 cm.

Tuotenro.	Malli	Väri	Koko	Mitta 1	Mitta 2	Mitta 3
28058	Sukkamalli	Musta	X-Small	28 - 33 cm	28 - 33 cm	35 - 40 cm
28058	Sukkamalli	Musta	Small	32 - 37 cm	32 - 37 cm	39 - 44 cm
28058	Sukkamalli	Musta	Medium	36 - 41 cm	36 - 41 cm	43 - 48 cm
28058	Sukkamalli	Musta	Large	40 - 45 cm	40 - 45 cm	47 - 52 cm
28058	Sukkamalli	Musta	X-Large	44 - 49 cm	44 - 49 cm	51 - 57 cm
28058	Sukkamalli	Musta	XX-Large	48 - 54 cm	48 - 54 cm	56 - 62 cm
28058	Sukkamalli	Musta	XXX-Large	53 - 60 cm	53 - 60 cm	61 - 68 cm
28059	Avattava malli	Musta	Small	32 - 38 cm	32 - 38 cm	39 - 46 cm
28059	Avattava malli	Musta	Medium	36 - 42 cm	36 - 42 cm	43 - 51 cm
28059	Avattava malli	Musta	Large	40 - 46 cm	40 - 46 cm	47 - 55 cm
28059	Avattava malli	Musta	X-Large	44 - 50 cm	44 - 50 cm	51 - 60 cm
28059	Avattava malli	Musta	XX-Large	48 - 55 cm	48 - 55 cm	56 - 65 cm
28059	Avattava malli	Musta	XXX-Large	54 - 61 cm	54 - 61 cm	61 - 71 cm



**Mitta 1:** Ympärysmitta (15 cm patellan keskikohdan alapuolelta)

**Mitta 2:** Polven ympäryys patellan keskikohdasta

**Mitta 3:** Ympärysmitta (15 cm patellan keskikohdan yläpuolelta)



## Active X™ Short

Polviortoosi, joka on tarkoitettu erilaisiin polven kiputiloihin, kuten lievistä kohtalaiseen sivuttaisinstabiliteettiin. Tuessa on fleksioon/ekstensioon säädettävät sivukiskot. Materiaali lämmittää sekä antaa kevyen puristavan tunteen. Tukea on saatavana sekä sukka- että avattavana mallina. Siinä on irrotettavat kaarevat nauhat, joissa on D-lenkit (yksi nauha ylhäällä ja yksi alhaalla). Tuessa on esiasennettuna 10° fleksiosuunnan rajoitinpala ylijoukkun ehkäisemiseksi. Tuen mukana toimitetaan ekstension/fleksion rajoitinsetti.

**Käyttöalueet:** Lievät/kohtalaiset MCL/LCL-instabiliteetit. Lievät mediaaliset tai lateraaliset nivelkierukan vauriot.

**Kontraindikaatiot:** MCL/LCL repeämät. ACL/PCL vammat. Kehoitetaan varovaisuuteen jos jaloissa turvotusta tai verenkiertohäiriötä.

**Mitta 1:** Ympärysmitta (15 cm patellan keskikohdan alapuolelta)

**Mitta 2:** Polven ympärysmitta patellan keskikohdasta

**Mitta 3:** Ympärysmitta (15 cm patellan keskikohdan yläpuolelta)

**Muuta:** Ortoosin pituus on 32 cm.

Tuotenro.	Malli	Väri	Koko	Mitta 1	Mitta 2	Mitta 3
28050	Sukkamalli	Musta	X-Small	28 - 33 cm	28 - 33 cm	35 - 40 cm
28050	Sukkamalli	Musta	Small	32 - 37 cm	32 - 37 cm	39 - 44 cm
28050	Sukkamalli	Musta	Medium	36 - 41 cm	36 - 41 cm	43 - 48 cm
28050	Sukkamalli	Musta	Large	40 - 45 cm	40 - 45 cm	47 - 52 cm
28050	Sukkamalli	Musta	X-Large	44 - 49 cm	44 - 49 cm	51 - 57 cm
28050	Sukkamalli	Musta	XX-Large	48 - 54 cm	48 - 54 cm	56 - 62 cm
28050	Sukkamalli	Musta	XXX-Large	53 - 60 cm	53 - 60 cm	61 - 68 cm
28051	Avattava malli	Musta	X-Small	28 - 33 cm	28 - 33 cm	35 - 40 cm
28051	Avattava malli	Musta	Small	32 - 38 cm	32 - 38 cm	39 - 46 cm
28051	Avattava malli	Musta	Medium	36 - 42 cm	36 - 42 cm	43 - 51 cm
28051	Avattava malli	Musta	Large	40 - 46 cm	40 - 46 cm	47 - 55 cm
28051	Avattava malli	Musta	X-Large	44 - 50 cm	44 - 50 cm	51 - 60 cm
28051	Avattava malli	Musta	XX-Large	48 - 55 cm	48 - 55 cm	56 - 65 cm
28051	Avattava malli	Musta	XXX-Large	54 - 61 cm	54 - 61 cm	61 - 71 cm
35710	Fleks/ekst. stopperi					

## Active X™ Long

Pitkä polviortoosi, joka on tarkoitettu erilaisiin polven kiputiloihin, kuten lievästä kohtalaiseen sivuttaisinstabiliteettiin. Tuessa on fleksioon/ekstensioon säädettävät sivukiskot. Materiaali lämmittelee sekä antaa kevyen puristavan tunteen. Tukea on saatavana sekä sukka- että avattavana mallina. Siinä on irrotettavat kaarevat nauhat, joissa on D-lenkit (kaksi ylhäällä ja kaksi alhaalla). Tuessa on esiasennettuna 10° fleksiosuunnan rajoitinpala ylijoukkusen ehkäisemiseksi. Tuen mukana toimitetaan ekstension/fleksion rajoitinsetti.

**Käyttöalueet:** MCL/LCL-instabiliteetit. Lievät mediaaliset tai lateraaliset nivelkierukan vauriot. Lievä gonartroosi. Bursiitti. Nivelkiput.

**Kontraindikaatiot:** Vaikeat polvivammat kuten ACL/PCL repeämät. Kehoitetaan varovaisuuteen jos jaloissa turvotusta tai verenkiertohäiriötä.

**Muuta:** Ortoosin pituus on 40 cm.

Tuotenro.	Malli	Väri	Koko	Mitta 1	Mitta 2	Mitta 3
28052	Sukkamalli	Musta	X-Small	28 - 33 cm	28 - 33 cm	35 - 40 cm
28052	Sukkamalli	Musta	Small	32 - 37 cm	32 - 37 cm	39 - 44 cm
28052	Sukkamalli	Musta	Medium	36 - 41 cm	36 - 41 cm	43 - 48 cm
28052	Sukkamalli	Musta	Large	40 - 45 cm	40 - 45 cm	47 - 52 cm
28052	Sukkamalli	Musta	X-Large	44 - 49 cm	44 - 49 cm	51 - 57 cm
28052	Sukkamalli	Musta	XX-Large	48 - 54 cm	48 - 54 cm	56 - 62 cm
28052	Sukkamalli	Musta	XXX-Large	53 - 60 cm	53 - 60 cm	61 - 68 cm
28053	Avattava malli	Musta	Small	32 - 38 cm	32 - 38 cm	39 - 46 cm
28053	Avattava malli	Musta	Medium	36 - 42 cm	36 - 42 cm	43 - 51 cm
28053	Avattava malli	Musta	Large	40 - 46 cm	40 - 46 cm	47 - 55 cm
28053	Avattava malli	Musta	X-Large	44 - 50 cm	44 - 50 cm	51 - 60 cm
28053	Avattava malli	Musta	XX-Large	48 - 55 cm	48 - 55 cm	56 - 65 cm
28053	Avattava malli	Musta	XXX-Large	54 - 61 cm	54 - 61 cm	61 - 71 cm
35710	Fleks/ekst. stopperi					



**Mitta 1:** Ympärysmitta (15 cm patellan keskikohdan alapuolelta)

**Mitta 2:** Polven ympärysmitta patellan keskikohdasta

**Mitta 3:** Ympärysmitta (15 cm patellan keskikohdan yläpuolelta)



**Mitta:** Polven ympärys patellan keskikohdasta.

## Active X™ Patella

Tämä avettava malli on tarkoitettu patellan stabiloimiseen kun riskinä on patellan lateraalinen luksaatio. Tuessa on sisäänrakennettu erityisvalmistettu pelotti, joka rakenteensa ansiosta asettuu tukevasti patellan sivulle "tarrautuen" siihen ja pitää patellan paikoillaan. Irrotettava puolikuunmuotoinen muovilasta antaa lisätukea. Tuki on valmistettu innovatiivisesta ilmastavasta ActiveX-materiaalista, joka on joustavaa ja mukavan tuntuista.

**Käyttöalueet:** Patellofemoraaliset kiputilat (PFPS), luksoituneen patellan ja subluksoituneen patellan asentohoito.

Tuoteno.	Väri	Koko	Mitta	Vas/Oik
28055	Musta	XX-Small	24-29 cm	Bilat.
28055	Musta	X-Small	28-33 cm	Bilat.
28055	Musta	Small	32-37 cm	Bilat.
28055	Musta	Medium	36-41 cm	Bilat.
28055	Musta	Large	40-45 cm	Bilat.



**Mitta:** Polven ympärysmitta.

## Airtex patellatuki

Airtex-patellatuki soveltuu parhaiten akuuttien vammojen jälkeiseen tuentaan. Tuessa on anatomisesti muotoiltu silikonityyny, joka lievittää patellan alueelle kohdistuvaa painetta. PVC- materiaalista valmistettu sisävahvike lisää polven vakautta.

Airtex-mallisto on suunniteltu uudella ihoystävällisellä valmistustavalla. Patellatuki ei sisällä saumoja, joka mahdollistaa entistä mukavamman käyttäjäkokemuksen. Airtex-tuotteet ovat kevyitä ja ne ovat valmistettu hengittävästä kangasmateriaalista. Tämä varmistaa patellatuen erinomaisen hengittävyuden ja raikkaan tunteen ihon pinnalla.

**Käyttöalueet:** Osgood-Schlatterin tauti, patellan kondromalasia, patellajänteen jännetuppitulehdus, urheilutoiminta, johon liittyy polven pakotettu ojennus.

Tuoteno.	Väri	Koko	Mitta	Vas/Oik
28673	Musta	Yksi koko	25-45 cm	Bilat.





## Patellavator

Patellavator polviortoosi komprimoi patellajännettä ja siten lievittää polven alueen kipuja patellatendinitis-vaivoissa. Ortoosi on valmistettu CoolFlex-materiaalista, joka hengittää ja antaa ihanteellista mukavuutta käytettäessä tukea päivittäin tai urheillessa. Pehmustettu sisus antaa kohdistetun puristuksenomaisen tuen patellajänteeseen lievittäen siihen kohdistuvaa kipua tai räsitusta. Jos lisätuentaa kaivataan on Patellavatorissa erityinen nyörityssysteemi, jonka avulla nauhaa voidaan kiristää. Lisäksi tuessa on lukitusysteemi, joka on suunniteltu kestävämpään aggressiivisempaa käyttöä ilman, että tuki aukeaisi tai vaikuttaisi toisen polven toimintaan esim. juostessa. Patellavator on myös suunniteltu niin, että se pysyy hyvin polven ympärillä tai että se ei ärsytä polvitaivetta.

**Käyttöalueet:** Polvilumpion jännetulehdukset, Osgood-Schlatterin tauti ja Kondromalasia patella.

Tuotenro.	Väri	Koko	Mitta	Vas/Oik
28674	Musta	Small	28-33 cm	Bilat.
28674	Musta	Medium	33-39 cm	Bilat.
28674	Musta	Large	39-44 cm	Bilat.
28674	Musta	X-Large	> 44 cm	Bilat.

## PatellaCamp

PatellaCamp on patellan stabiloimiseen tarkoitettu polviortoosi. Ortoosi on kiedottava ja se jättää polvitaiveen avoimeksi. Pelotti asetetaan patellan instabiilille puolelle ja kaksi joustavaa nauhaa kiristetään halutun tuen saavuttamiseksi.

**Käyttöalueet:** Luksoitunut patella, subluksoitunut patella, patellofemoraalinen kipusyndrooma (PFPS).

**Kontraindikaatiot:** Voimakas ödeema, silloin kun kompressio voi vaikuttaa verenkiertoon.

Tuotenro.	Väri	Koko	Mitta	Vas/Oik
28679	Musta	Medium	<40 cm	Bilat.
28679	Musta	Large	>40 cm	Bilat.



**Mitta:** Polven ympäryys mitataan patellan alapuolelta.



**Mitta:** Polven ympäryys patellan keskikohdasta



**Mitta:** Polven ympärys patellan keskikohdasta

## Dynatrack™ patella PLUS stabilizer

Kiedottava tuki, jossa on tukeva pelotti patellan stabiloimiseksi. Tätä patellatukea voidaan käyttää mediaalisesti tai lateraalisesti. Patellan asentoa säädetään kahden nauhan avulla. Tuessa on integroidut nauhat ja se on avoin polvitaiteesta. Valmistettu hengittävästä materiaalista.

**Käyttöalueet:** Kondromalasia patella, luksoituneen tai subluksoituneen patellan hoidossa.

Tuotenro.	Väri	Koko	Mitta	Vas/Oik
28677	Musta	X-Small	25-30 cm	Bilat.
28677	Musta	Small	30-35 cm	Bilat.
28677	Musta	Medium	35-40 cm	Bilat.
28677	Musta	Large	40-45 cm	Bilat.
28677	Musta	X-Large	45-50 cm	Bilat.
28677	Musta	XX-Large	50-55 cm	Bilat.



**Mitta:** Polven ympärys patellan keskikohdasta

## Gripper™ hinged knee -polvituki

Kietaisumalli, jossa on aukot patellan ja polvitaiteen kohdilla. Mallissa on integroidut tuen ympäri menevät nauhat ja tarrakiinnitys, sekä metallikiskot vahvistetuissa taskuissa. Tuki on helppo pukea ja se on valmistettu hengittävästä materiaalista. Pohkeen yläosassa on liukumista estävää materiaalia, mikä estää tukea valumasta.

**Käyttöalueet:** Polvinivelen lievä instabiliteetti.

Tuotenro.	Väri	Koko	Mitta	Vas/Oik
28128	Musta	X-Small	25-30 cm	Bilat.
28128	Musta	Small	30-35 cm	Bilat.
28128	Musta	Medium	35-40 cm	Bilat.
28128	Musta	Large	40-45 cm	Bilat.
28128	Musta	X-Large	45-50 cm	Bilat.
28128	Musta	XX-Large	50-55 cm	Bilat.
28128	Musta	XXX-Large	>55 cm	Bilat.



**Mitta 1:** Ympärysmitta 15 cm patellan keskikohdan yläpuolelta  
**Mitta 2:** Polven ympärysmitta patellan keskikohdasta.

## Immobilisaatiotuki

Polyestervelourista valmistettu immobilisaatiotuki, jossa on sisäänrakennetut kiskot polven stabiloimiseksi. Tuki on valmistettu useasta eri osasta, jotta ympärysmittan säätäminen olisi mahdollisimman helppoa. Tarranauhakiinnitys ja D-lenkit. Avoin patellan kohdalta. Löytyy sekä aikuisten että lasten koossa.

**Käyttöalueet:** Postoperatiivinen käyttö, lihas- ja ligamenttivammat, kipsauksen jälkeen ja yksinkertainen seisontaharjoittelu.

Tuotenro.	Koko	Mitta 1	Mitta 2	Pituus	Vas/Oik
28655	Lapsi	43-46 cm	28-34 cm	45 cm	Bilat.
28655	Aikuinen	46-51 cm	34-41 cm	50 cm	Bilat.

## Ascender® post-op polviortoosi

Ascender® on teleskooppinen (44-70cm) postoperatiivinen polviortoosi, jonka ekstension liikeradan säätöväli on -10° (hyperekstensio) ja 70°:en välissä. Fleksion säätöväli voidaan asettaa -10° ja 120°:n välille. Asetus säädetään yksinkertaisesti vetämällä ja siirtämällä stopparia nivelessä. Nivel voidaan lukita viiteen eri asentoon: -10° (hyperekstensio), 0° (neutraali), 10°, 20° ja 30° (fleksio). Nivelen säädöt voidaan varmistaa "Anti-tamper lukituksella" stopparin päällä. Tämä poistetaan saksilla leikkaamalla.



Kiskot voidaan säätää yksilöllisesti toivottuun pituuteen. Pituuden säätämiseksi tulee avata hakanen, joka on jokaisessa kiskossa erikseen. Kiskossa on selkeät merkinnät, joilla varmistetaan sekä lateraalisen että mediaalisen kiskon sama pituus.

Pehmeässä ja taipuisassa pehmusteessa on sisäpuolella liukumisen estävää materiaalia. Nauha kiinnitetään lukitusklipsillä sen pysymiseksi paikallaan sovituksessa. Ortoosi suljetaan vahvoilla soljilla. Nauhan pituutta voidaan säätää poistamalla Y-kiinnitys ja leikkaamalla nauha toivottuun pituuteen. Pehmuste ja nauha voidaan pestä käsin haaleassa vedessä miedolla pesuaineella. Malli on bilateraalinen ja sopii sekä vasemmalle että oikealle. Yksi koko.

**Käyttöalueet:** Postoperatiivinen käyttö.

Tuotenro.	Malli	Koko	Pituus	Vas/Oik
47540	Ascender post-op polviortoosi	Yksi koko	44 – 70 cm	Bilat.
47541	Pehmuste- ja nauhasetti	Yksi koko		Bilat.
47542	Lisäpehmustesetti	Yksi koko		Bilat.
47543	Lisänauhasetti	Yksi koko		Bilat.

## Postoperatiivinen ROM polviortoosi

Yhdenkoon postoperatiivinen polviortoosi, jossa sopivaan kokoon leikattava pehmuste. Pehmuste ei lähde purkautumaan leikatessa. Ortoosissa on alumiinikiskot, jotka voidaan muotoilla yksilöllisesti. Miellyttävä ja ilmava ortoosi kiinnitetään ympäri kulkevien tarranauhojen avulla. Kotelon sisällä olevaa kaksiakselistä niveltä on helppo säätää nastoilla, jotka on häviämisen minimoimiseksi kiinnitetty kuminauhalla. Nivelen säätöjen jälkeen, nivelkotelon kansi lukitaan ruuvilla, jolloin liikerata saadaan pysymään valitussa asennossa. Nivelrajoitus voidaan asettaa haluttuun kulmaan fleksiossa (10°, 15°, 30°, 50°, 70°, 90°, 110°) ja ekstensiossa (5°, 10°, 15°, 30°, 50°, 70°, 90°, 110°). Tuotteesta on saatavilla lyhyt ja pitkä malli.



**Käyttöalueet:** Polvinivelen liikkuvuuden (fleksio/ekstensio) rajoittaminen postoperatiivisesti / posttraumaattisesti.

Tuotenro.	Malli	Väri	Koko	Pituus
28308	Postoperatiivinen polviortoosi, lyhyt	Tummansininen	Yksi koko	40 cm
28309	Postoperatiivinen polviortoosi, pitkä	Tummansininen	Yksi koko	60 cm
28311	Lisänauhat 28308 lyhyt	Tummansininen	Yksi koko	
28312	Lisänauhat 28309 pitkä	Tummansininen	Yksi koko	
28313	Lisäpehmuste 28308 lyhyt	Tummansininen	Yksi koko	
28314	Lisäpehmuste 28309 pitkä	Tummansininen	Yksi koko	



**Mitta 1:** Ympärysmitta (15 cm patellan keskikohdan alapuolelta).

**Mitta 2:** Polven ympärysmitta patellan keskikohdasta.

**Mitta 3:** Ympärysmitta (15 cm patellan keskikohdan yläpuolelta).

## Catalyst Propel™ OA

Tämä nelipiste-polviortoosi on tarkoitettu lievästä vaikeaan polviartroosiin, jossa on polven instabiiliteettiä tai loukkaantumisen jälkeen vähentämään niveleeseen kohdistuvaa rasitusta. Ortoosissa on ainutlaatuinen Active Thigh Cuff™ (ATC) ratkaisu reiden etupuolella. Tämä on joustava ja vahva reisimansetti, joka mahdollistaa jouston. Tämä antaa suojaa ja mukavuutta myötäilemällä lihasten liikkeitä koko liikkeen ajan. Korkealaatuinen vahva, mutta matala profiili antaa parhaan mahdollisen suojan.

Ortoosin Q-nivel säädetään myötä- tai vastapäivään halutun kevennyksen saamiseksi. Aloita neutraaliasennossa, polven ollessa koukistettuna 90 °:ssa ja kierrä 1/8 kierrosta kerrallaan. Ortoosi toimitetaan ohjein eri fleksio- ja extensiorajoittimille. Catalyst Propel™ OA voidaan asettaa rajoittamaan extension ja fleksion liikelaajuutta toisistaan riippumatta. Ortoosi voidaan säätää myös vapaasti liikkuvaksi. Toimitettaessa ortoosissa on 5° ojennusrajoitus asennettuna. Ortoosi toimitetaan ohjein eri fleksio- ja extensiorajoituksille.

**Käyttöalueet:** Lievästä vaikeaan toispuoleiseen polviartroosiin, joka yhdistyy polven instabiiliteettiin. Loukkaantumisen jälkeen vähentämään niveleeseen kohdistuvaa rasitusta.

**Kontraindikaatiot:** Katso käyttöohje.

Tuotenro.	Malli	Koko	Mitta 1	Mitta 2	Mitta 3	Vas/Oik
55001	Catalyst Propel™ OA	Small	29-33 cm	29-33 cm	37-43 cm	Vas/Oik
55001	Catalyst Propel™ OA	Medium	33-37 cm	33-38 cm	43-49 cm	Vas/Oik
55001	Catalyst Propel™ OA	Large	37-42 cm	38-43 cm	49-57 cm	Vas/Oik
55001	Catalyst Propel™ OA	X-Large	42-47 cm	43-48 cm	57-65 cm	Vas/Oik
55001	Catalyst Propel™ OA	XX-Large	47-56 cm	48-56 cm	65-76 cm	Vas/Oik
55009	Pehmuste setti	Small				Vas/Oik
55009	Pehmuste setti	Medium				Vas/Oik
55009	Pehmuste setti	Large				Vas/Oik
55009	Pehmuste setti	X-Large				Vas/Oik
55009	Pehmuste setti	XX-Large				Vas/Oik
55010	Remmisetti	Small				
55010	Remmisetti	Medium				
55010	Remmisetti	Large				
55010	Remmisetti	Large				
55010	Remmisetti	XX-Large				
55011	PCL Remmi	35 cm				
55011	PCL Remmi	43 cm				
55011	PCL Remmi	50 cm				

## Glyde OA®

Glyde OA® on unilateraali kevyestä keskivaikean polven nivelrikon hoitoon suunniteltu OA polvituki. Yksinkertaisella painonapilla suljettava hihna istuu reisilihaksen päällä ja tarjoaa vetoa ja vähentää paineen tuntua. Hengittävä DiamoCool™-kangas tarjoaa miellyttävän kompression ja piilottaa ortoosin kolmipistekiinnityksen.

**Käyttöalueet:** Yksipuolinen mediaalinen tai lateraalinen lievä tai kohtalainen polven nivelrikko.

Tuotenro.	Malli	Koko	Vas/Oik	Polvimitta 1	Polvimitta 2
55024	Medial	Small	Vas/Oik	36-43 cm	29-34 cm
55024	Medial	Medium	Vas/Oik	43-51 cm	34-39 cm
55024	Medial	Large	Vas/Oik	51-61 cm	39-46 cm
55024	Medial	X-Large	Vas/Oik	61-71 cm	46-52 cm
55024	Medial	XX-Large	Vas/Oik	71-81 cm	52-60 cm
55025	Lateral	Small	Vas/Oik	36-43 cm	29-34 cm
55025	Lateral	Medium	Vas/Oik	43-51 cm	34-39 cm
55025	Lateral	Large	Vas/Oik	51-61 cm	39-46 cm
55025	Lateral	X-Large	Vas/Oik	61-71 cm	46-52 cm
55025	Lateral	XX-Large	Vas/Oik	71-81 cm	52-60 cm
55026	Sisäkangas	X-Large			
55026	Sisäkangas	XX-Large			



**Mitta 1:** Ympärysmitta 15 cm patellan puolivälin yläpuolelta.

**Mitta 2:** Ympärysmitta 15 cm polvilumpion keskikohdan alapuolelta.

## Trulign™ OA

Trulign™ OA on unilateraalinen polviortoosi lievän tai keskivaikean polven nivelrikon hoitoon. OActive™-niveli, on suunniteltu käyttäjäystävälliseksi kietäistäväksi -ortoosiksi. Se helppo pukea, ilmava ja miellyttävä materiaali.

Q-nivel-teknologia tarjoaa käyttäjälle hyvän 3-pisteen tuennan mukaisesti vähentämään painetta ja kipua polven nivelrikossa.

### Edut

- Helppokäyttöiset painonapit kiinnitystä varten
- Dynaamiset nauhat - joustavat korjausvaihtoehdot
- Avosoluinen vaahtomuovi - parempi hengittävyys
- Lateralinen kehys - tehokas korjaus mediaalisen tai lateraalisen OA:n yhteydessä.
- Anatomisesti muotoiltu - kankaan suuri venyvyys takaa hyvän istuvuuden ja kompression.

**Käyttöalueet:** Yksipuolinen mediaalinen tai lateraalinen lievä tai kohtalainen polven nivelrikko.

Tuotenro.	Koko	Vas/Oik	Polvimitta 1	Polvimitta 2
55018	Small / Medium	Vas/Oik	36-47cm	28-36cm
55018	Medium / Large	Vas/Oik	47-65cm	36-48cm
55018	Large / X-large	Vas/Oik	65-81cm	48-64cm



**Mitta 1:** Ympärysmitta 15 cm patellan puolivälin yläpuolelta.

**Mitta 2:** Ympärysmitta 15 cm polvilumpion keskikohdan alapuolelta.



## OACTIVE® 2

Unilateraalinen polviortoosi polviartroosin hoitoon. Joustava, yksinkertainen ja kevyt rakenne. Valmistettu alumiinista. Ortoosissa on innovatiivinen solkisysteemi, joka auttaa ortoosin pukemisessa ja riisumisessa. OACTIVE® 2 mallissa on vain yksi koko, joko oikeaan tai vasempaan jalkaan.

Ainutlaatuinen Q-nivel säädetään vasta- tai myötöpäivään keventämisen lisäämiseksi. Aloita neutraaliasennossa, polven ollessa koukistettuna 90°:ssa, ja kierrä 1/8 kierrosta kerrallaan. OACTIVE® 2 voidaan myös asettaa rajoittamaan extension ja fleksion liikelaajuutta toisistaan riippumatta. Ortoosi voidaan säätää myös vapaasti liikkuvaksi. Toimitettaessa ortoosissa on 5° ojennusrajoitus asennettuna. Ortoosi toimitetaan ohjein eri fleksio- ja extensiorajoittimille.

**Käyttöalueet:** Lievästä vaikeaan toispuoleiseen polviartroosiin. Mediaalinen tai lateraalinen.

**Kontraindikaatiot:** Katso käyttöohje.

**Muuta:** OACTIVE® 2:n painoraja on maksimissaan 135 kg.

Tuotenro.	Malli	Koko	Vas/Oik
55000	OACTIVE 2	Yksi koko	Vas/Oik
55012	Remmisetti (ilman solkea)	Yksi koko	Vas/Oik
55013	Pehmuste setti	Yksi koko	Vas/Oik
55014	Kiinnitysside	61 cm	
55014	Kiinnitysside	81 cm	

## CHECK™ stainless steel

Mukava polviortoosi, joka on valmistettu ruostumattomasta teräksestä. Ehkäisee hyperekstensiota ja tukee instabiilia polviniveltä. Pituutensa ansiosta reiteen ja sääreen kohdistuva paine on vähäistä ja ortoosi on mukava päällä. Koska rakenne on matala, tukea voi käyttää vaatteiden alla. Pehmuste on päällystetty tekonahalla. Sisäpuoli on pehmeää velouria. Mukana tulevat, kiinnitystä helpottavat D-lenkit voidaan kiinnittää kummalle puolelle tahansa. Ortoosissa on kondyylyitynyt.

**Käyttöalueet:** CHECK on tarkoitettu ehkäisemään polvinivelen hyperekstensiota ja instabiliteettia. Ortoosin indikaatiot ovat: Genu recurvatum, ligamentti-instabiliteetti, varus-/valgusinstabiliteetti, neurologiset vammat/sairaudet, jotka aiheuttavat heikkoutta Musculus Quadricepsissa.

**Kontraindikaatiot:** Ortoosia ei ole tarkoitettu urheilukäyttöön.

Tuotenro.	Malli	Mitta	Pituus	Vas/Oik
28651	Pehmuste + nauhat			
28652	CHECK™ stainless steel	9-13 cm	45 cm	Bilat.
28653	D-lenkit 4 kpl			



**Mitta:** Polven leveys M-L patellan keskikohdasta





**Mitta 1:** Polvimitta M-L patellan keskikohdasta

**Mitta 2:** Ympärysmitta 20 cm patellan keskikohdan yläpuolelta

**Mitta 3:** M-L 20 cm patellan keskikohdan yläpuolelta

## ToeOFF® Combo

Combo on ortoosiosa, joka on kehitetty erityisesti polven hyperekstension ehkäisyyn, kun siihen liittyy riippunilkka. Combo on jatkokappale, joka asennetaan ToeOFF®- tai BlueROCKER®-ortoosiin. Combo-osa on helppo irrottaa riippunilkkaortoosista innovatiivisen rakenteensa ansiosta. Combota ei voi/tule käyttää yhdessä YpsilonFLOWin tai ToeOFF FLOWin kanssa.

**Käyttöalueet:** Polvinivelen instabiliteetti, ylijännitys yhdistettynä riippunilkkaan, joka johtuu halvauksesta, post-poliosta, MS-taudista, neuropatiasta tms. Potilaan paino enintään 150 kg. Potilaan pituus enintään 2 m.

**Kontraindikaatiot:** Polven ligamenttien totaalinen puuttuminen. Nelipäisen reisilihaksen täydellinen toiminnan puutos. Asiakas yli 2 metriä pitkä.

Asiakkaan paino yli 150 kg. Kognitiivinen kyky merkittävästi heikentynyt.

Huom: Kun sovitus on tehty, ortoosissa ei saa olla ylijännitystä jäljellä enempää kuin 10°.

**Muuta:** Tilataksesi COMBOn tarvitset 5 tuotetta ToeOFF/BlueROCKERin lisäksi.

1. Ortoosinivel kiskoilla (pari)
2. Tibian liitäntäosa
3. Polven takaosan kangas solkineen
4. Reisosia
5. SoftKIT (2 kpl)

Ortoosi valmistetaan yksilöllisesti.

Tuotenro.	Malli	Koko	Vas/Oik	Polvi- mitta 1	Polvi- mitta 2	Polvi- mitta 3
28780	Ortoosinivel kiskoilla (pari)	Yksi koko				
28781	Reisosia	Small	Vas/Oik		30-40 cm	11-15 cm
28781	Reisosia	Medium	Vas/Oik		38-50 cm	13-17 cm
28781	Reisosia	Large	Vas/Oik		48-60 cm	15-19 cm
28781	Reisosia	X-Large	Vas/Oik		58-70 cm	17-21 cm
28782	Polven takaosan kangas solkineen	Small	Bilat.	7-10,5 cm		
28782	Polven takaosan kangas solkineen	Medium	Bilat.	9,5-13 cm		
28782	Polven takaosan kangas solkineen	Large	Bilat.	12,5-16 cm		
28796	Pohjenauha	Yksi koko				
28783	SoftKIT (2 kpl)	Small				
28783	SoftKIT (2 kpl)	Medium				
28783	SoftKIT (2 kpl)	Large				
28783	SoftKIT (2 kpl)	X-Large				
28784	Tibian liitäntäosa	Small				
28784	Tibian liitäntäosa	Medium				
28784	Tibian liitäntäosa	L-XL				



## Hinged Swedish knee

Hyväksi havaittu malli uusin ominaisuuksin. Kevyt alumiinirunko integroidulla nivelellä sallii polven koukistuksen. Pehmusteen uusi muotoilu mahdollistaa ortoosin helpon pukemisen ja riisumisen. Ympärysmitan säätö on laaja. Luultavasti luotettavin ratkaisu polven hyperekstensiolle. Yksi koko, joka käy sekä vasempaan että oikeaan jalkaan. Nyt huomaamaton harmaa väri.

**Käyttöalueet:** Polvinivelen hyperekstensio.

Tuotenro.	Malli	Mitta	Vas/Oik
28667	Hinged Swedish Knee	28-54 cm	Bilateraalinen
28671	Hinged Swedish Knee Strap Set	Yksi koko	Bilateraalinen
28672	Hinged Swedish Knee Liner Set	Yksi koko	Bilateraalinen



**Mitta:** Ympärysmitta (10 cm patellan keskikohdan yläpuolelta)





Lonkkaortoosit

# S.W.A.S.H.®

oikea asento istuttaessa,  
seisottaessa ja käveltäessä.

Istuma-asennossa, eli lonkkanivelet fleksiassa, ortoosi avaa lonkkaniveliä abduktioon ja varmistaa näin hyvän istumatasapainon ja vartalon pystyasennon. Tämä mahdollistaa paremman ryhdin ja toiminnallisuuden istuessa, jolloin lapsi voi vapaasti käyttää käsiään.

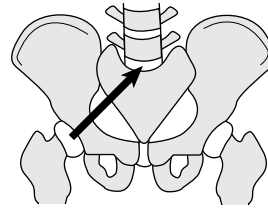

SWASH:in kanssa

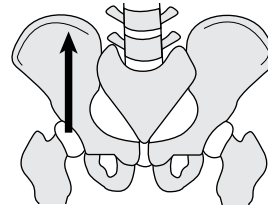

Ilman SWASH:ia

Tärkeimmät tavoitteet SWASH:in kehityksessä olivat:

1. Lisääntynyt lonkan abduktio: tavoitteena varovainen lähentäjälihasten venytys ja lonkkanivelen asennon parantuminen.
2. Estää lonkan adduktio istuttaessa, seisottaessa ja käveltäessä.
3. Parantaa ryhtiä istuttaessa ja käveltäessä.
4. Mahdollistaa siirtymisen pystyasennosta istuutumiseen saman ortoosin avulla

Hoito SWASH-ortoosin avulla on tiimityötä. On tärkeää, että Koko tiimi osallistuu ortoosin sovittamiseen sekä asettaa hoidolle kohtuullisia tavoitteita.

SWASH-ortoosin ainutlaatuinen rakenne korjaa lonkan asentoa. Se abdusoi riittävästi, jotta seisottaessa ja käveltäessä voidaan ehkäistä alaraajojen saksaminen ja rajata femurin sisärotaatiota.

# S.W.A.S.H.®

oikea asento istuttaessa,  
seisottaessa ja käveltäessä.



## Valitse abduktiokulma

SWASH-ortoosiin on mahdollista valita kaksi eri abduktiokulmaa - toisessa suurempi abduktio, joka antaa leveämmän istuma-asennon ja toisessa pienempi abduktio, joka antaa hieman kapeamman istuma-asennon.



### Pienempi abduktio - kiskot 115°

- Jos lapsi käyttää kapeaa pyörätuolia
- Jos adduktorit ovat erittäin kireät

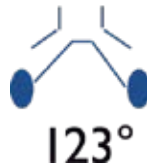

### Suurempi abduktio - kiskot 123°

- Venyttää voimakkaammin lonkan lähentäjälihaksia istuttaessa.
- Parantaa pystyasentoa

### Käyttöalueet:

- Spastinen hemiplegia
- Spastinen diplegia
- Spastinen quadriplegia
- Lonkanivelen subluksaatiovaara
- Botox-hoidon yhteydessä
- Postoperatiivinen käyttö

Lisätietoa sovituksesta ja säädöistä löytyy SWASH Steady & Go Fitting Manuaalista.

Lisätietoa saat asiakaspalvelustamme



## SWASH® STEADY vyötäröosa

SWASH STEADY korvaa SWASH Classic ortoosin. Tuotetta on jatkokehitetty niin, että sen rakennetta ja ulkonäköä on parannettu. SWASHin tarkoitus on estää liiallinen lonkan adduktio istuessa, seisoessa ja kävellessä, joka on tyypillinen ongelma Cerebral pareesissa. Ortoosi on hyvä vaihtoehto kun halutaan estää saksavaa kävely. Tuki sallii liikkeen kaikilla kolmella liikkumistasoilla. Istumaasennossa ortoosi avaa lonkkaniveläiä varmistaen hyvän tasapainon sekä venyttäen adduktoreita.

Lantio-osa on polyetyleenia ja ulottuu L2/L3 tasolta häntäluun distaaliseen osaan antaen maksimaalisen tuen vartalolle ja lonkalle. Potilaat, joilla on heikko keskivartalon lihaksisto tai rajoittunut keskivartalon stabiiliteetti voivat hyötyä mallin tarjoamasta lisääntyneestä posteriorisesta ja lateralisesta tuesta. STEADY:ssä on pehmeä ja kulutuskestävä pintamateriaali. Soljet ovat helppo- ja nopeakäyttöiset riisussa ja pukiessa. Koosta 2 Kokoon 4 on lantion rakenteessa matala profiili. Reisitangon halkaisija on 6 mm koossa 1 ja 8mm koossa 2-4. Reisitankojen kulmat ovat 115° ja 123°.

Tuote vaatii reisitangon ja reisosan ollakseen Kokonainen.

**Käyttöalueet:** Cerebral pares ja saksavaa käynti tai instabiiliteetti istuessa liiallisen adduktion vuoksi, lonkan subluksaatio. Maksimaalisen hallinnan ollessa tarpeen; esim. potilas joka tarvitsee lihasvoimaa tai lisää keskivartalon hallintaa pystyäkseen istumaan suorassa. Kun potilas on primäärisesti liikkumaton

**Kontraindikaatiot:** Dislokoitunut lonkka. Kun lonkan fleksiokontraktuura on suurempi kuin 20 astetta (dynaaminen tai jäykistynyt). Kun adduktoreiden voima estää ortoosin käytön. Kun adduktorit ovat liian lyhyet ja estävät SWASH:n käytön istuessa.

Tuotenro	Malli	Koko	Ympärysmitta
28852	STEADY Vyötäröosa	1	40-46,5 cm
28852	STEADY Vyötäröosa	2	46-55 cm
28852	STEADY Vyötäröosa	3	54-63 cm
28852	STEADY Vyötäröosa	4	62-72 cm



**Mitta:** Lisätietoja SWASH®-lisävarusteista on saatavilla SWASH-sovitusoppaan kohdassa komponenttiluettelo.



## SWASH® GO vyötäröosa

SWASH® GO korvaa SWASH® Low Profile ortoosin. Tuotetta on jatkokehitetty niin, että sen rakennetta ja ulkonäköä on parannettu. SWASHin tarkoitus on estää liiallinen lonkan adduktio istuessa, seisossa ja kävellessä, mikä on tyypillinen ongelma Cerebral pareesissa. Ortoosi on hyvä vaihtoehto saksaaavalle kävelylle. Tuki sallii liikkeen kaikilla kolmella liikkumistasolla. Istuma-asennossa ortoosi avaa lonkkaniveliä varmistaen hyvän tasapainon ja samalla venyttäen adduktoreja. SWASH® GO:ssa on matalampi lantio-osa taivutettavalla iliicatangolla. Sitä suositellaan potilaille, joilla on parempi vartalon hallinta ja aktiivisemmille käyttäjille, kuten esim. kävelijöille. SWASH® GO:n pintamateriaali on pehmeä ja kulutuskestävä. Solki on helppo ja nopeakäyttöinen riisussa ja pukiessa. Reisitangon halkaisija on 8 mm kaikissa kuudessa koossa. Reisitankoa saa kulmilla 115° ja 123°.

**Mitta:** Lisätietoja SWASH®-lisävarusteista on saatavilla SWASH-sovitusoppaan kohdassa komponenttiluettelo.

Tuote vaatii reisitangon ja reisosan ollakseen kokonainen.

**Käyttöalueet:** Cerebral pares ja saksaaava käynti tai instabiliteetti istuessa liiallisen adduktion vuoksi, lonkan subluksaatio. SWASH® GO on tarkoitettu potilaille, joilla on hyvä selän asennon hallinta, ja aktiivisemmille käyttäjille.

Tuotenro	Malli	Koko	Ympärysmitta
28853	GO Vyötäröosa	1	40-46,5 cm
28853	GO Vyötäröosa	2	46-55 cm
28853	GO Vyötäröosa	3	54-63 cm
28853	GO Vyötäröosa	4	62-72 cm
28853	GO Vyötäröosa	5	71-81 cm
28853	GO Vyötäröosa	6	80-90 cm



## SWASH® STEADY ja GO reisosia

Kokonaiseen SWASH® STEADY tai GO tuotteeseen tarvitaan vyötäröosa, reisosia ja reisitanko. Vyötärö- ja reisosassa on miellyttävän pehmeä ja kulutuskestävä päällysmateriaali sekä pikalukko/kiinnitys, joka on helpompi ja nopeakäyttöinen riisuutuessa ja pukeutuessa.

Koska reisitangolla on sama halkaisija kaikissa kokovaihtoehdoissa (poikkeuksena koko 1) on yksinkertaista yhdistää eri kokoja niin vyötäröosassa kuin reisosassa.

Reisitangon halkaisija Steady ortoosin koossa 1 on 6 mm ja muissa 8 mm. Reisitangon kulmavaihtoehdot ovat 115° ja 123°.

Tuotenro	Malli	Koko	Ympärysmitta
28854	STEADY Reisosia	1	21-25 cm
28854	GO Reisosia	1	21-25 cm
28854	STEADY & GO reisosia	2	25-29 cm
28854	STEADY & GO reisosia	3	29-33 cm
28854	STEADY & GO reisosia	4	33-38 cm
28854	STEADY & GO reisosia	5	38-44 cm
28854	STEADY & GO reisosia	6	44-50 cm



## SWASH® STEADY ja GO reisitanko

Kokonaiseen SWASH® STEADY tai GO tuotteeseen tarvitaan vyötäröosa, reisosia ja reisitanko.

Koska reisitangolla on sama halkaisija kaikissa kokovaihtoehdoissa (poikkeuksena koko 1) on yksinkertaista yhdistää eri kokoja niin vyötäröosassa kuin reisosissa.

Reisitanko on halkaisijaltaan 6 mm koossa 1. Koossa 2, 3 ja 4 on reisitanko halkaisiltaan 8 mm. Reisitangot ovat kulmissa 115° ja 123° .

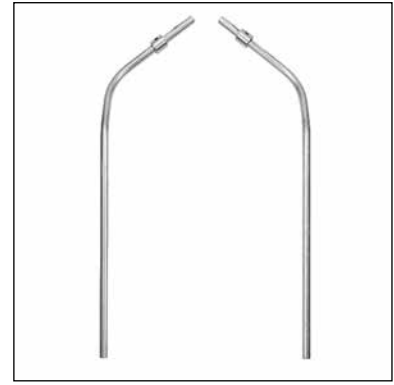

Tuotenro	Malli	Koko	Pituus	Halkaisija
28855	STEADY Reisitankosetti 115°	1	31 cm	6 mm
28855	GO Reisitankosetti 115°	1	31 cm	8 mm
28855	STEADY & GO reisitankosetti 115°	2	37,5 cm	8 mm
28855	STEADY & GO reisitankosetti 115°	3	44 cm	8 mm
28855	STEADY & GO reisitankosetti 115°	4	48 cm	8 mm
28855	STEADY & GO reisitankosetti 115°	5	54 cm	8 mm
28855	STEADY & GO reisitankosetti 115°	6	60 cm	8 mm
28856	STEADY reisitankosetti 123°	1	31 cm	6 mm
28856	GO reisitankosetti 123°	1	31 cm	8 mm
28856	STEADY & GO reisitankosetti 123°	2	37,5 cm	8 mm
28856	STEADY & GO reisitankosetti 123°	3	44 cm	8 mm
28856	STEADY & GO reisitankosetti 123°	4	48 cm	8 mm
28856	STEADY & GO reisitankosetti 123°	5	54 cm	8 mm
28856	STEADY & GO reisitankosetti 123°	6	60 cm	8 mm



## SWASH® STEADY ja GO varusteet

SWASH® STEADY ja GO ortooseihin kuuluu erilaisia varusteita ja vaihtoehtoja, esim. tekstiilinen vyötäröosa, josta on kummallekin oma versio. Tekstiilinen reisiosa on yhteinen molemmille malleille. Vatsalevy on myös yhteinen komponentti sekä STEADY että GO-mallille. Lisäksi eri varusteita/ varaosia voidaan tilata erikseen.

**Muita tietoja:** Lisätietoja SWASH®-lisävarusteista on saatavilla SWASH-sovitusoppaan kohdassa komponenttiluettelo.

Tuotenro	Malli	Koko	Förp.
28857	STEADY tekstiilinen vyötäröosa	1	1 setti
28857	STEADY tekstiilinen vyötäröosa	2	1 setti
28857	STEADY tekstiilinen vyötäröosa	3	1 setti
28857	STEADY tekstiilinen vyötäröosa	4	1 setti
28858	GO tekstiilinen vyötäröosa	1	1 setti
28858	GO tekstiilinen vyötäröosa	2	1 setti
28858	GO tekstiilinen vyötäröosa	3	1 setti
28858	GO tekstiilinen vyötäröosa	4	1 setti
28858	GO tekstiilinen vyötäröosa	5	1 setti
28858	GO tekstiilinen vyötäröosa	6	1 setti
28859	STEADY & GO tekstiilinen vyötäröosa	1	1 Pari
28859	STEADY & GO tekstiilinen vyötäröosa	2	1 Pari
28859	STEADY & GO tekstiilinen vyötäröosa	3	1 Pari
28859	STEADY & GO tekstiilinen vyötäröosa	4	1 Pari
28859	STEADY & GO tekstiilinen vyötäröosa	5	1 Pari
28859	STEADY & GO tekstiilinen vyötäröosa	6	1 Pari
28860	STEADY & GO vatsalevy	1	1 kpl
28860	STEADY & GO vatsalevy	2	1 kpl
28860	STEADY & GO vatsalevy	3	1 kpl
28860	STEADY & GO vatsalevy	4	1 kpl
28860	STEADY & GO vatsalevy	5	1 kpl
28860	STEADY & GO vatsalevy	6	1 kpl
28861	STEADY ruuvisetä 6 mm	1	1 setti
28861	STEADY & GO ruuvisetä 8 mm	1-6	1 setti
28862	STEADY lukitusrenas setä 6 mm	1	1 setti
28862	STEADY & GO lukitusrenas setä 8 mm	1-6	2 kpl
28863	STEADY muovisuoja niveleeseen	1	2 kpl
28864	STEADY kumisuoja reisitankoon 6 mm	1	2 kpl
28864	STEADY kumisuoja reisitankoon 8 mm	1-6	10 kpl
28865	STEADY messinkiset hylsy	1	10 kpl
28866	STEADY lonkkanivelen säätösetä 6 mm	1	2 kpl
28866	STEADY lonkkanivelen säätösetä 8 mm	2-4	2 kpl
28867	GO lonkkanivelen säätösetä 8 mm	1-6	2 kpl
28868	STEADY & GO kuusiokoloavainsetä	1-6	Setä 4 kpl
28869	STEADY & GO muovisolki 25 mm	1-3	2 kpl
28869	STEADY & GO muovisolki 38 mm	4-6	2 kpl

# STEADY & GO Varusteet

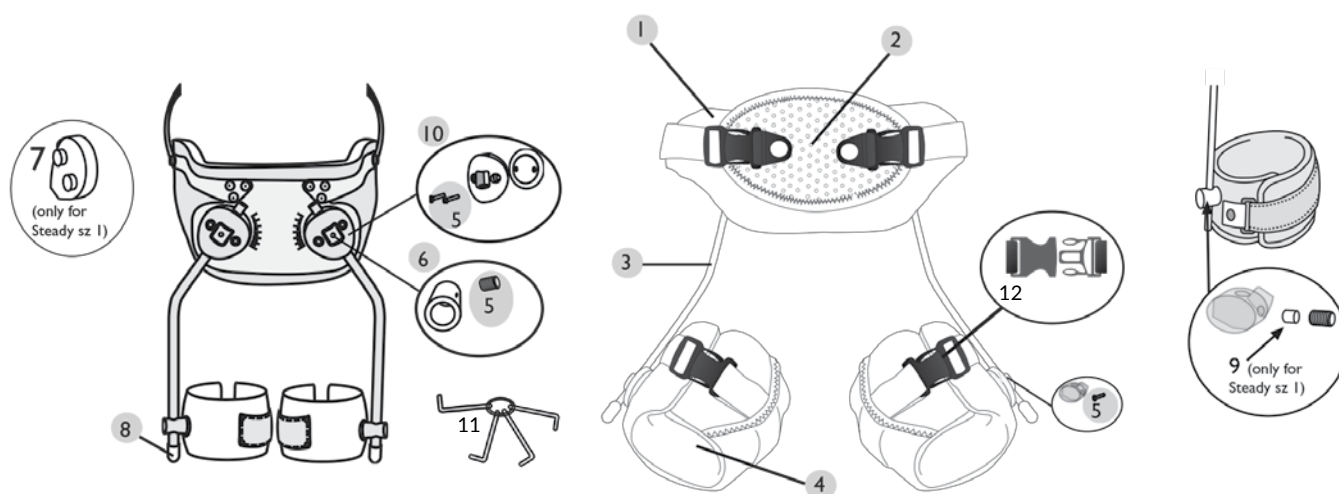

Nr.	Kuvaus	Yksikkö	STEADY	GO
1	Kankainen vyötäröosa sis. vatsalevyn	1 setti	28857	28858
2	Vatsalevy	1 kpl	28860	28860
3	Reisitanko 6 mm 115°, koko 1	Pari	28855-06	
3	Reisitanko 8 mm 115°	Pari	28855-08	28855-08
3	Reisitanko 6 mm 123°, Koko 1	Pari	28856-06	
3	Reisitanko 8 mm 123°	Pari	28856-08	28856-08
4	Kankainen reisiosa	Pari	28859	28859
5	Ruuvisetti, Koko 1	1 setti	28861-06	
5	Ruuvisetti, Koko 2 - 6	1 setti	28861-08	28861-08
6	Lukitusrenkas, Koko 1	2 kpl	28862-06	
6	Lukitusrenkas, Koko 2 - 6	2 kpl	28862-08	28862-08
7	Muovisuoja niveleeseen, Koko 1	2 kpl	28863-06	
8	Kumisuoja reisitankoon, Koko 1	2 kpl	28864-06	
8	Kumisuoja reisitankoon, Koko 2 - 6	10 st	28864-08	28864-08
9	Messinkiset hylsyt, Koko 1	10 st	28865	
10	Lonkkanivelen säätösetti, Koko 1	2 kpl	28866-06	
10	Lonkkanivelen säätösetti, Koko 2 - 6	2 kpl	28866-08	28867-08
11	Kuusiokoloavainsetti	1 setti	28868	28868
12	Muovisolki 25 mm, Koko 1 - 3	2 kpl	28869-25	28869-25
12	Muovisolki 38 mm, Koko 4 - 6	2 kpl	28869-38	28869-38



**Mitta:** Etäisyys polvinivelten välillä abduktiossa

## Lonkan abduktiotuki C29

Muovinen abduktiotuki, jossa on pehmustetut reunat. Asentoa ohjaavat kiskot edessä ja takana ovat ruostumatonta terästä. Selkälävy ja rintakehän yli kulkeva nauha antavat sivuttaistukea. Ilmava ja hygieeninen. Tukea voidaan käyttää vaipan kanssa.

**Käyttöalueet:** Käytetään synnyntäisissä lonkkanivelen luksaatioissa.

Tuotenro	Koko	Mitta
20290	X-Small	14-17 cm
20290	Small	18-23 cm
20290	Medium	25-30 cm
20290	Large	33-38 cm



## Säädettävä abduktiotuki

Tukee lantiota lonkan kehityksen aikana lonkan dysplasiassa ja käytetään myös lonkan dislokaation jälkeen vauvoilla Reisiluut sijoitetaan siten, että reisiluun pää kiinnittyy Acetabulumiin, jotta estetään ei-toivotut liikkeet ja lonkan (sub) luxaation riski. Ortoosi ohjaa lonkkanivelen 90° koukistus- ja 60° abduktioasentoon.

**Käyttöalueet:** Lonkan dysplasia, lonkan dislokaatio tai subluksaatio.

Tuotenro	Koko
20291	Yksi koko



## Maple Leaf -lonkkaortoosi

Ortoosi säilyttää lihasten pituuden ja estää näin epämuodostumien syntymisen lonkan pehmytkudosleikkauksen jälkeen. Nivelet mahdollistavat lonkkanivelen sijoittamisen anatomisen linjan lähelle. Sekä leveyttä että pituutta voidaan säätää. Tukea voidaan säätää ekstensioon/fleksioon 20° välein, abduktioon/adduktion 9° välein sekä kiertoa transversaalitasossa. Ortoosi on muovirunkoinen, jossa on teräskiskot ja irrotettava pehmuste. Koko X-Small on valmiiksi asennettu 15° abduktioon ja sitä voidaan halutessa lisätä tai pienentää. X-Small koon kiertoa ei voi säätää transversaalitasossa. Valmistettu muovista, jossa teräskiskot. Irrotettava pehmuste.

**Käyttöalueet:** Käytetään postoperatiivisesti ja CP-oireyhtymissä.

Tuotenro	Koko	Lantion leveys M-L
62786	X-Small	15 -19 cm
62786	Small	20 - 24 cm
62786	Medium	25 - 29,5 cm
62786	Large	30 - 34,5 cm

## Maple Leaf DE

Maple Leaf on nyt myös saatavana distaalilla jatko-osalla henkilöille, jotka tarvitsevat lisää rajoitusta lantion rotaatioon. Polvinivel voidaan lukita sekä säätää ekstensioon/fleksioon 20° välein ja abduktoon/adduktoon 9° välein. Muutoin ortoosissa on samat ominaisuudet kuten Maple Leafissa tuotenro:lla 62786. Ortoosi on muovirunkoinen, jossa on teräskiskot ja irrotettava pehmuste. Lantio,- reisi,- ja pohjeosiin voidaan tilata vaihtopehmusteet ja -nauhat.

**Käyttöalueet:** CP ja postoperatiivisesti. Tarvittaessa antamaan lisää rajoitusta lantion rotaatioon.

**Muita tietoja:** Lisäpehmusteen voi tilata erikseen.

Tuotenro	Malli	Koko	Lantion leveys M-L
62787	Maple Leaf DE (sis. kaikki osat)	Small	20 - 24 cm
62787	Maple Leaf DE (sis. kaikki osat)	Large	30 - 34,5 cm
62793	Lisäpehmuste pohjeosaan	Small	
62793	Lisäpehmuste pohjeosaan	Large	
62794	Lisänauha pohjeosaan	Small	
62794	Lisänauha pohjeosaan	Large	
62796	Lisäpehmuste lantio-osaan	Small	
62796	Lisäpehmuste lantio-osaan	Large	
62797	Lisäpehmuste reisosaan	Small	
62797	Lisäpehmuste reisosaan	Large	
62798	Lisänauha lantio-osaan	Small	
62798	Lisänauha lantio-osaan	Large	
62799	Lisänauha reisosaan	Small	
62799	Lisänauha reisosaan	Large	



## Tukeva lonkkaortoosi

Modulaarinen, yhden koon lonkkaortoosi, jota voidaan käyttää joko vasemman- tai oikeanpuoleiseen lonkkaan. Ortoosin lantio- ja reisosat kiinnitetään toisiinsa säädettävällä nivelellä. Ortoosia voidaan säätää siten, että se tarjoaa 0°-90°:n fleksio-eksention 15°:n välein ja 0°, 15° tai 30°:n abduktion. Vyötäröosa tarjoaa lantiolle ja alaselälle tukea sekä siinä on kiristimet, joilla voi säätää kompressiota. Vyötärö on kolmiosainen, mikä helpottaa ortoosin sovittamista esimerkiksi vuodepotilaille.

**Käyttöalueet:** Lonkkaleikkauksen jälkeen. Lonkan kokoproteesin vaihto tai korjaus. Lonkan sijoiltaanmeno. Lonkan tekonivelleikkaukseen liittyvät murtumat. Lonkkanivelen instabiileetti. Osteoporoosi. Lonkkaproteesien irtoaminen. Keskivaikea tai vaikea nivelrikko.



Tuotenro	Koko	Reiden ympärys
28690	Yksi koko	40-65 cm



## Lerman Haro-lonkkaortoosi

Lonkkaortoosi, jossa on monia eri säätömahdollisuuksia. Ortoosin transversaalitason kiertoa, fleksiota ja ekstensiota sekä abduktiota ja adduktiota voidaan säätää. Ortoosi on valmistettu muovista ja siinä on teräksinen/alumiininen nivel. Sopii sekä naisille että miehille.

**Käyttöalueet:** Käytetään postoperatiivisesti.

**Muita tietoja:** Lisäpehmuste voidaan ostaa erikseen.

Tuotenro	Malli	Koko	Vyötärön ympäryys
62790	Lerman Haro	Small	70-80 cm
62790	Lerman Haro	Medium	85-90 cm
62790	Lerman Haro	Large	100-110 cm
62790	Lerman Haro	X-Large	115-125 cm
62791	Lisäpehmuste, lantio	Small	
62791	Lisäpehmuste, lantio	Medium	
62791	Lisäpehmuste, lantio	Large	
62791	Lisäpehmuste, lantio	X-Large	
62792	Lisäpehmuste, reisi	Small	
62792	Lisäpehmuste, reisi	Medium	
62792	Lisäpehmuste, reisi	Large/X-Large	



## Hip Flexion Assist Device - HFAD

HFAD on tarkoitettu Multipel Skleros (MS) tautia sairastaville henkilöille, joilla alaraajojen toiminta on heikentynyt. HFAD on tarkoitettu avustamaan sitä raajaa, jolla puolella tukea käytetään, parantamaan kävelysuoritusta sekä edistämään päivittäistä aktiviteettitasoa. Ortoosi koostuu yhdestä mukavantuntuisesta lantionauhasta ja kahdesta joustavasta kenkiin kiinnitettävästä remmistä. Tuki auttaa lonkan, polven ja nilkan koukistusta. Tuennan tasoa voidaan helposti säätää käyttäjän tarpeiden mukaisesti. HFAD:ta voidaan käyttää tavallisten vaatteiden päällä tai löysien vaatteiden alla. HFAD voidaan tilata oikeaan tai vasempaan jalkaan tai kaksiosaisena.

**Käyttöalueet:** HFAD voi olla eduksi MS-potilaille, joilla on heikkoutta lonkan, polven tai nilkan koukistuksessa, rajoittunut rasiituksen sieto ja mahdollisesti kävelystä aiheutuvaa uupumusta sekä vaikeuksia jalan nostamisessa. Kompensaatioliikkeissä, kuten lantion keikautus, alaraajan kierto- ja/tai painon siirtämistä toiselle jalalle, kun on käytetty peroneustukea riippunilkan kompensoimiseksi, mutta on edelleen vaikeuksia kävellä johtuen heikkoudesta lonkan- ja polven koukistajissa tai kohonnut tonus, jolloin ortoosin avulla pystyvät rentoutumaan ja siten kävelemään paremmin.

Tuotenro	Malli	Koko	Vyötärön ympäryys	Vas/Oik
62784	Yksiosainen	Small	61-82 cm	Vas/Oik
62784	Yksiosainen	Medium	83-102 cm	Vas/Oik
62784	Yksiosainen	Large	103-122 cm	Vas/Oik
62783	Kaksiosainen	Small	61-82 cm	Bilat.
62783	Kaksiosainen	Medium	83-102 cm	Bilat.
62783	Kaksiosainen	Large	103-122 cm	Bilat.



Niskatuet

# VRTX -ortoosit järjestelmä

VRTX -ortoosi järjestelmä on valmisortoosiratkaisu akuuteille thorakolumbaalisille selkärankavammoille ja postoperatiivisille potilaille. Esivalmistetut Collar, CTO, LSO, TLSO ja CTLSO -ortoosit voidaan keventään asteittain potilaan tarpeiden mukaan. Ortoosien standardoitu kokoluokitus ja modulaarinen toimivuus edesauttavat oikean tukiratkaisun löytämisessä.



COLLAR



CTLSO



CTO



LSO



TLSO

*Lisätietoja VRTX TLSO:sta ja CTLSO:sta  
löydät luvusta Selkätuet.*



## Vista® Collar

Aspen Vista® -kalarankaortoosi rajoittaa liikettä optimaalisesti ja auttaa samalla suojaamaan ihovaurioilta ja nopeuttamaan potilaan kuntoutumista. Patentoidun korkeudensäätötekniikan ansiosta yhden koon ortoosi tarjoaa kuusi korkeudensäätömahdollisuutta. Näin ortoosi mukautuu helposti erilaisille potilaille mahdollistaen yksinkertaiset säädöt hoidon aikana.

Aspenin ainutlaatuisien muotoituvien Cushion Flex Tabs™ -reunojen ansiosta kalarangantuki voidaan muokata kullekin potilaalle sopivaksi. Säätämällä Occipital Support Strap™ -tukihihnaa ortoosi mukautuu entisestään luomalla säädettävän, kolmiulotteisen tukirakenteen, joka suojaa takaraivoa. Erittäin suuri trachea-aukko tarjoaa pääsyn hengitysteiden alueelle, josta voidaan suorittaa toimenpiteitä.

Puuvillavuorattu, hypoallergeeninen, avosuolinen vaahtomuovipehmuste siirtää kosteuden pois iholta ja antaa ilmavirran kuivata mahdollisen kosteuden. Tiheä, palautuva vaahtomuovi antaa lisäpehmusteen ihon rikkoutumisen estämiseksi.

**Käyttöalueet:** Dekompressiohoito, murtumien hoito, postoperatiivinen stabilointi, niskan retkahdusvammat(whiplash), nyrjähdykset/venähdykset, kalarangan kipu, kalarangan välilevyn oireyhtymä, tuki- ja liikuntaelinten kipu, radikulopatia.

**Kontraindikaatiot:** Yliherkkyys tai allergia mille tahansa materiaalille, josta ortoosi on valmistettu. verenkiertohäiriöiden aiheuttama imukudoksen turvotus. Potilaat, jotka eivät lääketieteellisistä syistä voi käyttää ortoosia.



Tuotenro.	Malli	Koko
98400	Vista-kalarankaortoosi	Yksi koko
98400	Vista-kalarankaortoosi lisäpehmustesetillä	Yksi koko
98402	Lisäpehmuste setti	Regular
98400	Vista-kalarankaortoosin takapaneeli	Regular
98400	Vista-kalarankaortoosin takapaneeli	Large
98402	Lisäpehmuste takapaneeliin	Large



## Vista® TX Collar

Aspen Vista® -kalarankaortoosi rajoittaa liikettä optimaalisesti ja auttaa samalla suojaamaan ihovaurioilta ja lisäämään potilaan hoidon tehokkuutta. Vista® TX -kalarankaortoosissa on kaikki Vista® -kalarangan ortoosin ominaisuudet ja edut, sekä siinä on helposti irrotettava rintakehän osa. Lisäosa antaa lisäsuojaa rintakehän alueelle.

Patentoidun korkeudensäätötekniikan ansiosta yhden koon ortoosi tarjoaa kuusi korkeudensäätö mahdollisuutta. Näin ortoosi mukautuu helposti erilaisille potilaille ja mahdollistavat yksinkertaiset säädöt hoidon aikana.

Aspenin ainutlaatuisen Cushion Flex Tabs™ -pehmusteiden ansiosta kalarangantuki voidaan muokata kullekin potilaalle sopivaksi. Säätämällä Occipital Support Strap™ -tukihihnaa ortoosi mukautuu entisestään luomalla säädettävän, kolmiulotteisen tukirakenteen, joka suojaa takaraivoa. Erittäin suuri trachea-aukko tarjoaa toiminnallisen pääsyn hengitysteiden alueelle, josta voidaan suorittaa toimenpiteitä.

Puuvillavuorattu, hypoallergeeninen, avosoluinen vaahtomuovipehmuste siirtää kosteuden pois iholta ja antaa ilmavirran kuivata mahdollisen kosteuden. Tiheä, palautuva vaahtomuovi antaa lisäpehmusteen ihon rikkoutumisen estämiseksi.

**Käyttöalueet:** Dekompressiohoito, murtumien hoito, postoperatiivinen stabilointi, niskan retkahdusvammat (whiplash), nyrjähdykset/venähdykset, kalarangan kipu, kalarangan välilevyn oireyhtymä, tuki- ja liikuntaelinten kipu, radikulopatia.

**Kontraindikaatiot** Yliherkkyys tai allergia mille tahansa materiaalille, josta ortoosi on valmistettu. verenkiertohäiriöiden aiheuttama imukudoksen turvotus. Potilaat, jotka eivät lääketieteellisistä syistä voi käyttää ortoosia.

Tuotenro.	Malli	Koko
48042	Vista TX Collar	Yksi koko

## Vista® ICU Back Panel

Aspen Vista® ICU:n kaularangantuki takaraivon suojuslevyllä on suunniteltu erityisesti potilaille, joilla on riski saada takaraivon ihovaurio pitkäaikaisen makuuasennon vuoksi. Siinä käytetään vakiomallista Vista® Collar -niskan suojuslevyllä, ja se rajoittaa liikettä samalla tavalla.

Tuen pidennetty korkeus estää pään ja niskan liikettä, kun potilasta käännetään tai siirretään makuuasennossa. Takaraivon tukilevy voidaan poistaa. Valkoinen matalatiheksinen etherfoam, eli eetteripohjainen polyuretaanivaahdotuovi ympäröi potilaan pään ja auttaa maksimoimaan paineen jakautumisen. Hamaa korkeamman tiheyden polyuretaanivaahdotuovi antaa lisätukea ja -rakennetta. Avoin muotoilu yhdessä avosoluisen vaahdotuovin kanssa edistää ilmanvaihtoa.

**Käyttöalueet:** Vammasta tai epävakaudesta johtuva liikkumisen rajoittaminen makuuasennossa olevilla potilailla pitkäksi aikaa. Dekompressiohoito, murtumien hoito, leikkauksen jälkeinen stabilointi, niskan retkahduksen aiheuttamat vammat, nyrjähdykset/venähdykset, kaularangan kipu, kaularangan välilevyoireyhtymä, tuki- ja liikuntaelinten kipu, radikulopatia.

**Kontraindikaatiot:** Yliherkkyys tai allergia mille tahansa materiaalille, josta ortoosi on valmistettu. verenkiertohäiriöiden aiheuttama imukudoksen turvotus. Potilaat, jotka eivät lääketieteellisistä syistä voi käyttää ortoosia.



Tuotenro.	Malli	Koko
48063	Vista ICU Takapaneeli	Yksi koko
48064	Lisäpehmuste setti	Yksi koko



## Vista® Multipost Therapy Collar

Vista® MultiPost -kaularankaortoosi on suunniteltu vähentämään kaularangan sairauksiin liittyviä oireita. Näitä ovat esimerkiksi niskaperäinen (cervikogeeninen) päänsärky, pään etukeno ja niskan jännitysoireet (text neck). Virheelliset pään asennot voivat siirtää kaularangan pois optimaalisesta asennosta, mikä johtaa radikulopatiaan, neuropatiaan ja cervikogeeniseen kipuun. Vista® MultiPost Therapy Collar käyttö yhdistää pneumaattisen kompression, joka auttaa saavuttamaan kaularangan luonnollisen asennon. Käyttämällä tuen mahdollistamaa kylmä- tai lämpöhoitoa, käyttäjä voi myös lievittää tulehduksia ja lihaskouristuksia. Ortoosi antaa kevyttä kompressiota leuan ja kaularangan alueelle. Ortoosin takaosa toimii vastapainona pään etukenon aiheuttamalle asennolle. Integroidun ilmapumpun avulla potilas voi itse säätää kompression määrää. Mukana tulevassa hoitopakkausessa löytyvät tyynyt lämpö- ja kylmähoitoa varten.

**Käyttöalueet:** Cervikogeeninen päänsärky, Liikelaajuuden menetys, Pään etukeno, Yleinen niskakipu, Lihaskouristukset, Radikulopatia, Hyperkyfoosi, Neuropatia.

**Kontraindikaatiot:** Yliherkkyys tai allergia mille tahansa materiaalille, josta ortoosi on valmistettu. verenkiertohäiriöiden aiheuttama imukudoksen turvotus. Potilaat, jotka eivät lääketieteellisistä syistä voi käyttää ortoosia.

Tuotenro.	Väri
48049	VISTA Multipost Therapy Collar
48050	Varapehmuste setti
48051	Pehmustetyyny leukaosalle
48052	Vaihtopehmuste sarja

## Vista® CTO

Vista® CTO on suunniteltu potilaille, jotka tarvitsevat enemmän kuin pelkän kaularangan tuennan. Se rajoittaa kaularangan liikettä erinomaisesti, ja siinä on useita säätömahdollisuuksia. Näin varmistetaan mukava ja tehokas istuvuus monille erilaisille potilaille.

Vista®-kaularankaortoosin tavoin Vista CTO on täysin säädettävissä, ja siinä on vain yksi koko. Se tarjoaa mahdollisuuden siirtyä pelkkään kaularankaortoosiin, joka edistää potilasta toipumisen aikana. Aspen®-puuvillavuorattu tyyny imevät kosteuden pois potilaan iholta. Palautuva polyuretaanivahto auttaa optimoimaan paineen jakautumisen.

**Käyttöalueet:** Dekompressiohoito, Murtuman hoito, Postoperatiivinen stabilointi, niskan retkahdusvammat (Whiplash), Nyrjähdykset/venähdykset, Niskaperäinen päänsärky, Niskan välilevyn oireyhtymä, Tuki- ja liikuntaelinten kipu, Radikulopatia.

**Kontraindikaatiot:** Yliherkkyys tai allergia mille tahansa materiaalille, josta ortoosi on valmistettu. verenkiertohäiriöiden aiheuttama imukudoksen turvotus. Potilaat, jotka eivät lääketieteellisistä syistä voi käyttää ortoosia.



Tuotenro.	Malli	Koko
48058	Vista CTO	Yksi koko
48059	Vista CTO Päivityssarja, Anterior	
48062	Vista CTO/CTO4 Lisäpehmuste setti	



## Vista® CTO4

Vista® CTO4 on suunniteltu potilaille, jotka tarvitsevat enemmän kuin pelkän kaularangan tuennan. Vista® CTO4 on suunniteltu lisäämään liikkeen rajoitusta kaikissa kolmessa liiketasossa - taivutus/ojennus, sivutaivutus ja aksiaalinen kierto. Vaikka Vista® CTO4 rajoittaa liikettä tällä tasolla, se on pehmustettu kaikilta kosketuspinnoilta käyttäjäystävällisyyden varmistamiseksi. Se voidaan helposti vaihtaa Vista® CTO:ksi hoidon parhaan tuloksen vaatimalla tavalla. Vista® CTO4 on täysin säädettävissä, ja siinä on vain yksi koko. Aspen®-puuvillavuoratut tyynyt imevät kosteuden pois potilaan iholta. Palautuva polyuretaanivaahdot auttaa optimoimaan paineen jakautumisen.

**Käyttöalueet:** Dekompressiiviset toimenpiteet, Murtuman hoito, Leikkauksen jälkeinen stabilointi, niskan retkahdusvammat(Whiplash), Nyrjähdykset/venähdykset, Niskaperäinen päänsärky, Niskan välilevyn oireyhtymä, Tuki- ja liikuntaelinten kipu, Radikulopatia.

**Kontraindikaatiot:** Yliherkkyys tai allergia mille tahansa materiaalille, josta ortoosi on valmistettu. verenkiertohäiriöiden aiheuttama imukudoksen turvotus. Potilaat, jotka eivät lääketieteellisistä syistä voi käyttää ortoosia.

Tuotenro.	Malli	Koko
48060	Vista CTO4	Yksi koko
48061	Vista CTO päivityssarja, Posterior	
48062	Vista CTO4/CTO Lisäpehmuste setti	

## VRTX Collar

VRTX-jäykkä kaularangan tuki on suunniteltu soveltumaan monenlaisten potilaiden muotoihin ja ne edistävät hoidon tarkkuutta ja lyhentävät paranemisaikaa.

Ortoosi on osa VRTX Modular System -järjestelmää, joka tarjoaa optimaalisen tuennan ja kaulan liikkeen rajoituksen monitasoisille selkärangan vammoille. Esivalmistettuja VRTX-kaularangan ortooseja, CTO:ta, LSO:ta, TLSO:ta ja CTLSO:ta voidaan säätää ylös- tai alaspäin potilaan tarpeiden mukaan. Universaalit koot auttavat sopivan ortoosin valinnassa.

Ortoosissa on symmetrinen takalevy. Ortoosissa on lyhyemmät lateraalipuolen sivut. Ortoosi tarjoaa enemmän korkeudensäädön vaihtoehtoja, jotta se sopii useammalle potilaalle. Ortoosissa on yksinkertainen etu- ja takapaneelin helpottaa sopivan ortoosin valinnassa.

Puuvillapehmuste on hypoallergeeninen. Pehmusteessa on avoimet vaahtomuovikennot, jotka siirtävät kosteuden pois iholta. Tiheä, palautuva vaahtomuovipehmuste ehkäisee hankautumia tarjoten samalla lisäpehmenystä.

**Käyttöalueet:** Leikkauksen jälkeinen stabilisaatio, Nyrjähdykset/venähdykset, Niskaperäinen päänsärky, Niskan välilevyn oireyhtymä, Tuki- ja liikuntaelimestön kipu, Radikulopatia, Dekompressiiviset toimenpiteet, Murtuman hoito

**Kontraindikaatiot:** Yliherkkyys tai allergia mille tahansa materiaalille, josta ortoosi on valmistettu. verenkiertohäiriöiden aiheuttama imukudoksen turvotus. Potilaat, jotka eivät lääketieteellisistä syistä voi käyttää ortoosia.



Tuotenro.	Malli	Koko
480680000	VRTX COLLAR	Yksi koko
480690000	VRTX COLLAR set - sisältää lisäpehmuste setin	
480700000	Lisäpehmuste setti	



## VRTX TX Collar

VRTX-jäykkä kaularangantuki on suunniteltu soveltumaan monenlaisten potilaiden muotoihin ja ne edistävät hoidon tarkkuutta ja lyhentävät paranemisaikaa. TX-kaularangantuessa on helposti irrotettava rintaosa, joka tarjoaa lisätuennan rintakehän alueelle optimaalisen liikkumisen rajoittamisen saavuttamiseksi.

Ortoosi on osa VRTX Modular System -järjestelmää, joka tarjoaa optimaalisen tuennan ja kaulan liikkeen rajoituksen monitasoisille selkärangan vammoille. Esivalmistettuja VRTX-kaularangan ortooseja, CTO:ta, LSO:ta, TLSO:ta ja CTLSO:ta voidaan säätää jäykkyydessä ylös- tai alaspäin potilaan tarpeiden mukaan. Universaalit koot auttavat sopivan ortoosin valinnassa.

VRTX TX-kaularanganortoosissa on symmetrinen takapaneeli, joka on suunniteltu varmistamaan ortoosin optimaalinen istuvuus. Ortoosi mukautuu täten potilaan neutraaliin pään asentoon. Siinä on lyhyemmät lateraalipuolen sivut. Ortoosi tarjoaa enemmän korkeudensäädön vaihtoehtoja, jotta se sopii useammalle potilaalle. Ortoosin etu- ja takapaneelin pehmusteet ovat helposti vaihdettavissa.

Puuvillapehmuste on hypoallergeeninen, ja siinä on avoimet vaahtomuovikennot, jotka siirtävät kosteuden pois iholta. Tiheä, palautuva vaahtomuovipehmuste ehkäisee hankautumia tarjoten samalla lisäpehmenystä.

**Käyttöalueet:** Leikkauksen jälkeinen stabilisaatio, Nyrjähdykset/venähdykset, Niskaperäinen päänsärky, Niskan välilevyn oireyhtymä, Tuki- ja liikuntaelimistön kipu, Radikulopatia, Dekompressiiviset toimenpiteet, Murtuman hoito

**Kontraindikaatiot:** Yliherkkyys tai allergia mille tahansa materiaalille, josta ortoosi on valmistettu. verenkiertohäiriöiden aiheuttama imukudoksen turvotus. Potilaat, jotka eivät lääketieteellisistä syistä voi käyttää ortoosia.

Tuotenro.	Malli	Koko
48074	VRTX TX Collar	Yksi koko
48075	VRTX TX Collar -sarja sisältää vaihtopehmusteet	
48076	VRTX TX-kaularangantuen takapaneeli	
48077	Lisäpehmuste setti	



## VRTX Multipost Collar

VRTX-MULTIPOST Collar on jäykkä kaularankaortoosi. Se suunniteltu soveltumaan monenlaisten potilaiden muotoihin. Ortoosilla pyritään edistämään hoidon tarkkuutta ja lyhentämään paranemisaikaa. Multipost-kaularangantuessa on toisin kuin tavallinen VRTX-kaulustakapaneeli, joka parantaa ihon kunnon tarkastusmahdollisuuksia poistamatta itse ortoosia.

Ortoosi on osa VRTX Modular System -järjestelmää, joka tarjoaa optimaalisen tuennan ja kaulan liikkeen rajoituksen monitasoisille selkärangan vammoille. Esivalmistettuja VRTX-kaularangan ortooseja, CTO:ta, LSO:ta, TLSO:ta ja CTLSO:ta voidaan säätää jäykkyyssasteella jäykäksi- tai kevyemmäksi potilaan tarpeiden mukaan. Ortoosin yksi säädettävä koko auttaa ortoosin sovituksessa.

VRTX Multipost Collar -ortoosissa on lyhyemmät lateraalipuolen sivut. Ortoosi tarjoaa enemmän korkeudensäädön vaihtoehtoja, jotta se sopii useammalle potilaalle. Ortoosissa on yksinkertainen etu- ja takapaneelin helpottaa sopivan ortoosin valinnassa.

Puuvillapehmuste on hypoallergeeninen, ja siinä on avoimet vaahtomuovikennot, jotka siirtävät kosteuden pois iholta. Tiheä, palautuva vaahtomuovipehmuste ehkäisee hankautumia tarjoten samalla lisäpehmenystä.

**Käyttöalueet:** Leikkauksen jälkeinen stabilisaatio, Nyrjähdykset/venähdykset, Niskaperäinen päänsärky, Niskan välilevyn oireyhtymä, Tuki- ja liikuntaelimestön kipu, Radikulopatia, Dekompressiiviset toimenpiteet, Murtuman hoito

**Kontraindikaatiot:** Yliherkkyys tai allergia mille tahansa materiaalille, josta ortoosi on valmistettu. verenkiertohäiriöiden aiheuttama imukudoksen turvotus. Potilaat, jotka eivät lääketieteellisistä syistä voi käyttää ortoosia.



Tuotenro.	Malli	Koko
48065	VRTX Multipost Collar	Yksi koko
48066	VRTX Multipost Collar Set - Sisältää vaihtopehmusteen.	
48067	Vaihtopehmuste setti	



## VRTX CTO

VRTX CTO tarjoaa erikoistuneen liikerajoituksen kaularangan ja selkärangan kaikille kolmelle liiketasolle - fleksio/ekstensio, lateraalinen taivutus ja aksiaalinen rotaatio. VRTX CTO on käyttäjäystävällinen, ja se on pehmustettu kaikista kosketuspinnista. Ortoosissa on korkeussäädettävä rintalastan osa, jonka voi lukita haluttuun korkeuteen. Ortoosin rintarangan osa on joustava. Tämä mahdollistaa, että potilas voi istua mukavasti pystyasennossa. VRTX CTO on saatavana 2- tai 4-tukipiste versiona (CTO4), jolla kaularangan liikettä voidaan rajoittaa asteittain. Se voidaan helposti vaihtaa CTO-malliksi.

VRTX Modular System tarjoaa optimaalisen tuennan monitasoisille selkäranganvammoille ja murtumille. Esivalmistettuja VTRX-kaularanganortooseja, CTO:ta, LSO:ta, TLSO:ta ja CTLSO:ta voidaan säätää ylös- tai alaspäin potilaan tarpeiden mukaan. Universaalit koot auttavat sopivan ortoosin valinnassa.

Puuvillapehmuste on hypoallergeeninen. Pehmusteessa on avoimet vaahtomuovikennot, jotka siirtävät kosteuden pois iholta. Tiheä, palautuva vaahtomuovipehmuste ehkäisee hankautumia tarjoten samalla lisäpehmenystä.

**Käyttöalueet:** Leikkauksen jälkeinen stabilisaatio, Nyrjähdykset/venähdykset, Niskaperäinen päänsärky, Niskan välilevyn oireyhtymä, Tuki- ja liikuntaelimestön kipu, Radikulopatia, Dekompressiiviset toimenpiteet, Murtuman hoito

**Kontraindikaatiot:** Yliherkkyys tai allergia mille tahansa materiaalille, josta ortoosi on valmistettu. verenkiertohäiriöiden aiheuttama imukudoksen turvotus. Potilaat, jotka eivät lääketieteellisistä syistä voi käyttää ortoosia.

Tuotenro.	Malli	Koko
48078	VRTX CTO	Yksi koko
48081	VRTX CTO4/VRTX CTO Korvaava alusta	

## VRTX CTO4

VRTX CTO4 tarjoaa kokonaisvaltaisen tuennan kaularangan ja selkärangan kaikille kolmelle liiketasolle - fleksio/ekstensio, lateraalinen taivutus ja aksiaalinen rotaatio. VRTX CTO4 tarjoaa laajemman liikkeen rajoituksen kuin CTO -ortoosi.

Säädettävä, matalaprofiilinen selkätukiosa on suunniteltu takaamaan käyttäjäystävällisyys kun ortoosia käytetään makuuasennossa. VRTX CTO4 on pehmustettu kaikilta kosketuspinnolta parhaan mukavuuden varmistamiseksi. Ortoosissa on korkeussäädettävä rintalastan osa, jonka voi lukita haluttuun korkeuteen. Ortoosin rintakehän osa on joustava. Näin varmistetaan potilaan hyvä ja ryhdikäs istuminen pystyasennossa. VRTX CTO4 on saatavana myös 2-tukipisteen versiona (CTO), joka rajoittaa liikkumista hieman vähemmän. Molemmat voidaan helposti vaihtaa CTO VRTX MultiPost -kaularanganortoosiin hoidon etenemisen tukemiseksi.



VRTX Modular System tarjoaa optimaalisen tuennan monitasoisille selkäranganvammoille ja murtumille. Esivalmistettuja VTRX-kaularanganortooseja, CTO:ta, LSO:ta, TLSO:ta ja CTLSO:ta voidaan säätää ylös- tai alaspäin potilaan tarpeiden mukaan. Yhden koon säädettävä ortoosi on helppo sovittaa.

Puuvillapehmuste on hypoallergeeninen. Pehmusteessa on avoimet vaahtomuovikennot, jotka siirtävät kosteuden pois iholta. Tiheä, palautuva vaahtomuovipehmuste ehkäisee hankautumia tarjoten samalla lisäpehmennystä.

**Käyttöalueet:** Leikkauksen jälkeinen stabilisaatio, Leikkauksen jälkeinen stabilisaatio, Nyrjähdykset/venähdykset, Niskaperäinen päänsärky, Niskan välilevyn oireyhtymä, Tuki- ja liikuntaelimestön kipu, Radikulopatia, Dekompressiiviset toimenpiteet, Murtuman hoito

**Kontraindikaatiot:** Yliherkkyys tai allergia mille tahansa materiaalille, josta ortoosi on valmistettu. verenkiertohäiriöiden aiheuttama imukudoksen turvotus. Potilaat, jotka eivät lääketieteellisistä syistä voi käyttää ortoosia.

Tuotenro.	Malli	Koko
48079	VRTX CTO4	Yksi koko
48081	VRTX CTO4/VRTX CTO lisäpehmuste setti	



## Aspen® Collar

Aspen®-kalarankaortoosi on suunniteltu niin, että se rajoittaa merkittävästi liikkumista aiheuttamatta kivuliaita painepisteitä, jotka voivat johtaa muun muassa ihovaurioihin. Liikkeiden rajoittaminen on tieteellisesti arvioitu. Tutkijat ovat läpivalaisun avulla dokumentoineet kunkin nikamasegmentin siirtymisen ja kulman koko liikealueen ajan.

Kalaranganortoosin rakenneosat on suunniteltu siten, että tuki jakautuu laajoille kosketusalueille, jolloin painehaavoja aiheuttavat hankauskohdat jäävät mahdollisimman pieniksi. Aspenin patentoitujen muotoutuvien FlexTabs™-reunojen ansiosta ortoosi mukautuu kullekin potilaalle, kun sitä kiristetään, jotta se istuu räätälöidysti. Kiristämällä Occipital Support Strap™ -tukihihnaa ortoosi voidaan mukauttaa edelleen luomalla säädettävä, kolmiulotteinen ”hylly”, joka kannattelee takaraivoa. Lopullisen mukavuuden varmistamiseksi kaikki ortoosin kosketusalueet on pehmustettu puuvillavuoratuilla, hengittäville, hypoallergeenisilla vaahtomuovipehmusteilla, jotka siirtävät kosteuden pois iholta. Kaikki pehmusteet ovat vaihdettavissa.

**Käyttöalueet:** Dekompressiohoito, murtumien hoito, postoperatiivinen stabilointi, niskan retkahdusvammot (whiplash), nyrjähdykset/venähdykset, kalarangan kipu, kalarangan välilevyn oireyhtymä, tuki- ja liikuntaelinten kipu, radikulopatia.

**Kontraindikaatiot:** Yliherkkyys tai allergia mille tahansa materiaalille, josta ortoosi on valmistettu. verenkiertohäiriöiden aiheuttama imukudoksen turvotus. Potilaat, jotka eivät lääketieteellisistä syistä voi käyttää ortoosia.

Tuotenro.	Malli	Koko	Korkeus
48008	Aspen kalarankaortoosi	Short	
48009	Aspen kalarankaortoosi, jossa on lisäpehmuste	Short	
48010	Aspen Etupaneelin kaulus	Short	
48008	Aspen kalarankaortoosi	Regular	
48012	Aspen kalarankaortoosi, jossa on lisäpehmuste.	Regular	
48010	Aspen Etupaneelin kaulus	Regular	
48008	Aspen kalarankaortoosi	Tall	
48009	Aspen kalarankaortoosi, jossa on lisäpehmuste.	Tall	
48010	Aspen Etupaneelin kaulus	Tall	
48008	Aspen kalarankaortoosi	Extra tall	
48009	Aspen kalarankaortoosi, jossa on lisäpehmuste.	Extra tall	
48010	Aspen Etupaneelin kaulus	Extra tall	
48020	Aspen kalarankaortoosin takapaneeli	Small	30-51 cm
48020	Aspen kalarankaortoosin takapaneeli	Standardi	33-53 cm
48020	Aspen kalarankaortoosin takapaneeli	Large	38-64 cm
48021	Lisäpehmuste takapaneeliin	Small	
48022	Aspen kalarankaortoosin ylimääräinen pehmuste	Universal	

## Aspen® CTO

Aspen® Cervicothoracic Bracing System™ (CTO) tarjoaa parannellun tuennan kaula- ja rintarangan alueella. Ortoosi on suunniteltu potilaille, jotka tarvitsevat laajemman tuennan kaularangasta rintarankaan. Aspen® CTO-järjestelmän käyttömekanismit mahdollistavat Aspen® CTO:n asteittaisen kevennyksen 4-tukipisteen CTO-mallista, 2-tukipisteen CTO-malliksi. Kaularangan liikkeenrajoitusta voidaan helposti mukauttaa potilaan erityistarpeiden mukaiseksi.

Tutkimukset ovat osoittaneet, että liikkeen rajoitus lisääntyy merkittävästi siirryttäessä erillisestä kaularangan ortoosista nelitukipisteiseen ortoosiin. Parhaan käyttömukavuuden varmistamiseksi kaikki CTO:n kosketuspinnat on pehmustettu puuvillavuoratuilla, hengittävillä, hypoallergeenisilla vaahtomuovipehmusteilla, jotka siirtävät kosteuden pois iholta.

**Käyttöalueet:** Dekompressiohoito, murtumien hoito, postoperatiivinen stabilointi, niskan retkahdusvammat (whiplash), nyrjähdykset/venähdykset, kaularangan kipu, kaularangan välilevyn oireyhtymä, tuki- ja liikuntaelinten kipu, radikulopatia.

**Kontraindikaatiot:** Yliherkkyys tai allergia mille tahansa materiaalille, josta ortoosi on valmistettu. verenkiertohäiriöiden aiheuttama imukudoksen turvotus. Potilaat, jotka eivät lääketieteellisistä syistä voi käyttää ortoosia.



Tuotenro.	Malli	Koko
48027	Aspen CTO	Short
48028	Aspen CTO etupaneeli	Short
48027	Aspen CTO	Regular
48030	Aspen CTO etupaneeli	Regular
48031	Aspen CTO	Tall
48028	Aspen CTO etupaneeli	Tall
48027	Aspen CTO	Extra Tall
48028	Aspen CTO etupaneeli	Extra Tall
48035	Aspen CTO takapaneeli	Small
48035	Aspen CTO takapaneeli	Regular
48035	Aspen CTO takapaneeli	Tall
48036	Aspen CTO lisäpehmusteet	



## Aspen® Pediatric Collar

Toisin kuin useimmat pediatriiset kaularankaortoosit, jotka ovat vain pienempiä versioita aikuisten ortooseista, Aspen® Pediatric -kaularankaortoosi on suunniteltu vastaamaan lasten ainutlaatuisia tarpeita. Patentoitujen ominaisuuksien ansiosta nämä kaularankaortoosit mukautuvat automaattisesti lasten ainutlaatuisen anatomiaan ilman, että herkkään ihoon kohdistuu liiallista painetta. Aspen®-kaularankaortoosien innovatiivisten ominaisuuksien avulla varmistetaan, että liikerajoitusten ja hellävaraisen hoidon välinen tasapaino saavutetaan.

Patentoidut muotoutuvat Cushion FlexTabs™ -reunat on suunniteltu levittämään tukea ihon kosketuspinoille, mikä auttaa ehkäisemään painevaurioita. PD4- ja PD5-malleissa on takana niskatukinauha, joka säädettynä antaa räätälöityä tukea takaraivolle. Äärimmäisen mukavuuden varmistamiseksi kaikki ortoosin kosketuspinnat on pehmustettu avosoluisella vaahtomuovipehmusteella ja pehmeällä, hypoallergeenisellä puuvillalla, joka auttaa pitämään ihon puhtaana, viileänä ja mukavana. Kaikki pehmustetyynyt ovat vaihdettavissa.

**Käyttöalueet:** Dekompressiohoito, murtumien hoito, postoperatiivinen stabilointi, niskan retkahdusvammat (whiplash), nyrjähdykset/venähdykset, kaularangan kipu, kaularangan välilevyn oireyhtymä, tuki- ja liikuntaelinten kipu, radikulopatia.

**Kontraindikaatiot:** Yliherkkyys tai allergia mille tahansa materiaalille, josta ortoosi on valmistettu. verenkiertohäiriöiden aiheuttama imukudoksen turvotus. Potilaat, jotka eivät lääketieteellisistä syistä voi käyttää ortoosia.

Tuotenro.	Malli	Koko	Pituus	Paino
48004	Aspen lasten kaularankaortoosi PD1	1-18 kuukautta	53-84 cm	5-13 kg
48004	Aspen lasten kaularankaortoosi PD2	9-24 kuukautta	74-94 cm	10-15 kg
48004	Aspen lasten kaularankaortoosi PD3	1-3 vuotta	84-102 cm	11-16 kg
48004	Aspen lasten kaularankaortoosi PD4	2-5 vuotta	89-114 cm	12-19kg
48004	Aspen lasten kaularankaortoosi PD5	3-6 vuotta	94-122 cm	12-25 kg
48005	Aspen lasten kaularankaortoosi PD1, lisäpehmusteella varustettu setti	1-18 kuukautta	53-84 cm	5-13 kg
48005	Aspen lasten kaularankaortoosi PD2, lisäpehmusteella varustettu setti	9-24 kuukautta	74-94 cm	10-15 kg
48005	Aspen lasten kaularankaortoosi PD3, lisäpehmusteella varustettu setti	1-3 vuotta	84-102 cm	11-16 kg
48005	Aspen lasten kaularankaortoosi PD4, lisäpehmusteella varustettu setti	2-5 vuotta	89-114 cm	12-19kg
48005	Aspen lasten kaularankaortoosi PD5, lisäpehmusteella varustettu setti	3-6 vuotta	94-122 cm	12-25 kg
48006	Aspen lasten kaularankaortoosin takapaneeli	PD3/PD4/ PD5 1-6 vuotta		
48007	Aspen lasten kaularankaortoosin lisäpehmuste			

## Aspen® Pediatric CTO

Aspen® Cervicothoracic Bracing System™ (CTO) tarjoaa erinomaisen liikkeen rajoituksen lapsipotilaille, joilla on tarve kaulan- ja rintarangan tuentaan. Ortoosi on suunniteltu niille potilaille, jotka tarvitsevat enemmän kuin pelkän kaularangantuennan.

Aspen® CTO -ortoosien suunnitteluelementit mahdollistavat Aspen® CTO:n asteittaisen keventämisen 4-tukipisteen CTO-mallista 2-tukipisteen CTO-malliksi ja sitten erilliseksi kaulaortoosiksi. Tämä mahdollistaa yksilöllisen liikkeen rajoituksen, joka voidaan helposti mukauttaa potilaan erityistarpeiden mukaan.

**Käyttöalueet:** Dekompressiohoito, murtumien hoito, postoperatiivinen stabilointi, niskan retkahdusvammat (whiplash), nyrjähdykset/venähdykset, kaularangan kipu, kaularangan välilevyn oireyhtymä, tuki- ja liikuntaelinten kipu, radikulopatia.

**Kontraindikaatiot:** Yliherkkyys tai allergia mille tahansa materiaalille, josta ortoosi on valmistettu. verenkiertohäiriöiden aiheuttama imukudoksen turvotus. Potilaat, jotka eivät lääketieteellisistä syistä voi käyttää ortoosia.

Tuotenro.	Malli	Koko
48025	Aspen Pediatric CTO	Yksi koko
48026	Aspen Pediatric CTO lisäpehmuste setti	





## Eclipse® Kaulatuki

Eclipse kaulatuki on moderni kaulatuki, jonka istuvuus ja toimivuus on erittäin hyvä. Eclipse on helppo säätää ja siinä on puolijäykkä rakenne. Tuen "quick-fit" toiminnot helpottavat sovitusta ja koon säätöä. Eclipse on tarkoitettu rajoittamaan fleksiota, ekstensiota ja rotaatiota potilaan toipumisen edistämiseksi. Avoin raamien rakenne tekee siitä ilmavan ja mukavan ja samalla trachea-aukon koko saadaan riittävän suureksi. Saatavana vain yksi koko, joka riittää lähes kaikille ympärysmittaan ja korkeuden puolesta. Pehmuste on vaihdettavissa ja voidaan ostaa erikseen. Korkeus voidaan asettaa 7,5 cm:n ja 18,75 cm:n välille.

**Käyttöalueet:** Stabilo selkärankaa fleksion, ekstension ja rotaation ehkäisemiseksi kaularangan vammojen tai ongelmien yhteydessä.

Tuotenro.	Malli	Väri	Koko
20628	Eclipse kaulatuki	Vaaleanharmaa	Yksi koko
20629	Lisäpehmuste	Harmaa	Yksi koko



## Pacific kaularangantuki

Polyeteenistä valmistettu kaksiosainen kaularangantuki, jota voidaan säätää molemminpuolisilla tarranauhoilla. Jäykkä kuori myötäilee leuan muotoa ja nojaa kevyesti rintalastaa vasten. Tuki on matalampi sivuilta, jotta se ei hankaisi hartioita tai korvia. Tuen korkeutta säädetään kahden muoviruuvien avulla. Mukana tulee pehmeä, saumaton ja ilmava pehmuste, joka voidaan pestä tai vaihtaa.

**Käyttöalueet:** Käytetään instabiliteetissa, niskan kiputiloissa ja postoperatiivisesti.



Tuotenro.	Väri	Koko	Korkeus
20625	Valkoinen/Musta	Small/Medium	5,5-9,5 cm
20625	Valkoinen/musta	Medium/Large	8-13 cm
20626	Lisäpehmuste, musta	Small/Medium	
20626	Lisäpehmuste, musta	Medium/Large	



## Aspen® Sierra Universal Collar™

Aspen® Sierra Collar™ on yhden koon säädettävä kaularankaortoosi. Se on suunniteltu sopimaan useimmille potilaille ilman säätöä. Tämä auttaa vähentämään varastointitarvetta. Ainuslaatuinen muotoilu tarjoaa mukavuutta ja liikkeen rajoitusta hoitotavoitteiden edistämiseksi.

Ortoosi on valmistettu tiivistä solumuovista, ja se soveltuu erinomaisesti pitkäaikaispotilaiden suihkukaulukseksi. Trachea -aukko mahdollistaa pääsyn henkitorven alueelle. Tämä mahdollistaa pääsyn kaulan etuosaan kohdistuvien toimenpiteiden suorittamiseen. Ortoosi on myös saatavana pediatriisessa koossa. Litteän selkämyksensä ansiosta se helpottaa turvallista käyttöä, ja DYNA-Capture-järjestelmä muotoutuu lapsen takaraivoon, mikä lisää kaularangan liikkeen rajoitusta.

**Käyttöalueet:** Dekompressiohoito, murtumien hoito, postoperatiivinen stabilointi, niskan retkahdusvammat (whiplash), nyrjähdykset/venähdykset, kaularangan kipu, kaularangan välilevyn oireyhtymä, tuki- ja liikuntaelinten kipu, radikulopatia.

**Kontraindikaatiot:** Yliherkkyyks tai allergia mille tahansa materiaalille, josta ortoosi on valmistettu. verenkiertohäiriöiden aiheuttama imukudoksen turvotus. Potilaat, jotka eivät lääketieteellisistä syistä voi käyttää ortoosia.



Tuotenro.	Malli	Koko
48023	Sierra Universal Collar	Lasten
48024	Sierra Universal Collar	Aikuisten



## Trachea kaularangantuki

Plastazotesta valmistettu kaksiosainen, trachea-aukollinen kaularangantuki. Tuki on anatomisesti muotoiltu hyvän istuvuuden saavuttamiseksi. Niskaosa ja leuanalus ovat muovivahvistetut. Tuki kiinnitetään molemminpuolisilla tarranauhoilla.

**Käyttöalueet:** Käytetään instabiliteetissa, niskan kiputiloissa ja postoperatiivisesti.

Tuotenro.	Väri	Koko	Korkeus	Ympärysmitta
20619	Beige	Small	5,5 cm	25-33 cm
20619	Beige	Medium	5,5 cm	33-41 cm
20619	Beige	Large	5,5 cm	41-48 cm
20620	Beige	Small	8 cm	25-33 cm
20620	Beige	Medium	8 cm	33-41 cm
20620	Beige	Large	8 cm	41-48 cm
20621	Beige	Small	11 cm	25-33 cm
20621	Beige	Medium	11 cm	33-41 cm
20621	Beige	Large	11 cm	41-48 cm
20622	Beige	Small	13 cm	25-33 cm
20622	Beige	Medium	13 cm	33-41 cm
20622	Beige	Large	13 cm	41-48 cm



## Kaularangantuki, suora

Pehmeäntuntuinen kaularangantuki, joka vähentää kuormitusta kaularangassa sekä antaa niskalle tukea. Tuki voidaan kiinnittää edestä tai takaa. Kangas on pääasiassa puuvillaa. Ei sisällä lateksia.

**Käyttöalueet:** Käytetään tilapäisesti vähentämään kaularangan kuormitusta esim. niskan kiputiloissa ja reumatologisten sairauksien yhteydessä.

Tuotenro.	Väri	Koko	Korkeus	Ympärysmitta
47010	Harmaa	X-Small	6 cm	32 - 48 cm
47010	Harmaa	Small	8 cm	32 - 48 cm
47010	Harmaa	Medium	10 cm	32 - 48 cm
47010	Harmaa	Large	12 cm	32 - 48 cm
47011	Sininen	X-Small	6 cm	32 - 48 cm
47011	Sininen	Small	8 cm	32 - 48 cm
47011	Sininen	Medium	10 cm	32 - 48 cm
47011	Sininen	Large	12 cm	32 - 48 cm

## Kaularangantuki, muotoiltu

Pehmeäntuntuinen anatomisesti muotoiltu kaularangantuki, joka vähentää kuormitusta kaularangassa sekä antaa niskalle tukea. Tuki mukaillee leuan ja rintakehän muotoja ja tuntuu mukavalta. Kangas on pääasiallisesti puuvillaa. Ei sisällä lateksia.

**Käyttöalueet:** Käytetään tilapäisesti vähentämään kaularangan kuormitusta esim. niskan kiputiloissa ja reumatologisten sairauksien yhteydessä.

Tuotenro.	Väri	Koko	Korkeus	Ympärysmitta
47012	Harmaa	X-Small	6 cm	32 - 48 cm
47012	Harmaa	Small	8 cm	32 - 48 cm
47012	Harmaa	Medium	10 cm	32 - 48 cm
47012	Harmaa	Large	12 cm	32 - 48 cm
47013	Sininen	X-Small	6 cm	32 - 48 cm
47013	Sininen	Small	8 cm	32 - 48 cm
47013	Sininen	Medium	10 cm	32 - 48 cm
47013	Sininen	Large	12 cm	32 - 48 cm



## Vission kaularangantuki

Anatomisesti muotoiltu pehmeä kaularangantuki, joka vähentää kuormitusta kaularangassa sekä antaa niskalle tukea. Muotoiltu leuan ja rintakehän muotoihin sopivaksi. Päälyysosa on lycraa, joka tekee tuesta modernin näköisen samalla kun se on viileän ja mukavantuntuinen ihoa vasten. Materiaali ei sisällä lateksia.

**Käyttöalueet:** Käytetään tilapäisesti vähentämään kaularangan kuormitusta esim. niskan kiputiloissa ja reumatologisten sairauksien yhteydessä.

Tuotenro.	Väri	Koko	Korkeus	Ympärysmitta
47014	Musta	X-Small	6 cm	32-48 cm
47014	Musta	Small	8 cm	32-48 cm
47014	Musta	Medium	10 cm	32-48 cm
47014	Musta	Large	12 cm	32-48 cm







Selkätuet



## SELECTION® selkätuki, matala

Joustava helppokäyttöinen selkätuki, joka on valmistettu mukavantuntuisesta SELECTION®-materiaalista, jonka tuntomerkkeinä ovat hengittävyys, keveys ja optimaalinen istuvuus. Malli sopii sekä muodokkaalle että suoralle vartalotyypille ja siinä on lisätukea antavat kiristysnauhat, jotka kulkevat ristiin selkäpuolella. Kiristysnauhat liukuvat erittäin helposti niille suunnitelluissa D-lenkeissä. Selkäpuolen kiskojen tai spiraalitikien sijaan tuessa on uudenlainen tukiratkaisu, joka jakaa tuennan laajemmalle alueelle jättäen kuitenkin selkärangan vapaaksi. Etuosassa on vetolenkki sekä vetotasku, jotka helpottavat tuen pukemista. Etuosan materiaali on rakenteeltaan uudenlaista, joka tekee kiinnittämisen helpoksi ilman jäykkiä tarranauhoja. Selection selkätuen materiaali on korkealaatuista ja sen toiminnallisuus on ollut painopisteenä tukea kehitettäessä.

**Käyttöalueet:** Selkäkivut ja selän toimintahäiriöt.

Tuotenro.	Väri	Koko	Lantion ympäryys	Takaosan korkeus	Etuosan korkeus
35400	Musta	X-Small	75-85 cm	19 cm	12 cm
35400	Musta	Small	85-95 cm	19 cm	12 cm
35400	Musta	Medium	95-105 cm	19 cm	12 cm
35400	Musta	Large	105-115 cm	19 cm	12 cm
35400	Musta	X-Large	115-125 cm	19 cm	12 cm
35400	Musta	XX-Large	125-140 cm	19 cm	12 cm



## SELECTION® selkätuki, keskikorkea

Joustava ja helppokäyttöinen selkätuki, joka on valmistettu mukavantuntuisesta SELECTION®-materiaalista, jonka tuntomerkkeinä ovat hengittävyys, keveys ja optimaalinen istuvuus. Malli sopii sekä muodokkaalle että suoralle vartalotyypille ja siinä on lisätukea antavat kiristysnauhat, jotka kulkevat ristiin selkäpuolella. Kiristysnauhat liukuvat erittäin helposti niille suunnitelluissa D-lenkeissä. Selkäpuolen kiskojen tai spiraalitikien sijaan tuessa on uudenlainen tukiratkaisu, joka jakaa tuennan laajemmalle alueelle jättäen kuitenkin selkärangan vapaaksi. Etuosassa on vetolenkki sekä vetotasku, jotka helpottavat tuen pukemista. Etuosan materiaali on rakenteeltaan uudenlaista, joka tekee kiinnittämisen helpoksi ilman jäykkiä tarranauhoja. Selection selkätuen materiaali on korkealaatuista ja sen toiminnallisuus on ollut painopisteenä tukea kehitettäessä.

**Käyttöalueet:** Selkäkivut ja selän toimintahäiriöt.

Tuotenro.	Väri	Koko	Lantion ympäryys	Takaosan korkeus	Etuosan korkeus
35401	Musta	X-Small	75-85 cm	23 cm	16 cm
35401	Musta	Small	85-95 cm	23 cm	16 cm
35401	Musta	Medium	95-105 cm	23 cm	16 cm
35401	Musta	Large	105-115 cm	23 cm	16 cm
35401	Musta	X-Large	115-125 cm	23 cm	16 cm
35401	Musta	XX-Large	125-140 cm	23 cm	16 cm
35401	Musta	XXX-Large	140 - 160 cm	23 cm	16 cm

## SELECTION® selkätuki, vatsamalli

Joustava ja helppokäyttöinen selkätuki, joka on valmistettu mukavantuntuisesta SELECTION® -materiaalista, jonka tunto-merkkeinä ovat hengittävyys, keveys ja optimaalinen istuvuus. Malli sopii erityisesti henkilöille, joiden vatsa on suuri ja jotka tarvitsevat mahan alueelle lisätukea. Edessä oleva kiinnitys on kaksiosainen, mikä helpottaa kiinnitystä ja etuosan korkeuden säätöä. Lisätukea antavat kiristysnauhat kulkevat ristiin selkäpuolella. Selkäpuolen kiskojen tai spiraalitukien sijaan liivissä on uudenlainen tukiratkaisu, joka jakaa tukipisteet laajemmalle alueelle jättäen kuitenkin selkärangan vapaaksi. Etuosassa on vetolenkki sekä vetotasku, jotka helpottavat tuen pukemista. Etuosan materiaali on rakenteeltaan uudenlaista, joka tekee kiinnittämisen helpoksi ilman jäykkiä tarranauhoja. Selection selkätuen materiaali on korkealaatuista ja sen toiminnallisuus on ollut painopisteenä tukea kehitettäessä.

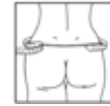

**Käyttöalueet:** Selkäkiput ja selän toimintahäiriöt vatsakailla henkilöillä.

Tuotenro.	Väri	Koko	Lantion ympäryys	Takaosan korkeus	Etuosan korkeus
35402	Musta	X-Small	85-95 cm	31,5 cm	25 cm
35402	Musta	Small	95-105 cm	31,5 cm	25 cm
35402	Musta	Medium	105-115 cm	31,5 cm	25 cm
35402	Musta	Large	115-125 cm	31,5 cm	25 cm
35402	Musta	X-Large	125-140 cm	31,5 cm	25 cm
35402	Musta	XX-Large	140-160 cm	31,5 cm	25 cm

# NAVY X™

NavyX on saatavilla kolmessa eri mallissa: Matala, Normaali ja Korkea. Se on hengittävä, kestävä ja vakaa korsetti, jota on saatavilla väreissä sininen, harmaa ja beige. Kaikki mallit ovat saatavilla kooissa X-Smallista XX-Largeen ja kattavat lantion ympärystimitan 75 cm:stä 135 cm:iin. Korkea malli tarjoaa lisätukea korkeutensa ja vakaiden tukiluidensa ansiosta, ja siihen on myös mahdollista lisätä ylimääräisiä tukiluita valmiiksi ommeltuihin avoimiin kanaviin. Korsetissa on edessä jaettu kiinnitys.

## Yhteistä kaikille malleille:

- Kestävä ja hengittävä materiaali
- Lisätukea antavat stabiloivat vetonauhat
- Hyvä istuvuus sekä suorille että vyötäröltä kaartuville vartalotyypeille



Navy X™ matala



Navy X™ keskikorkea



Navy X™ korkea



## Navy X™ matala

Elastisesta ja erittäin kulutusta kestävästä ja tukevasta materiaalista valmistettu ilmava liivi, joka sopii sekä suoralle että muodokkaalle vartalotyypille. Leveät vetonauhat ja muovikiskot takana ja sivuilla tukevat hyvin. Tarranauhakiinnitys. Liivi sopii fyysiseen työhön. Liivi on suunniteltu tukemaan sakroiliaalisesti, mutta lyhyillä ihmisillä se toimii myös lumbosakraalisesti.

**Käyttöalueet:** Selkäkiput ja selän toimintahäiriöt.

Tuotenro.	Väri	Koko	Lantion ympäryys	Takaosan korkeus	Etuosan korkeus
23549	Sininen	X-Small	75-85 cm	18,5 cm	12 cm
23549	Sininen	Small	85-95 cm	18,5 cm	12 cm
23549	Sininen	Medium	95-105 cm	18,5 cm	12 cm
23549	Sininen	Large	105-115 cm	18,5 cm	12 cm
23549	Sininen	X-Large	115-125 cm	18,5 cm	12 cm
23549	Sininen	XX-Large	125-135 cm	18,5 cm	12 cm
23554	Harmaa	X-Small	75-85 cm	18,5 cm	12 cm
23554	Harmaa	Small	85-95 cm	18,5 cm	12 cm
23554	Harmaa	Medium	95-105 cm	18,5 cm	12 cm
23554	Harmaa	Large	105-115 cm	18,5 cm	12 cm
23554	Harmaa	X-Large	115-125 cm	18,5 cm	12 cm
23554	Harmaa	XX-Large	125-135 cm	18,5 cm	12 cm



## Navy X™ keskikorkea

Elastisesta ja erittäin kulutusta kestävästä ja tukevasta materiaalista valmistettu ilmava liivi, joka sopii sekä suoralle että muodokkaalle vartalotyypille. Leveät vetonauhat ja muovilastat takana ja sivuilla tukevat hyvin. Tarranauhakiinnitys. Liivi sopii fyysiseen työhön.

**Käyttöalueet:** Selkäkiput ja selän toimintahäiriöt.

Tuotenro.	Väri	Koko	Lantion ympäryys	Takaosan korkeus	Etuosan korkeus
23550	Sininen	X-Small	75-85 cm	22 cm	16 cm
23550	Sininen	Small	85-95 cm	22 cm	16 cm
23550	Sininen	Medium	95-105 cm	22 cm	16 cm
23550	Sininen	Large	105-115 cm	22 cm	16 cm
23550	Sininen	X-Large	115-125 cm	22 cm	16 cm
23550	Sininen	XX-Large	125-135 cm	22 cm	16 cm
23560	Beige	Small	85-95 cm	22 cm	16 cm
23560	Beige	Medium	95-105 cm	22 cm	16 cm
23560	Beige	Large	105-115 cm	22 cm	16 cm
23560	Beige	X-Large	115-125 cm	22 cm	16 cm
23560	Beige	XX-Large	125-135 cm	22 cm	16 cm
23555	Harmaa	X-Small	75-85 cm	22 cm	16 cm
23555	Harmaa	Small	85-95 cm	22 cm	16 cm
23555	Harmaa	Medium	95-105 cm	22 cm	16 cm
23555	Harmaa	Large	105-115 cm	22 cm	16 cm
23555	Harmaa	X-Large	115-125 cm	22 cm	16 cm
23555	Harmaa	XX-Large	125-135 cm	22 cm	16 cm





## Navy X™ korkea

Elastisesta ja erittäin kulutusta kestävästä ja tukevasta materiaalista valmistettu ilmava liivi. Malli on korkea ja siinä on kaksiosainen kiinnitys edessä sekä lisänauhat lisäämään stabiiliteettia. Liivissä on avoimet tukilastakujat, joihin voi halutessa laittaa stabiilimmat tukilastat.

**Käyttöalueet:** Selkäkiput ja selän toimintahäiriöt.

Tuotenro.	Väri	Koko	Lantion ympäryys	Takaosan korkeus	Etuosan korkeus
23552	Sininen	X-Small	75-85 cm	31 cm	25 cm
23552	Sininen	Small	85-95 cm	31 cm	25 cm
23552	Sininen	Medium	95-105 cm	31 cm	25 cm
23552	Sininen	Large	105-115 cm	31 cm	25 cm
23552	Sininen	X-Large	115-125 cm	31 cm	25 cm
23552	Sininen	XX-Large	125-135 cm	31 cm	25 cm
23553	Lisätukilastat, alumiini	2 cm x 26 cm			
		2 kpl			



## SI-vyö Tro-Camp

Tukeva vyö sacro-iliaca-nivelelle. Sopii sekä suoralle että muodokkaalle vartalotyypille. Hakaskiinnitys kahdessa rivissä mahdollistaa vyön käytön raskauden edetessä. Takana olevaa nyöritystä kiristämällä kevennetään SI-nivelen kuormitusta. Mukana tulee irrotettavat nivusnauhat.

**Käyttöalueet:** SI-nivelen tai häpyliitoksen vaivat.

**Muita tietoja:** Koko = Lantion ympäryys

Tuotenro.	Väri	Koko	Takaosan korkeus	Etuosan korkeus
21021	Beige	75 cm	8 cm	10 cm
21021	Beige	80 cm	8 cm	10 cm
21021	Beige	85 cm	8 cm	10 cm
21021	Beige	90 cm	8 cm	10 cm
21021	Beige	95 cm	8 cm	10 cm
21021	Beige	100 cm	8 cm	10 cm
21021	Beige	105 cm	8 cm	10 cm
21021	Beige	110 cm	8 cm	10 cm



## SI-vyö

SI-vyö sacro-iliaca-nivelelle. Vyön sisäpuoli on elastinen. Päällimmäinen tukivyö on joustamaton ja antaa hyvän tuen nivelelle ja keventää kuormitusta. Sopii sekä suoralle että muodokkaalle vartalotyypille. Vyön sisäpuolella on liukuesteet luistamattomasta materiaalista. Sacrumin kohdalla on irrotettava pelotti.

**Käyttöalueet:** SI-nivelen tai häpyliitoksen vaivat.

Tuotenro.	Väri	Koko	Lantion ympäryys	Takaosan korkeus	Etuosan korkeus
21030	Musta	Small	67-80 cm	7,5 cm	7,5 cm
21030	Musta	Medium	80-98 cm	7,5 cm	7,5 cm
21030	Musta	Large	98-116 cm	7,5 cm	7,5 cm
21030	Musta	X-Large	116-133 cm	7,5 cm	7,5 cm
21030	Musta	XX-Large	133-150 cm	7,5 cm	7,5 cm

## MAMMY raskausajan tukivyö

Anatominen raskausajan tukivyö, joka voidaan säätää sopivaksi mahan kasvaessa. Tukivyö nostaa vatsaa vähentäen rasitusta lantionseudulla. Tukikiskot selässä tukevat selkää ryhdikkäämpään asentoon vähentäen selkäkipua. Sivuilla olevat lisänauhat antavat lisätukea selälle. Vyö on valmistettu modernista ja pehmeästä materiaalista tehden siitä mukavantuntuisen ja kevyen.

**Käyttöalueet:** Raskausaikaan liittyvät selkäkiput ja/tai lantion seudun kiputilat.

Tuotenro.	Väri	Koko	Lantion ympärys	Takaosan korkeus	Etuosan korkeus
22149	Harmaa	Yksi koko	90-130cm	13 cm	7 cm
22150	Beige	Yksi koko	90-130 cm	13 cm	7 cm



## Elcross® LUX matala

Tämä matala malli on tarkoitettu käytettäväksi sakroiliakaalisena tukena, mutta sitä voi myös käyttää lumbosakraalisesti. ELCROSS®LUX on keskittukeva elastinen tukiliivi ja se on valmistettu innovatiivisesta "Resistex® Carbon"-materiaalista, joka tuntuu keholla viileältä ja mukavalta. Materiaali on antistaattinen, siinä on lämmönsäätelyyn vaikuttavia ominaisuuksia, kuljettaa kosteutta iholta ja on Öko-Tex 100 sertifioitu. Lisänauhat voidaan asettaa toivotusti. Nauhojen reunoilla on lisäosat, joista saa otteen tukeaa riisuttaessa. Sopii sekä suoralle että kurvikkaalle vartalolle. Tukiliivit takana ja sivuilla tuovat stabiliteettia yhdessä lisävöiden kanssa. Edessä on tarrakiinnitys. Selässä on avoimet kanavat, joihin voi tarvittaessa pujottaa muotoiltavat lisätuet, jotka ovat mukana pakkauksessa. ELCROSS®LUX materiaali ei sisällä lateksia.



**Käyttöalueet:** Selkäkipu ja selän toimintahäiriö.

Tuotenro.	Väri	Koko	Lantion ympärys	Takaosan korkeus	Etuosan korkeus
22171	Beige	Small	85 - 95 cm	19 cm	15 cm
22171	Beige	Medium	95 - 105 cm	19 cm	15 cm
22171	Beige	Large	105 - 115 cm	19 cm	15 cm
22171	Beige	X-Large	115 - 125 cm	19 cm	15 cm
22171	Beige	XX-Large	125 - 135 cm	19 cm	15 cm



## Elcross® LUX keskikorkea

Keskikorkea tukiliivi tukee lumbosakraalisesti. ELCROSS® LUX sarjan tuet ovat keskituokevia elastisia tukiliivejä, jotka on valmistettu innovatiivisesta "Resistex® Carbon"-materiaalista, joka tuntuu keholla viileältä ja mukavalta. Materiaali on antistaattinen, siinä on lämmönsäätelyyn vaikuttavia ominaisuuksia, kuljettaa kosteutta iholta ja on Öko-Tex 100 sertifioitu. Lisänauhat voidaan asettaa toivotusti. Nauhojen reunoilla on lisäosat, joista saa otteen tukea riisuttaessa. Sopii sekä suoralle että kurvikkaalle vartalolle. Tukiluut takana ja sivuilla tuovat stabiiliteettia yhdessä lisävöiden kanssa. Edessä on tarrakiinnitys. Selässä on avoimet kanavat, joihin voi tarvittaessa pujottaa muotoiltavat lisätuet, jotka ovat mukana pakkauksessa. ELCROSS® LUX materiaali ei sisällä lateksia. Saatavana beige tai harmaa.

**Käyttöalueet:** Selkäkipu ja selän toimintahäiriö.

Tuotenro.	Väri	Koko	Lantion ympäryys	Takaosan korkeus	Etuosan korkeus
22172	Beige	Small	85 - 95 cm	28 cm	19 cm
22172	Beige	Medium	95 - 105 cm	28 cm	19 cm
22172	Beige	Large	105 - 115 cm	28 cm	19 cm
22172	Beige	X-Large	115 - 125 cm	28 cm	19 cm
22172	Beige	XX-Large	125 - 135 cm	28 cm	19 cm
22176	Harmaa	Small	85 - 95 cm	28 cm	19 cm
22176	Harmaa	Medium	95 - 105 cm	28 cm	19 cm
22176	Harmaa	Large	105 - 115 cm	28 cm	19 cm
22176	Harmaa	X-Large	115 - 125 cm	28 cm	19 cm
22176	Harmaa	XX-Large	125 - 135 cm	28 cm	19 cm



## Elcross® Light keskikorkea

Selkätuki, joka on valmistettu erittäin joustavasta materiaalista, mutta joka tukee 50% enemmän kuin tavalliset tukiliivit. Tuen kaksi lycraa valmistettua kerrosta ovat ohuempia ja ilmavampia kuin tavallisessa Elcross-materiaalissa. Tuki sopii sekä suoralle että muodokkaalle vartalotyypille. Takana ja sivulla olevat tukilastat sekä lisätukea antavat kiristysnauhat antavat hyvän tuen selälle.

**Käyttöalueet:** Selkäkivut ja selän toimintahäiriöt.

**Muita tietoja:** Valitse kahdesta koosta suurempi, mikäli mitta on ylemmässä intervallissa.

Tuotenro.	Väri	Koko	Lantion ympäryys	Takaosan korkeus	Etuosan korkeus
22159	Musta	Small	85-95 cm	28 cm	20 cm
22159	Musta	Medium	95-105 cm	28 cm	20 cm
22159	Musta	Large	105-115 cm	28 cm	20 cm
22159	Musta	X-Large	115-125 cm	28 cm	20 cm
22159	Musta	XX-Large	125-135 cm	28 cm	20 cm

## Elcross® Light korkea

Selkätuki, joka on valmistettu erittäin joustavasta materiaalista, mutta joka tukee 50% enemmän kuin tavalliset tukiliivit. Tuen kaksi lycraa valmistettua kerrosta ovat ohuempia ja ilmavampia kuin tavallisessa Elcross-materiaalissa. Tuki sopii sekä suoralle että muodokkaalle vartalotyypille. Takana ja sivulla olevat tukilastat sekä lisätukea antavat kiristysnauhat antavat hyvän tuen selälle.

**Käyttöalueet:** Selkäkipu ja selän toimintahäiriöt.

**Muita tietoja:** Valitse kahdesta koosta suurempi, mikäli mitta on ylemmässä intervallissa.

Tuotenro.	Väri	Koko	Lantion ympäryys	Takaosan korkeus	Etuosan korkeus
22160	Musta	Small	85-95 cm	33 cm	23 cm
22160	Musta	Medium	95-105 cm	33 cm	23 cm
22160	Musta	Large	105-115 cm	33 cm	23 cm
22160	Musta	X-Large	115-125 cm	33 cm	23 cm
22160	Musta	XX-Large	125-135 cm	33 cm	23 cm



## Elcross® LUX korkea

Tämä hieman korkeampi tukiliivi soveltuu hyvin pitkille henkilöille sekä silloin kun tukea halutaan myös rintarangan alaosille. ELCROSS®LUX sarjan tuet ovat keskitukevia elastisia tukiliivejä, jotka on valmistettu innovatiivisesta "Resistex® Carbon"-materiaalista, joka tuntuu keholla viileältä ja mukavalta. Materiaali on antistaattinen, siinä on lämmönsäätelyyn vaikuttavia ominaisuuksia, kuljettaa kosteutta iholta ja on Öko-Tex 100 sertifioitu. Lisänauhat voidaan asettaa toivotusti. Nauhojen reunoilla on lisäosat, joista saa otteen tukea riisuttaessa. Sopii sekä suoralle että kurvikkaalle vartalolle. Tukiliivit takana ja sivuilla tuovat stabiiliteettia yhdessä lisävöiden kanssa. Edessä on tarrakiinnitys. Selässä on avoimet kanavat, joihin voi tarvittaessa pujottaa muotoiltavat lisätuet, jotka ovat mukana pakkauksessa. ELCROSS®LUX materiaali ei sisällä lateksia. Saatavana beige tai harmaa.



**Käyttöalueet:** Selkäkipu ja selän toimintahäiriö.

Tuotenro.	Väri	Koko	Lantion ympäryys	Takaosan korkeus	Etuosan korkeus
22173	Beige	Small	85 - 95 cm	33 cm	23 cm
22173	Beige	Medium	95 - 105 cm	33 cm	23 cm
22173	Beige	Large	105 - 115 cm	33 cm	23 cm
22173	Beige	X-Large	115 - 125 cm	33 cm	23 cm
22173	Beige	XX-Large	125 - 135 cm	33 cm	23 cm
22177	Harmaa	Small	85 - 95 cm	33 cm	23 cm
22177	Harmaa	Medium	95 - 105 cm	33 cm	23 cm
22177	Harmaa	Large	105 - 115 cm	33 cm	23 cm
22177	Harmaa	X-Large	115 - 125 cm	33 cm	23 cm
22177	Harmaa	XX-Large	125 - 135 cm	33 cm	23 cm



**Mitta:** Ympärysmitta rintojen alapuolelta.



## Elcross® LUX hartia

Elastinen pehmeä ryhtituki innovatiivisesta "Resistex® Carbon"-materiaalista, joka tuntuu keholla viileältä ja mukavalta. Materiaali on antistaattinen, siinä on lämmönsäätelyyn vaikuttavia ominaisuuksia, se kuljettaa kosteutta iholta ja on Öko-Tex 100 sertifioitu. Potilaille, jotka tarvitsevat rintarangan tukea tai esimerkiksi ryhtiharjoitusta. Pehmustetut nauhat eivät hierrä kainaloa. Tarrakiinnitys edessä. ELCROSS®LUX materiaali ei sisällä lateksia.

**Käyttöalueet:** Selän toimintahäiriöt, kyfoosi ja ryhtiongelmat.

Tuotenro.	Väri	Koko	Mitta
22175	Beige	Small	70 - 80 cm
22175	Beige	Medium	80 - 90 cm
22175	Beige	Large	90 - 100 cm
22175	Beige	X-Large	100 - 110 cm
22175	Beige	XX-Large	110 - 120 cm



## Elcross® LUX vatsamalli

Tämä malli on tarkoitettu erityisesti silloin kun vatsa on suuri. Tuki stabiloi selkää ja samalla tukee ja nostaa vatsaa. Etukappaleen sivulla on kiinnitystä varten leveä tarraosa, joka mahdollistaa monipuolisesti leveyden ja muodon säätämisen. Voidaan käyttää myös raskausajan tukiliivinä. Lisävyö voidaan asettaa joko vatsan päälle tai alle. ELCROSS® LUX sarjan tuet ovat keskitukevia elastisia tukiliivejä, jotka on valmistettu innovatiivisesta "Resistex® Carbon"-materiaalista, joka tuntuu keholla viileältä ja mukavalta. Materiaali on antistaattinen, siinä on lämmönsäätelyyn vaikuttavia ominaisuuksia, kuljettaa kosteutta iholta ja on Öko-Tex 100 sertifioitu. Lisänauhat voidaan asettaa toivotusti. Nauhojen reunoilla on lisäosat, joista saa otteen tukea riisuttaessa. Sopii sekä suoralle että kurvikkaalle vartalolle. Tukiluut takana ja sivuilla tuovat stabiliteettia yhdessä lisävöiden kanssa. Edessä on tarrakiinnitys. Selässä on avoimet kanavat, joihin voi tarvittaessa pujottaa muotoiltavat lisätuet, jotka ovat mukana pakkauksessa. ELCROSS®LUX materiaali ei sisällä lateksia.

**Käyttöalueet:** Selkäkipu ja selän toimintahäiriö. Löysät vatsalihakset, lievä tyrä.

Tuotenro.	Väri	Koko	Lantion ympäryys	Takaosan korkeus	Etuosan korkeus
22174	Beige	Medium	95 - 105 cm	28 cm	26 cm
22174	Beige	Large	105 - 115 cm	28 cm	26 cm
22174	Beige	X-Large	115 - 125 cm	28 cm	26 cm
22174	Beige	XX-Large	125 - 135 cm	28 cm	26 cm

## Back support 2 band

Helppokäyttöinen selkätuki on valmistettu hengittävästä joustavasta kankaasta. Kangas on pehmeä ja miellyttävä, joka sopii pitkäaikaiseenkin hoitoon. Selkätuki on suunniteltu sekä vatsa- että kylkivammojen hoitoon. Selkätukea voidaan käyttää myös kevyempään selkärangan tuentaan. Selkätukea on saatavilla kahdessa korkeudessa; toinen kahdella hihnalla (tuote nro. 22186) ja toinen kolmella hihnalla (tuote nro. 22187). Molemmat mallit mukautuvat vatsan eri muotojen mukaan, mikä parantaa mukavuutta ja antaa sopivan kompression. Tarranauhakiinnitys mahdollistaa yksilöllisen ja pitävän kiinnityksen. Selkätuki on valmistettu saumattomasti, joka on miellyttävämpi ihoa vasten.



**Käyttöalueet:** Lievä tai keskivaikea alaselkäkipu, lihasjännitys, lievän tai keskivaikean vatsatyrän rajoittaminen, leikkauksen ja synnytyksen jälkeinen vatsan alueen kiputilojen rajoittaminen.

Tuotenro.	Koko	Mitta	Väri	Korkeus
22186	Small	70-90 cm	Beige	16 cm
22186	Medium	90-110 cm	Beige	16 cm
22186	Large	110-130 cm	Beige	16 cm
22186	X-Large	130 - 145 cm	Beige	16 cm

## Back support 3 band

Helppokäyttöinen selkätuki on valmistettu hengittävästä joustavasta kankaasta. Kangas on pehmeä ja miellyttävä, joka sopii pitkäaikaiseenkin hoitoon. Selkätuki on suunniteltu sekä vatsa- että kylkivammojen hoitoon. Selkätukea voidaan käyttää myös kevyempään selkärangan tuentaan. Selkätukea on saatavilla kahdessa korkeudessa; toinen kahdella hihnalla (tuote nro. 22186) ja toinen kolmella hihnalla (tuote nro. 22187). Molemmat mallit mukautuvat vatsan eri muotojen mukaan, mikä parantaa mukavuutta ja antaa sopivan kompression. Tarranauhakiinnitys mahdollistaa yksilöllisen ja pitävän kiinnityksen. Selkätuki on valmistettu saumattomasti, joka on miellyttävämpi ihoa vasten.



**Käyttöalueet:** Lievä tai keskivaikea alaselkäkipu, lihasjännitys, lievän tai keskivaikean vatsatyrän rajoittaminen, leikkauksen ja synnytyksen jälkeinen vatsan alueen kiputilojen rajoittaminen.

Tuotenro.	Koko	Mitta	Väri	Korkeus
22187	Small	70-90 cm	Beige	24 cm
22187	Medium	90-110 cm	Beige	24 cm
22187	Large	110-130 cm	Beige	24 cm
22187	X-Large	130 - 145 cm	Beige	24 cm



## Evergreen™ SI

Evergreen™ SI-vyössä käytetään bilateraalista kiristysmekanismia. Ortoosi tarjoaa maksimaalisen kompression ilman kiertoon kohdistuvaa kuormitusta, jota voi esiintyä yhden puolen kiristysjärjestelmässä. Matalan profiilin, kevyen rakenteen ja laadukkaitten materiaalien ansiosta ortoosi soveltuu myös pitkäaikaiseen käyttöön.

**Käyttöalueet:** Symphysis pubis -nivelen toimintahäiriö, Sacroiliac-nivelen toimintahäiriö, Krooninen sacroiliac-tuki, Alaselän nyrjähdykset/venähdykset, Sacroiliac-nivelen fuusio, Piriformis-oireyhtymä, Lantionpohjan lihaskivut, Sacroiliac-kivut, Alaselkäkivut, Sacroiliitis, Nivel tulehdus, Iskias.

**Kontraindikaatiot:** Yliherkkyys tai allergia mille tahansa materiaalille, josta ortoosi on valmistettu. verenkiertohäiriöiden aiheuttama imukudoksen turvotus. Potilaat, jotka eivät lääketieteellisistä syistä voi käyttää ortoosia.

**Muita tietoja:** Selkärangan tuenta tasolla S1-S5.

Tuotenro.	Malli	Koko	Lantion ympäryys
48000	Evergreen SI	Small	64-104 cm
48000	Evergreen SI	Medium	89-127 cm
48000	Evergreen SI	Large	114-152 cm



## Aspen Lumbar

Aspen -lannerangan ortoosi auttaa lievittämään akuuttien kipeytymisten, kouristusten tai väsyneiden lihasten aiheuttamaa alaselkääkipua. Tässä joustamattomassa tuessa on Aspenin patentoitu 4:1-kiristysmekanismi. Tämä auttaa parantaa tukea, ja mekanismin ansiosta potilas voi säätää itsenäisesti ortoosin ylä- ja alaosan kireyttä. Tämän avulla ortoosin tuomaa kompressiota voidaan muuttaa tarpeen mukaan. Ortoosin atalaprofilinen muotoilu on suunniteltu tarjoamaan antamaan vakautta vartalolle. Se sopii erinomaisesti aktiivisille potilaille ja sitä voidaan helposti käyttää huomaamattomasti vaatteiden alla.



**Käyttöalueet:** Postoperatiivinen tuki, Kuntoutumaton vartalon lihaksisto, Laminektomian jälkeinen oireyhtymä, Kirurgiset dekompressiotoimenpiteet, Ei-kirurgiset dekompressiotoimenpiteet, Degeneratiivinen välilevysairaus, Pullistuma tai välilevytyrä, Epäspesifinen alaselkääkipu, Krooninen alaselkääkipu, Murtumien hoito, Spondylolisteesi, Selkärangan ahtauma, Nivelsiteiden nyrjähdykset / lihasten venähdykset, Spondyloosi (nivelrikko / nivelten rappeutumissairaus), Facet-oireyhtymä, SI-häiriö, sakroiliitti, radikulopatia, injektiot, radiotaajuusablaatio, lannerangan multifiduslihaksen atrofia.

**Kontraindikaatiot:** Yliherkkyys tai allergia mille tahansa materiaalille, josta ortoosi on valmistettu. verenkiertohäiriöiden aiheuttama imukudoksen turvotus. Potilaat, jotka eivät lääketieteellisistä syistä voi käyttää ortoosia.

**Muita tietoja:** Vyötärön ympärysmitta

Tuotenro.	Malli	Koko	Vyötärön ympäryys
48003	Aspen Lumbar	X-Small	53–69 cm
48003	Aspen Lumbar	Small	66–79 cm
48003	Aspen Lumbar	Medium	79–91 cm
48003	Aspen Lumbar	Large	91–107 cm
48003	Aspen Lumbar	X-Large	104–122 cm
48003	Aspen Lumbar	XX-Large	109–132 cm



## QuikDraw PRO

QuikDraw™ PRO on suunniteltu optimaaliseen vartalon tuentaan ja tarjoamaan kohdennettua kompressiota toiminnallisen liikkuvuuden palauttamiseksi. Aspenin patentoitu SlickTrack™-kivistysjärjestelmän ansiosta ortoosin ylä- ja alapuolen kiristys on helppoa. Kompressiota voidaan kohdistaa potilaan yksilöllisten tarpeiden mukaan. Tukeva ja samalla joustava QuikDraw mukautuu potilaan lordoosin muotoihin tarjoten erinomaisen tuennan lannerangan alueella. Ortoosia voidaan muokata poistamalla, lisäämällä tai muotoilemalla sen eri osia. Ortoosin kaikkia rakenneseosia voidaan lämpömuovata, taivuttaa tai leikata.

**Käyttöalueet:** Postoperatiivinen tuki, Kuntoutumaton vartalon lihaksisto, Laminektomian jälkeinen oireyhtymä, Kirurgiset dekompressiotoimenpiteet, Ei-kirurgiset dekompressiotoimenpiteet, Degeneratiivinen välilevysairaus, Pullistuma tai välilevytyrä, Epäspesifinen alaselkäkipu, Krooninen alaselkäkipu, Murtumien hoito, Spondylolyyysi, spondylolisteesi, selkärangan ahtauma, nivelsiteiden nyrjähdykset / lihasten venähdykset, spondyloosi (nivelerikko / nivelten rappeutumissairaus), fasettioireyhtymä, SI-häiriö, sakroiliitti, radikulopatia, injektiot, radiotaajuusablaatio, lannerangan multifiduslihaksen atrofia.

**Kontraindikaatiot:** Yliherkkyys tai allergia mille tahansa materiaalille, josta ortoosi on valmistettu. verenkiertohäiriöiden aiheuttama imukudoksen turvotus. Potilaat, jotka eivät lääketieteellisistä syistä voi käyttää ortoosia.

**Muita tietoja:** Selkärangan tuenta tasolla L1-L5. Aspenin jatkonauha tarjoaa 25 cm lisäpituutta.

Tuotenro.	Modell	Koko	Vyötärön ympärys
48109	Laajennuspaneeli		
48110	QuikDraw Pro	X-Small	53-68 cm
48110	QuikDraw Pro	Small	66-81 cm
48110	QuikDraw Pro	Medium	79-94 cm
48110	QuikDraw Pro	Large	79-94 cm
48110	QuikDraw Pro	X-Large	104-119 cm
48110	QuikDraw Pro	XX-Large	117-145 cm
48111	Jäykkä etupaneeli	Standardii	
48111	Jäykkä etupaneeli	Large	

## Camp® ONE matala

LSO - Camp® ONE on sarja tukevia kangaskorsetteja eri korkeuksissa. Materiaali on tukevaa kangasta, jonka perusta on puuvilla (60% puuvilla, lisäksi polyamidi, elastaani ja polyesteri). Materiaalit yhdessä tarjoavat stabiliteettia ja kestävyyttä. Matala malli tukee selän alaosaa ja sacrumia. Helppo pukea ja riisua sekä säätää haluttu tuki ja kompressio. Edessä tarrakiinnitys. Tuen sivuilla on lenkit, joiden kautta vetonauhat kulkevat sujuvasti. Tuplanauhoitus tuo stabiliteettia ja istuvuutta. Korsetin sisään on ommeltu muoviset tukiluut ja lisäksi liivissä on avoimet kanavat 2 muotoiltavalle lisätukiluulle, jotka toimitetaan pakkauksessa mukana. Materiaali muotoutuu hyvin ja istuu siksi sekä suoralle että muodokkaalle vartalotyypille. Camp®ONE materiaali ei sisällä lateksia.

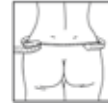

**Käyttöalueet:** Selkäkipu ja selän toimintahäiriö.

Tuotenro.	Väri	Koko	Lantion ympäryys	Takaosan korkeus	Etuosan korkeus
22178	Harmaa	Small	80 - 90 cm	28 cm	18 cm
22178	Harmaa	Medium	90 - 100 cm	28 cm	18 cm
22178	Harmaa	Large	100 - 110 cm	28 cm	18 cm
22178	Harmaa	X-Large	110 - 120 cm	28 cm	18 cm
22178	Harmaa	XX-Large	120 - 130 cm	28 cm	18 cm

## Camp® ONE keskikorkea

LSO - Camp® ONE on sarja tukevia kangaskorsetteja eri korkeuksissa. Materiaali on tukevaa kangasta, jonka perusta on puuvilla (60% puuvilla, lisäksi polyamidi, elastaani ja polyesteri). Materiaalit yhdessä tarjoavat stabiliteettia ja kestävyyttä. Keskikorkea malli tukee lannerankaa. Helppo pukea ja riisua sekä säätää haluttu tuki ja kompressio. Edessä tarrakiinnitys. Tuen sivuilla on lenkit, joiden kautta vetonauhat kulkevat sujuvasti. Tuplanauhoitus tuo stabiliteettia ja istuvuutta. Korsetin sisään on ommeltu muoviset tukiluut ja lisäksi liivissä on avoimet kanavat 2 muotoiltavalle lisätukiluulle, jotka toimitetaan pakkauksessa mukana. Materiaali muotoutuu hyvin ja istuu siksi sekä suoralle että muodokkaalle vartalotyypille. Camp®ONE materiaali ei sisällä lateksia.



**Käyttöalueet:** Selkäkipu ja selän toimintahäiriö.

Tuotenro.	Väri	Koko	Lantion ympäryys	Takaosan korkeus	Etuosan korkeus
22179	Harmaa	X-Small	70 - 80 cm	33 cm	20 cm
22179	Harmaa	Small	80 - 90 cm	33 cm	20 cm
22179	Harmaa	Medium	90 - 100 cm	33 cm	20 cm
22179	Harmaa	Large	100 - 110 cm	33 cm	20 cm
22179	Harmaa	X-Large	110 - 120 cm	33 cm	20 cm
22179	Harmaa	XX-Large	120 - 130 cm	33 cm	20 cm



## Camp® ONE korkea

LSO - Camp® ONE on sarja tukevia kangaskorsetteja eri korkeuksissa. Materiaali on tukevaa kangasta, jonka perusta on puuvilla (60% puuvilla, lisäksi polyamidi, elastaani ja polyesteri). Materiaalit yhdessä tarjoavat stabiliteettia ja kestävyyttä. Tämä hieman korkeampi malli tukee lannerankaa ja rintarangan alaosa. Soveltuu hyvin myös henkilöille, joilla on pitkä selkä. Helppo pukea ja riisua sekä säätää haluttu tuki ja kompressio. Edessä tarrakiinnitys. Tuen sivuilla on lenkit, joiden kautta vetonauhat kulkevat sujuvasti. Tuplanauhoitus tuo stabiliteettia ja istuvuutta. Korsetin sisään on ommeltu muoviset tukiliuut ja lisäksi liivissä on avoimet kanavat 2 muotoiltavalle lisätukiliuulle, jotka toimitetaan pakkauksessa mukana. Materiaali muotoutuu hyvin ja istuu siksi sekä suoralle että muodokkaalle vartalotyypille. Camp®ONE materiaali ei sisällä lateksia.

**Käyttöalueet:** Selkäkipu ja selän toimintahäiriö.

Tuotenro.	Väri	Koko	Lantion ympäryys	Takaosan korkeus	Etuosan korkeus
22180	Harmaa	XX-Small	60 - 70 cm	38 cm	23 cm
22180	Harmaa	X-Small	70 - 80 cm	38 cm	23 cm
22180	Harmaa	Small	80 - 90 cm	38 cm	23 cm
22180	Harmaa	Medium	90 - 100 cm	38 cm	23 cm
22180	Harmaa	Large	100 - 110 cm	38 cm	23 cm
22180	Harmaa	X-Large	110 - 120 cm	38 cm	23 cm
22180	Harmaa	XX-Large	120 - 130 cm	38 cm	23 cm



## Focus TLSO ortoosi

Jäykkä, simpukkamainen TSLO-korsetti korkean rintarangan stabilointiin. Ortoosi on suunniteltu immobilisoivaksi. Ortoosin suunnittelussa on huomioitu miellyttävyys ja käyttäjästävällisyys. Ortoosin posteriorinen rakenne peittää anteriorisen rakenteen. Ortoosi voidaan käyttää myös postoperatiivisesti sekä vuodepotilaille. Lämpömuovista valmistettu takalevy on vahvistettu kahdella metallitangolla, jotka parantavat lannerangan stabilointia. Materiaali on kuumailmapuhaltimella muotoiltavissa yksilöllistä sopivuutta varten. Pehmusteena on vahva, hengittävä kangas sekä 3D muotoillut pehmustetyyny. Ortoosin puuvillakangas on miellyttävä käyttäjän ihoa vasten.

**Käyttöalueet:** Selkärangan välilevytyrä, osteoporoosi, spondylartroosi, spondylolyyysi (vakauden kanssa tai ilman), trauma, kompressiomurtumat, degeneratiivinen välilevysairaus, leikkauksen jälkeinen fuusio, krooninen lihassairaus ja kanavan ahtauman ehkäisy vuodepotilaille.

**Kontraindikaatiot:** Ei ole tarkoitettu käytettäväksi avoimiin haavoihin, joissa on turvotusta, punoitusta tai lämmönmuodostusta.

Tuotenro.	Väri	Koko	Vyötärön ympäryys	Takaosan korkeus	Etuosan korkeus
22185	Harmaa	Small	80-90 cm	51 cm	27,5 cm
22185	Harmaa	Medium	88-100 cm	51 cm	27,5 cm
22185	Harmaa	Large	98-110 cm	51 cm	28,5 cm
22185	Harmaa	X-Large	108-120 cm	51 cm	29,5 cm

## Camp® XXI vatsamalli

ABDO - Puuvillasta valmistettu lumbosakraalinen kangasliivi, johon on ommeltu polymeerilankaa, joka tekee siitä hieman elastisen. Malli sopii erityisesti vatsakkaille henkilöille. Kummallakin sivulla on kaksinkertainen Camp-nyöritys tarranauhakiinnityksellä. Tuki sopii hyvin henkilöille, joilla käden toiminnot ovat heikot, sillä liiviä on helppo säätää nyörien ja tarranauhojen avulla. Kaksiosainen tarranauhakiinnitys helpottaa tuen säätämistä ja pukemista ylle.

**Käyttöalueet:** Selkäkiput ja selän toimintahäiriöt vatsakkailta henkilöillä.

Tuotenro.	Väri	Koko	Lantion ympäryys	Takaosan korkeus	Etuosan korkeus
29434	Beige	Small	80-95 cm	32 cm	31 cm
29434	Beige	Medium	90-105 cm	32 cm	31 cm
29434	Beige	Large	100-115 cm	32 cm	31 cm
29434	Beige	X-Large	110-125 cm	32 cm	31 cm
29434	Beige	XX-Large	120-135 cm	32 cm	31 cm



## Camp® XXI TLSO

TLSO - Puuvillainen torakolumbosakraalinen liivi, johon on ommeltu polymeerilankaa, mikä tekee siitä hieman elastisen. Sopii sekä suoralle että muodokkaalle vartalotyypille. Kummallakin sivulla on kaksinkertainen Camp-nyöritys tarranauhakiinnityksellä. Liivi sopii hyvin henkilöille, joilla käden toiminnot ovat heikot, sillä liiviä on helppo säätää nyörien ja tarranauhojen avulla. Pehmustettujen hartianauhojen ansiosta liivi ei hankaa. Hartianauhat vedetään ristiin selän takaa ja kiinnitetään etupuolelle. Tarranauhakiinnitys edessä.

**Käyttöalueet:** Osteoporoosi ja kyfoosi.

Tuotenro.	Väri	Koko	Lantion ympäryys	Takaosan korkeus	Etuosan korkeus
29437	Beige	Small	85-95 cm	51 cm	21 cm
29437	Beige	Medium	95-105 cm	51 cm	21 cm
29437	Beige	Large	105-115 cm	51 cm	21 cm
29437	Beige	X-Large	115-125 cm	51 cm	21 cm
29437	Beige	XX-Large	125-135 cm	51 cm	21 cm





## VRTX LSO

VRTX LSO tarjoaa vartalon vakaata tuentaa ja kohdennettua kompressiota. Ortoosi on suunniteltu tukemaan traumapotilaiden lannerankaa. Ortoosi soveltuu myös leikkauksen jälkeisille potilaille. VRTX LSO:n kaksiosainen kuorimainen muotoilu helpottaa ortoosin yksilöllistä muotoilua. Ortoosi vähentää potilaan kääntämisestä aiheutuvaa riskiä kun ortoosi asetetaan paikoilleen. Ortoosissa on sisäänrakennetut sivupaneelit, joita voidaan suurentaa ja kaventaa. Tämä mahdollistaa ortoosin sopivuuden usealle eri potilaalle. SlickTrack-tekniologia toimii kompression säätönä jonka voidaan mukauttaa potilaan tarpeiden mukaan. Puuvillavuorattu, hypoallergeeninen, avosoluinen vaahtomuovipehmuste siirtää kosteuden pois iholta ja mahdollistaa ilmavirtauksen, joka kuivattaa mahdollisen kosteuden. Tiheä, palautettava vaahtomuovi antaa lisäpehmusteen ihon rikkoutumisen estämiseksi.

VRTX LSO voidaan helposti muuttaa TLSO:ksi tai CTLSO:ksi osana VRTX-tuoteperhettä.

**Käyttöalueet:** Postoperatiivinen tuki, Kuntoutumaton vartalon lihaksisto, Laminektomian jälkeinen oireyhtymä, Kirurgiset dekompressiotoimenpiteet, Ei-kirurgiset dekompressiotoimenpiteet, Degeneratiivinen välilevysairaus, Pullistuma tai välilevytyrä, Epäspesifinen alaselkäkipu, Krooninen alaselkäkipu, Murtumien hoito, Spondylolisteesi, Selkärangan ahtaus, Nivelsiteiden nyrjähdykset / lihasten venähdykset, Spondyloosi (nivelerikko / nivelten rappeutumissairaus), Facet-oireyhtymä, SI-häiriö, sakroiliitti, radikulopatia, injektiot, radiotaajuusablaatio, lannerangan multifiduslihaksen atrofia.

**Kontraindikaatiot:** Yliherkkyys tai allergia mille tahansa materiaalille, josta ortoosi on valmistettu. verenkiertohäiriöiden aiheuttama imukudoksen turvotus. Potilaat, jotka eivät lääketieteellisistä syistä voi käyttää ortoosia.

Tuotenro.	Malli	Koko	Ympärysmitta	Takaosan korkeus	Etuosan korkeus
48085	VRTX LSO	X-small	66-91,5 cm	39,37 cm	20,32 cm
48085	VRTX LSO	Standardi	78,7-127 cm	44,45 cm	25,4 cm
48085	VRTX LSO	X-large	129,5-177,8 cm	49,53 cm	25,4 cm
48086	Lisäpehmuste selkärangan alaosalle	X-Small			
48086	Lisäpehmuste selkärangan alaosalle	Standardi			
48086	Lisäpehmuste selkärangan alaosalle	X-large			

## VRTX TLSO

VRTX TLSO tarjoaa ihanteellisen liikkeen rajoituksen akuuteille thorakolumbaalisille selkärankavammoille ja postoperatiivisille potilaille. Selkärangan tuenta on tasolla T9 - S1. Ortoosin kuorimainen muotoilu vähentää potilaan kääntämisestä aiheutuvaa riskiä, kun ortoosi asetetaan paikoilleen makuuasennossa. Ortoosissa on sisäänrakennetut sivupaneelit, joita voidaan kiristää ja löysyttää.

Tämä mahdollistaa ortoosin sopivuuden usealle eri potilaalle. SlickTrack-tekniologia toimii kompression säätönä jonka voidaan mukauttaa potilaan tarpeiden mukaan. Puuvillavuorattu, hypoallergeeninen, avosoluinen vaahtomuovipehmuste siirtää kosteuden pois iholta ja mahdollistaa ilmavirtauksen, joka kuivattaa mahdollisen kosteuden. Tiheä, palautettava vaahtomuovi antaa lisäpehmusteen ihon rikkoutumisen estämiseksi. VRTX LSO voidaan helposti muuttaa TLSO:ksi tai CTLSO:ksi osana VRTX-tuoteperhettä.

**Käyttöalueet:** Spondylolyyysi, Spondylolisteesi, Spondyloosi (nivelrikko/degeneratiivinen nivelsairaus), Spondyloosi (nivelrikko/degeneratiivinen nivelsairaus), Spondyloosin hoito, Välilevyn degeneratiivinen sairaus, Välilevyn pullistuma tai välilevytyrä, Murtuman hoito, Postoperatiivinen tuki.

**Kontraindikaatiot:** Yliherkkyys tai allergia mille tahansa materiaalille, josta ortoosi on valmistettu. verenkiertohäiriöiden aiheuttama imukudoksen turvotus. Potilaat, jotka eivät lääketieteellisistä syistä voi käyttää ortoosia.

Tuotenro.	Malli	Koko	Ympärysmitta	Takaosan korkeus	Etuosan korkeus
48084	VRTX LSO	X-small	66-91,5 cm	31,75 cm	31,75-43,18 cm
48084	VRTX LSO	Standard	78,7-127 cm	36,83 cm	36,83-50,80 cm
48084	VRTX LSO	X-large	129,5-177,8 cm	36,83 cm	36,83-50,80 cm
48086	Lisäpehmuste selkärangan alaosalta	X-Small			
48086	Lisäpehmuste selkärangan alaosalta	Standard			
48086	Lisäpehmuste selkärangan alaosalta	X-large			





## VRTX CTLSO

VRTX CTLSO tarjoaa ihanteellisen liikkeen rajoituksen akuuteille thorakolumbaalisille selkärankavammoille ja postoperatiivisille potilaille. Kattavilla ominaisuuksilla varusteltu ortoosi tarjoaa kaulan ja alaselän alueelle erityisesti suunniteltua tuentaa ja toimintoja.

VRTX CTLSO on symmetrinen selkäosa, lyhyemmät sivupaneelit ja avoin rakenne mahdollistavat helpon pehmusteiden vaihdon potilaan tarpeiden mukaan. kaksiosainen kuorimainen muotoilu helpottaa ortoosin yksilöllistä muotoilua. Ortoosi vähentää potilaan kääntämisestä aiheutuvaa riskiä, kun ortoosi asetetaan paikoilleen makuuasennossa. Ortoosin olkahihnat soveltuvat optimaaliseen liikkeen rajoitukseen ja potilaan stabilointiin. Puuvillavuorattu, hypoallergeeninen, avohuokoinen vaahtomuovipehmuste kuljettaa kosteuden pois iholta ja mahdollistaa ilmanvaihdon kuivattamaan mahdollisen kosteuden. Tiheä, palautuva vaahtomuovipehmuste tarjoaa lisäiskunvaimennuksen estämään ihon hajoamisen.

VRTX CTLSO voidaan säätää TLSO- tai LSO-ortoosiksi potilaan yksilöllisten tarpeiden mukaan

**Käyttöalueet:** Spondylolyysi, Spondylolisteesi, Spondyloosi (nivelrikko/ degeneratiivinen nivelsairaus), Spondyloosi (nivelrikko/degeneratiivinen nivelsairaus), Spondyloosin hoito, Välilevyn degeneratiivinen sairaus, Välilevyn pullistuma tai välilevytyrä, Murtuman hoito, Postoperatiivinen tuki.

**Kontraindikaatiot:** Yliherkkyys tai allergia mille tahansa materiaalille, josta ortoosi on valmistettu. verenkiertohäiriöiden aiheuttama imukudoksen turvotus. Potilaat, jotka eivät lääketieteellisistä syistä voi käyttää ortoosia.

**Muita tietoja:** Selkärangan tuenta tasolla C1-S1.

Lisää VRTX TLSO:ta helposti VRTX CTLSO -päivityssarjalla.

Tuotenro.	Modell	Koko	Omkrets	Takaosan korkeus	Etuosan korkeus
48082	VRTX CTLSO	X-Small	66-91,5 cm	57,15-67,31 cm	38,10-63,50 cm
48082	VRTX CTLSO	Standard	78,7-127 cm	59,69-69,85 cm	45,72-71,12 cm
48082	VRTX CTLSO	X-Large	129,5-177,8 cm	59,69-69,85 cm	45,72-71,12 cm
48083	VRTX CTLSO päivityssarja	X-Small			
48083	VRTX CTLSO päivityssarja	Standardi/ X-Large			
48087	Olkahihnasarja				



## Vista LSO LoPro

Vista® LSO LoPro yhdistää käyttäjäystävällisyyden ja tuennan optimaalisella tavalla. Ortoosi edistää potilaan toipumista ja liikkuvuuden palautumista. Matalaprofilinen muotoilu on suunniteltu erityisesti huomaamattomaan käyttöön vaatteiden alla tuennasta tinkimättä. Säädettävä yhden koon ortoosi mahdollistaa Vista LSO LoPron muokkaamisen Vista Lumbar ortoosiksi. Ortoosi sopii parhaiten 66-152 cm vyötärön ympäryksen mittoihin.

**Käyttöalueet:** Postoperatiivinen tuki, Kuntoutumaton vartalon lihaksisto, Laminektomian jälkeinen oireyhtymä, Kirurgiset dekompressiotoimenpiteet, Ei-kirurgiset dekompressiotoimenpiteet, Degeneratiivinen välilevysairaus, Pullistuma tai välilevytyrä, Epäspesifinen alaselkäkipu, Krooninen alaselkäkipu, Murtumien hoito, Spondylolyyysi, Spondylolisteesi, Selkärangan ahtauma, Nivelsiteiden nyrjähdykset / lihasten venähdykset, Spondyloosi (nivelerikko / nivelten rappeutumissairaus), Facet-oireyhtymä, SI-häiriö, sakroiliitti, radikulopatia, injektiot, radiotaajuusablaatio, lannerangan multifiduslihaksen atrofia.

**Kontraindikaatiot:** Yliherkkyys tai allergia mille tahansa materiaalille, josta ortoosi on valmistettu. verenkiertohäiriöiden aiheuttama imukudoksen turvotus. Potilaat, jotka eivät lääketieteellisistä syistä voi käyttää ortoosia.

**Muita tietoja:** Selkärangan tuenta tasolla T9-S1.

Tuotenro.	Modell	Koko	Midjemått
48113	Vista LSO LoPRO	Yksi koko	66-152 cm



## Vista TLSO

Vista® TLSO tarjoaa thoracolumbaalisen selkärangan tuennan ja monipuoliset säätömahdollisuudet. Ortoosia voidaan muokata sopivaan liikkeen rajoitukseen potilaan kuntoutumisen edestymisen mukaan. Ortoosissa on kolme erilaista olkahihnan vaihtoehtoa. Eri korkeudensäättö ominaisuudet takaavat hyvän istuvuuden eri vartalotyypeille. Monien säätömahdollisuuksien ansiosta yhden koon säädettävää Vista TLSO:ta voidaan muuntaa kahdeksi muuksi Vista Lower Spine -ortoosiksi. Sopii mukavasti vyötärökokoon 66-152 cm. Ortoosia on helppo muokata, sillä kaikki rakenneosat voidaan helposti irrottaa, lämpömuovata, taivuttaa ja leikata potilaan yksilöllisten tarpeiden mukaan.

**Käyttöalueet:** Postoperatiivinen tuki, Spondylolyyysi, Spondylolisteesi, Spondyloosi (nivelerikko/degeneratiivinen nivelsairaus), Spondyloosi (nivelerikko/degeneratiivinen nivelsairaus), Selkärangan degeneratiivinen levysairaus, Pullistuma tai välilevytyrä, Murtuman hoito.

**Kontraindikaatiot:** Yliherkkyys tai allergia mille tahansa materiaalille, josta ortoosi on valmistettu. verenkiertohäiriöiden aiheuttama imukudoksen turvotus. Potilaat, jotka eivät lääketieteellisistä syistä voi käyttää ortoosia.

**Muita tietoja:** Selkärangan tuenta tasolla T9-S1.

Tuotenro.	Malli	Koko	Vyötärön ympäryys
48115	Vista TLSO	Yksi koko	66-152 cm





## Vista Lumbar

Vista® Lumbar on Vistan lannerangan tukivalikoiman perusta. Innovatiivisen Super SlickTrack™ -järjestelmän ansiosta Vista Lumbar tarjoaa suoraa puristusta ja lisää vakautta vartalolle, mikä lievittää väsyneitä lihaksia, jotka kramppeavat ja aiheuttavat kipua. Tuki on säädettävissä yhden koon mukaan, ja se sopii vyötärön ympäryksille 66-152 cm, mikä takaa mukavan ja räätälöidyn istuvuuden.

**Käyttöalueet:** Postoperatiivinen tuki, Kuntoutumaton vartalon lihaksisto, Laminektomian jälkeinen oireyhtymä, Kirurgiset dekompressiotoimenpiteet, Ei-kirurgiset dekompressiotoimenpiteet, Degeneratiivinen välilevysairaus, Pullistuma tai välilevytyrä, Epäspesifinen alaselkäkipu, Krooninen alaselkäkipu, Murtumien hoito, Spondylolyysi, Spondylolisteesi, Selkärangan ahtaus, Nivelsteiden nyrjähdykset / lihasten venähdykset, Spondyloosi (nivelrikko / nivelten rappeutumissairaus), Facet-oireyhtymä, SI-häiriö, sakroiliitti, radikulopatia, injektiot, radiotaajuusablaatio, lannerangan multifiduslihaksen atrofia.

**Kontraindikaatiot:** Yliherkkyys tai allergia mille tahansa materiaalille, josta ortoosi on valmistettu. verenkiertohäiriöiden aiheuttama imukudoksen turvotus. Potilaat, jotka eivät lääketieteellisistä syistä voi käyttää ortoosia.

**Muita tietoja:** Selkäranka tuenta tasolla L1-L5.

Tuotenro.	Malli	Koko	Vyötärön ympäryys
48114	Vista Lumbar	Yksi koko	66-152 cm

## Aspen® LSO

Aspen® LSO on jäykkä ortoosi, joka tarjoaa tieteellisesti todistetun liikkeen rajoituksen. Ortoosia on mahdollista säätää yksilöllisesti tarpeen mukaan kullekin potilaalle. Kaikki osat ovat helposti irrotettavissa ja niitä voidaan lämpömuovata, taivuttaa tai leikata. Helppo LeverLatch™-kiinnitysmekanismi tarjoaa potilaalle helpon tavan kiristää korsettia. Tämä mahdollistaa myös tehokkaan liikkeen rajoituksen, jolloin ortoosi asettuu vartaloa vasten tukevasti ja tasaisesti. Ortoosissa on avoin rakenne lannerangan alueella. Tämä tarjoaa esteettömän näkyvyyden ja fyysisen pääsyn potilaan hoitoa vaativiin alueisiin. Ortoosi tarjoaa maksimaalisen ilmavirtauksen käyttäjävälisyyttä varten. Aspen® LSO on osa Aspen® Lumbosacral Bracing System™ -järjestelmää. TLSO:n, LSO:n ja LSO LoPro:n modulaarinen rakenne mahdollistaa ortoosien yksilöllisen muokkaamisen kevyemmästä tuennasta jäykempään potilaan kuntoutumisen mukaan.



**Käyttöalueet:** Postoperatiivinen tuki, Kuntoutumaton vartalon lihaksisto, Laminektomian jälkeinen oireyhtymä, Kirurgiset dekompressiotoimenpiteet, Ei-kirurgiset dekompressiotoimenpiteet, Degeneratiivinen välilevysairaus, Pullistuma tai välilevytyrä, Epäspesifinen alaselkäkipu, Krooninen alaselkäkipu, Murtumien hoito, Spondyloosteosi, Selkärangan ahtauma, Nivelsiteiden nyrjähdys / lihasten venähdykset, Spondyloosi (nivelerikko / nivelten rappeutumissairaus), Facet-oireyhtymä, SI-häiriö, sakroiliitti, radikulopatia, injektiot, radiotaajuusablaatio, lannerangan multifiduslihaksen atrofia.

**Kontraindikaatiot:** Yliherkkyyks tai allergia mille tahansa materiaalille, josta ortoosi on valmistettu. verenkiertohäiriöiden aiheuttama imukudoksen turvotus. Potilaat, jotka eivät lääketieteellisistä syistä voi käyttää ortoosia.

**Muita tietoja:** Selkärangan tuenta tasolla T9-S1.

Tuotenro.	Malli	Koko	Ympärysmitta	Takaosan korkeus	Etuosan korkeus
480900011	Aspen LSO Matala	Small	66-99 cm	33 cm	
480900013	Aspen LSO Matala	Large	91-124 cm	41 cm	
480910011	Aspen LSO Korkea	Small	81-119 cm	33 cm	
480910013	Aspen LSO Korkea	Large	112-150 cm	41 cm	
480940000	Aspen LSO/TLSO Lisäpehmuste setti				
480950000	Aspen TLSO päivityssarja	X-Short			28-34 cm
480960000	Aspen TLSO päivityssarja	Short			32-40 cm
480970000	Aspen TLSO päivityssarja	Tall			37-46 cm



## Aspen® LSO LoPro

Aspen® LSO LOPRO on jäykkä selkäortoosi, joka tarjoaa tieteellisesti todistetun liikkeen rajoituksen. Ortoosia on mahdollista säätää yksilöllisesti tarpeen mukaan kullekin potilaalle.

LOPRO-mallissa on matalampi profiili kuin tavallisessa Aspen LSO:ssa. Ortoosia on mahdollista säätää yksilöllisesti tarpeen mukaan kullekin potilaalle. Kaikki osat ovat helposti irrotettavissa ja niitä voidaan lämpömuovata, taivuttaa tai leikata. Helppo LeverLatch™-kiinnitysmekanismi tarjoaa potilaalle helpon tavan kiristää korsettia. Tämä mahdollistaa myös tehokkaan liikkeen rajoituksen, jolloin ortoosi asettuu vartaloa vasten tukevasti ja tasaisesti. Ortoosissa on avoin rakenne lannerangan alueella. Tämä tarjoaa esteettömän näkyvyyden ja fyysisen pääsyn potilaan hoitoa vaativiin alueisiin.

Ortoosi tarjoaa maksimaalisen ilmapvirtauksen käyttäjävälisyyttä varten. Aspen® LSO LOPRO on osa Aspen® Lumbosacral Bracing System™ -järjestelmää, ja LSO:n, LSO LoPro:n ja TLSO:n modulaarinen rakenne mahdollistaa ortoosien yksilöllisen muokkaamisen kevyemmästä tuennasta jäykempään potilaan kuntoutumisen mukaan.

**Käyttöalueet:** Postoperatiivinen tuki, Kuntoutumaton vartalon lihaksisto, Laminektomian jälkeinen oireyhtymä, Kirurgiset dekompressiotoimenpiteet, Ei-kirurgiset dekompressiotoimenpiteet, Degeneratiivinen välilevysairaus, Pullistuma tai välilevytyrä, Epäspesifinen alaselkäkipu, Krooninen alaselkäkipu, Murtumien hoito, Spondylolisteesi, Selkärangan ahtaus, Nivelsteiden nyrjähdykset / lihasten venähdykset, Spondyloosi (nivelrikko / nivelten rappeutumissairaus), Facet-oireyhtymä, SI-häiriö, sakroiliitti, radikulopatia, injektiot, radiotaajuusablaatio, lannerangan multifiduslihaksen atrofia.

**Kontraindikaatiot:** Yliherkkyys tai allergia mille tahansa materiaalille, josta ortoosi on valmistettu. verenkiertohäiriöiden aiheuttama imukudoksen turvotus. Potilaat, jotka eivät lääketieteellisistä syistä voi käyttää ortoosia.

**Muita tietoja:** Selkärangan tuenta tasolla T9-S1.

Tuotenro.	Malli	Koko	Ympärysmitta
48088	Aspen LSO LoPro	Small	66-99 cm
48088	Aspen LSO LoPro	Large	91-124 cm
48088	Aspen LSO LoPro	X-Large	117-158 cm
48089	Aspen LSO LoPro Lisäpehmuste setti	Small/ Large	
48089	Aspen LSO LoPro Lisäpehmuste setti	X-Large	

## Aspen® TLSO

Aspen® TLSO on valmisortoosi, joka mahdollistaa suuren liikkeen rajoituksen potilaan rintakehän keskiosassa mukavuudesta tinkimättä. VectorPoint™-rintapaneeli mukautuu kunkin potilaan pituuteen ja profiiliin. Pehmustettu rintapaneeli antaa tuennan korsetin etu- ja takapuolen anterioriseen vektoripisteeseen rintakehän yläosaan. Aspen® TLSO on helppo muokata potilaan yksilöllisiin tarpeisiin. Kaikki osat ovat helposti irrotettavissa ja niitä voidaan lämpömuovata, taivuttaa tai leikata. Helppo LeverLatch™-kiinnitysmekanismi tarjoaa potilaalle helpon tavan kiristää korsettiä. Tämä mahdollistaa myös tehokkaan liikkeen rajoituksen, jolloin ortoosi asettuu vartaloa vasten tukevasti ja tasaisesti. Ortoosissa on avoin rakenne lannerangan alueella. Tämä tarjoaa esteettömän näkyvyyden ja fyysisen pääsyn potilaan hoitoa vaativiin alueisiin. Ortoosi tarjoaa maksimaalisen ilmavirtauksen käyttäjäystävällisyyttä varten. Aspen® TLSO on osa Aspen® Lumbosacral Bracing System™ -järjestelmää. TLSO:n, LSO:n ja LSO LoPro:n modulaarinen rakenne mahdollistaa ortoosien yksilöllisen muokkaamisen kevyemmästä tuennasta jäykempään potilaan kuntoutumisen mukaan.



**Käyttöalueet:** Postoperatiivinen tuki, Spondylolyysi, Spondylolisteesi, Spondyloosi (nivelrikko/degeneratiivinen nivelsairaus), Spondyloosi (nivelrikko/degeneratiivinen nivelsairaus), Selkärangan degeneratiivinen levysairaus, Pullistuma tai välilevytyrä, Murtuman hoito.

**Kontraindikation:** Yliherkkyys tai allergia mille tahansa materiaalille, josta ortoosi on valmistettu. verenkiertohäiriöiden aiheuttama imukudoksen turvotus. Potilaat, jotka eivät lääketieteellisistä syistä voi käyttää ortoosia.

**Muita tietoja:** Selkärangan tuenta tasolla T3-S1.

Tuotenro.	Malli	Koko	Ympärysmitta	Takaosan korkeus	Etuosan korkeus
480920011	Aspen TLSO Matala	Small	66-99 cm	33 cm	32-40 cm
480920013	Aspen TLSO Matala	Large	91-124 cm	41cm	32-40 cm
480930011	Aspen TLSO Korkea	Small	81-119 cm	33 cm	37-46 cm
480930013	Aspen TLSO Korkea	Large	112-150 cm	41 cm	37-46 cm
480940000	Aspen LSO/TLSO Lisäpehmuste setti				
480950000	Aspen TLSO päivityssarja	X-Short			28-34 cm
480960000	Aspen TLSO päivityssarja	Short			32-40 cm
480970000	Aspen TLSO päivityssarja	Tall			37-46 cm



## Horizon Pro 627

Matalan profiilinsa ansiosta Horizon™ Pro 627 -lannerangan tuki tarjoaa hyvän vartalon vakauden ja kohdennetun kompression. Aspenin patentoitu 4:1 SlickTrack™-kirstystysjärjestelmän ansiosta ortoosin ylä- ja alapuolen kirstytys on helppoa. Kompressiota voidaan kohdistaa potilaan yksilöllisten tarpeiden mukaan. Horizon 627 -lannerangan tuki on saatavana yhdessä säädettävässä koossa, joka sopii vyötäröympäryksille 61-127 cm.

**Käyttöalueet:** Postoperatiivinen tuki, Kuntoutumaton vartalon lihaksisto, Laminektomian jälkeinen oireyhtymä, Kirurgiset dekompressiotoimenpiteet, Ei-kirurgiset dekompressiotoimenpiteet, Degeneratiivinen välilevysairaus, Pullistuma tai välilevytyrä, Epäspesifinen alaselkäkipu, Krooninen alaselkäkipu, Murtumien hoito, Spondylolyysi, Spondylolisteesi, Selkärangan ahtaus, Nivelsiteiden nyrjähdykset / lihasten venähdykset, Spondyloosi (nivelerikko / nivelten rappeutumissairaus), Facet-oireyhtymä, SI-häiriö, sakroiliitti, radikulopatia, injektiot, radiotaajuusablaatio, lannerangan multifiduslihaksen atrofia.

**Kontraindikaatiot:** Yliherkkyys tai allergia mille tahansa materiaalille, josta ortoosi on valmistettu. verenkiertohäiriöiden aiheuttama imukudoksen turvotus. Potilaat, jotka eivät lääketieteellisistä syistä voi käyttää ortoosia.

**Muita tietoja:** Selkärangan tuenta tasolla L1-L5.

Tuotenro.	Malli	Koko	Vyötärön ympäryys
48116	Horizon Pro 627	Yksi koko	61-127 cm

## Horizon Pro 631

Horizon Pro 631 LSO on suunniteltu tarjoamaan kompressiota sekä vartalon lihasten tuentaa akuuttien ja kroonisten alaselkäkipujen hoitoon. Ortoosi tarjoaa terapeuttisen kompressiotason leikkauksesta tai vammasta toipuville potilaille. Ortoosin matalaprofiilinen muotoilu mahdollistaa ortoosin helpon käytön myös vaatteiden alle. Yhden koon säädettävä, Horizon 631 LSO soveltuu parhaiten vyötärön ympärysmittojen välille 61–127 cm. Aspenin patentoitu 4:1 SlickTrack™-kivistysjärjestelmän ansiosta ortoosin ylä- ja alapuolen kiristys on helppoa. Kompressiota voidaan kohdistaa potilaan yksilöllisten tarpeiden mukaan. Potilaan toipumisen tukemiseksi Horizon-vartalo-ortoosi voidaan keventää asteittain Horizon PRO 627 -ortoosiksi.

**Käyttöalueet:** Postoperatiivinen tuki, Kuntoutumaton vartalon lihaksisto, Laminektomian jälkeinen oireyhtymä, Kirurgiset dekompressiotoimenpiteet, Ei-kirurgiset dekompressiotoimenpiteet, Degeneratiivinen välilevysairaus, Pullistuma tai välilevytyrä, Epäspesifinen alaselkäkipu, Krooninen alaselkäkipu, Murtumien hoito, Spondylolyysi, Spondylolisteesi, Selkärangan ahtaus, Nivelsiteiden nyrjähdykset / lihasten venähdykset, Spondyloosi (nivelerikko / nivelten rappeutumissairaus), Facet-oireyhtymä, SI-häiriö, Sakroiliitti, Radikulopatia, Injektiot, Radiotaajuusablaatio, lannerangan multifiduslihaksen atrofia.

**Kontraindikaatiot:** Yliherkkyys tai allergia mille tahansa materiaalille, josta ortoosi on valmistettu. verenkiertohäiriöiden aiheuttama imukudoksen turvotus. Potilaat, jotka eivät lääketieteellisistä syistä voi käyttää ortoosia.

**Muita tietoja:** Selkärangan tuenta tasolla T9-S1.

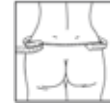

Tuotenro.	Malli	Koko	Vyötärön ympäryys
48117	Horizon Pro 631	Yksi koko	61-127 cm



## Horizon Pro 637

Horizon Pro 637 LSO on suunniteltu tarjoamaan kompressiota sekä vartalon lihasten tuentaa akuuttien ja kroonisten alaselkäkipujen hoitoon. Ortoosi soveltuu leikkauksesta tai vammasta toipuville potilaille, joilla on muun muassa sekundaarisia selkäkipuja. Ortoosin matalaprofiilinen muotoilu mahdollistaa ortoosin helpon käytön myös vaatteiden alle. Yhden koon säädettävä, Horizon 637 LSO soveltuu parhaiten vyötärön ympärysmittojen välille 61–127 cm. Aspenin patentoitu 4:1 SlickTrack™-kivistysjärjestelmän ansiosta ortoosin ylä- ja alapuolen kiristys on helppoa. Kompressiota voidaan kohdistaa potilaan yksilöllisten tarpeiden mukaan. Potilaan toipumisen tukemiseksi Horizon-vartalo-ortoosi voidaan keventää asteittain Horizon PRO 627 -ortoosiksi.

**Käyttöalueet:** Postoperatiivinen tuki, Kuntoutumaton vartalon lihaksisto, Laminektomian jälkeinen oireyhtymä, Kirurgiset dekompressiotoimenpiteet, Ei-kirurgiset dekompressiotoimenpiteet, Degeneratiivinen välilevysairaus, Pullistuma tai välilevytyrä, Epäspesifinen alaselkäkipu, Krooninen alaselkäkipu, Murtumien hoito, Spondylolyysi, Spondyloosteosi, Selkärangan ahtaus, Niveliteiden nyrjähdykset / lihasten venähdykset, Spondyloosi (nivelrikko / nivelten rappeutumissairaus), Facet-oireyhtymä, SI-häiriö, sakroiliitti, radikulopatia, injektiot, radiotaajuusablaatio, lannerangan multifiduslihaksen atrofia.

**Kontraindikaatiot:** Yliherkkyys tai allergia mille tahansa materiaalille, josta ortoosi on valmistettu. verenkiertohäiriöiden aiheuttama imukudoksen turvotus. Potilaat, jotka eivät lääketieteellisistä syistä voi käyttää ortoosia.

**Muita tietoja:** Selkärangan tuenta tasolla T9-S1.

Tuotenro.	Malli	Koko	Vyötärön ympäryys
48118	Horizon Pro 637	Yksi koko	61-127 cm



## Horizon Pro 456

Horizon™ 456 TLSO on suunniteltu optimaaliseen liikkeen rajoittamiseen alaselän ja lannerangan alueella. Horizon 456 TLSO on käyttäjäystävällinen ortoosi, joka on helppo pukea ja riisua. Se on suunniteltu erityisesti potilaille, joilla on haastavia indikaatioita, kuten murtumat, kompressiomurtumat, ja hyperkyfoosi. Horizon-ortoosit ovat säädettäviä yhden koon vartalo-ortooseja. Ne soveltuvat parhaiten vyötärön ympärysmittojen välille 61–127 cm. Aspenin patentoitu 4:1 SlickTrack™-kivistysjärjestelmän ansiosta ortoosin ylä- ja alapuolen kiristys on helppoa. Kompressiota voidaan kohdistaa potilaan yksilöllisten tarpeiden mukaan. Potilaan toipumisen tukemiseksi, ortoosin tuentaa voidaan keventää asteittain toiseen Horizon PRO -ortoosiksi.

**Käyttöalueet:** Postoperatiivinen tuki, Spondylolyysi, Spondylolisteesi, Spondyloosi, Spondyloosi (nivelrikko/degeneratiivinen nivelsairaus), Spondyloosi (nivelrikko/degeneratiivinen nivelsairaus), Selkärangan degeneratiivinen levysairaus, Pullistuma tai välilevytyrä, Murtuman hoito.

**Kontraindikaatiot:** Yliherkkyys tai allergia mille tahansa materiaalille, josta ortoosi on valmistettu. verenkiertohäiriöiden aiheuttama imukudoksen turvotus. Potilaat, jotka eivät lääketieteellisistä syistä voi käyttää ortoosia.

**Muita tietoja:** Selkärangan tuenta tasolla T3-S1.

Tuoteno.	Malli	Koko	Vyötärön ympäryys
48119	Horizon Pro 456	Yksi koko	61-127 cm

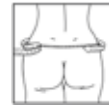



## Summit 637

Aspen Summit 637 on jäykkä LSO-ortoosi. Ortoosi on suunniteltu rajoittamaan liikettä lannerangan alueella. Ortoosi enemmän tarjoaa laajemman tuennan verrattuna Summit 631:een.

Kiinteä mutta joustava selkäpaneeli mukautuu luonnollisesti potilaan lordoosiin tarjoten lisää rakenteellista tukea, ja Aspenin Super SlickTrack™ -kivistysjärjestelmän ansiosta ortoosin ylä- ja alapuolen kiristys on helppoa. Kompressiota voidaan kohdistaa potilaan yksilöllisten tarpeiden mukaan. Sure Slot™ -mitoitustajärjestelmä tarjoaa useita kokoja yhdessä ortoosissa. Ortoosin eri osat ovat helposti irrotettavissa, ja ne voidaan lämpömuovata, taivuttaa tai leikata potilaan yksilöllisten tarpeiden mukaan.

Valitse Summit 456 TLSO, Summit 637 LSO ja Summit 631 LSO -mallien välillä vaaditun liikerajoituksen asteen mukaan. Jokainen ortoosi on saatavana säädettävänä yhdessä koossa tai alkuperäiskoossaan (631 LSO:ta on vain yhtä kokoa).

**Käyttöalueet:** Leikkauksen jälkeinen tuki, huonokuntoiset vartalon lihakset, laminaektomian jälkeinen oireyhtymä, kirurgiset dekompressiotoimenpiteet, ei-kirurgiset dekompressiotoimenpiteet, degeneratiivinen välilevysairaus, pullistuma tai välilevytyrä, epäspesifinen alaselkäkipu, krooninen alaselkäkipu, murtumien hoito, Spondylolyyysi, spondylolisteesi, selkärangan ahtaus, nivelsiteiden venähdykset/lihasten venähdykset, spondyloosi (nivelerikko/degeneratiivinen nivelsairaus), fasettioireyhtymä, SI-dysfunktio, sakroiliitti, radikulopatia, injektiot, radiotaajuusablaatio, lannerangan multifidus-lihasatrofia.

**Kontraindikaatiot:** Yliherkkyys tai allergia mille tahansa materiaalille, josta ortoosi on valmistettu. verenkiertohäiriöiden aiheuttama imukudoksen turvotus. Potilaat, jotka eivät lääketieteellisistä syistä voi käyttää ortoosia.

**Muita tietoja:** Selkärangan tuenta tasolla T9-S1. Aspenin jatkonauha tarjoaa 25 cm lisäpituutta.

Tuotenro.	Malli	Koko	Vyötärön ympäryys
48103	Summit 637 LSO Säädettävä	Yksi koko	66-152 cm
48104	Summit 637	Small	66-86 cm
48104	Summit 637	Medium	84-107 cm
48104	Summit 637	Large	104-130 cm
48104	Summit 637	X-large	127-152 cm
48109	Laajennuspaneeli	-	-

## Summit 456 TLSO

Aspen Summit 456 on joustamaton TLSO-vartalo-ortoosi, joka on suunniteltu tukemaan kehon luonnollista asentoa leikkauksen jälkeisen hoidon aikana. Kiinteä mutta joustava selkäpaneeli mukautuu luonnollisesti potilaan lordoosiin tarjoten lisää rakenteellista tukea, ja Aspenin Super SlickTrack™ -kivistysjärjestelmän ansiosta ortoosin ylä- ja alapuolen kiristys on helppoa. Kompressiota voidaan kohdistaa potilaan yksilöllisten tarpeiden mukaan.

Ortoosin säädettävät olkahihnat mahdollistavat ortoosin helpon korkeudensäädön. Sure Slot™ -mitoitussysteemi tarjoaa useita kokoja yhdessä ortoosissa. Ortoosin eri osat ovat helposti irrotettavissa, ja ne voidaan lämpömuovata, taivuttaa tai leikata potilaan yksilöllisten tarpeiden mukaan.

Valitse Summit 456 TLSO, Summit 637 LSO ja Summit 631 LSO -mallien välillä vaaditun liikerajoituksen asteen mukaan. Jokainen ortoosi on saatavana säädettävänä yhdessä koossa tai alkuperäiskoossaan (631 LSO:ta on vain yhtä kokoa).

**Käyttöalueet:** Postoperatiivinen tuki, Spondylolyysi, Spondylolisteesi, Spondyloosi, Spondyloosi (nivelrikko/degeneratiivinen nivelsairaus), Spondyloosi (nivelrikko/degeneratiivinen nivelsairaus), Selkärangan degeneratiivinen levysairaus, Pullistuma tai välilevytyrä, Murtuman hoito.

**Kontraindikaatiot:** Yliherkkyys tai allergia mille tahansa materiaalille, josta ortoosi on valmistettu. verenkiertohäiriöiden aiheuttama imukudoksen turvotus. Potilaat, jotka eivät lääketieteellisistä syistä voi käyttää ortoosia.

**Muita tietoja:** Selkärangan tuenta tasolla T3-S1. Aspenin jatkonauha tarjoaa 25 cm lisäpituutta.

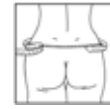

Tuotenro.	Malli	Koko	Vyötärön ympäryys
48107	Summit 456 TLSO Adjustable	Yksi koko	66-152 cm
48108	Summit 456	Small	66-86 cm
48108	Summit 456	Medium	84-107 cm
48108	Summit 456	Large	104-130 cm
48108	Summit 456	X-Large	127-152 cm
48109	Laajennuspaneeli	-	-



## Aspen Tri-Point FSO säädettävä

Aspen Tri-Point FSO on, joka toimii painetta keventävänä ja stabiloivana tukivyönä frontaali- ja sagittaali-tasolla. Tukea voidaan käyttää aikuispotilaille, joilla on selkärangan virheasentoja ja asentoon liittyviä epätasapainoja. Ortoosi edistää luonnollisempaa kehon painon jakautumista inelastisella kompressiota tuottavalla muotoilulla. Tämän ansiosta ortoosi vakauttaa kehon luontaisen tasapainon kaikilla kolmella anatomisella tasolla. Ortoosia voidaan säätää tai muokata potilaan yksilöllisten tarpeiden mukaan.

**Käyttöalueet:** Aikuisten degeneratiivinen skolioosi, aikuisten idiopaattinen skolioosi, selkäydinvamma, aivohalvaus, Parkinsonin tauti, multipeliskleroosi, Brown-Séquardin oireyhtymä, hemiplegia / aivohalvauksen jälkeinen vamma.

**Kontraindikaatiot:** Yliherkkyys tai allergia mille tahansa materiaalille, josta ortoosi on valmistettu. verenkiertohäiriöiden aiheuttama imukudoksen turvotus. Potilaat, jotka eivät lääketieteellisistä syistä voi käyttää ortoosia.

**Muita tietoja:** Selkärangan tuentaan: Asentovirheet.

Tuotenro.	Malli	Koko	Vyötärön ympäryys
48121	Aspen Tri-Point FSO Säädettävä	Yksi koko	61-114 cm

## Aspen Active P-TLSO

Aspenin Active Postural-TLSO on suunniteltu tukemaan kehon luontaista ryhtiä. Ortoosi vaikuttaa aktiivisesti ryhtiin ja sen ylläpitoon samalla vahvistaen lihaksia, jotka edistävät oikeaa selkärangan asentoa. NEWmatix™ System tarjoaa kevyen asennonkorjauksen vetämällä olkapäät alas ja taaksepäin ja alas kuten lapaluiden lähennyksessä. Kaikki ortoosin rakenteelliset osat voidaan helposti poistaa ja niitä voidaan lämpömuovata, taivuttaa tai leikata potilaan yksilöllisten tarpeiden mukaan. Potilaan kuntoutuessa tuenta voidaan vähentää asteittain. Olkaimet ja lannevyö voidaan poistaa ja niitä voidaan käyttää erikseen.

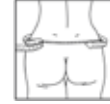

**Käyttöalueet:** Leikkauksen jälkeinen tuki, rappeuttava välilevysairaus, pullistunut tai tyrä välilevy, murtuman hoito, spondylolyysi, spondylolisteesi, selkäydinkanavan ahtauma, kyfoosi, spondyloosi (nivelrikko/rappeuttava nivelsairaus).

**Kontraindikaatiot:** Yliherkkyys tai allergia mille tahansa materiaalille, josta ortoosi on valmistettu. verenkiertohäiriöiden aiheuttama imukudoksen turvotus. Potilaat, jotka eivät lääketieteellisistä syistä voi käyttää ortoosia.

**Muita tietoja:** Selkärangan tuentaan: ryhtihäiriö.

Tuotenro.	Malli	Koko	Vyötärön ympäryys
48001	Aspen Active P-TLSO	Yksi koko	61-127 cm
48002	Laajennuspaneeli	-	-



Aspen

## Lumbo 439

LSO - Puuvillainen tukiliivi, joka sopii sekä suoralle että muodokkaalle vartalotyypille. Liivissä on resorit kummallakin sivulla ja selässä avoimet tukilastakujat. Sivujen neljä avointa saumaa ja selän avoin sauma antavat paljon vaihtelumahdollisuuksia. Henkilöt, joilla käden toiminnot ovat heikot voivat hyvin käyttää liiviä, sillä siinä on joko vasemmalta tai oikealta puolelta kääntösoljen avulla kiinnitettävä tarranauha.

**Käyttöalueet:** Selkäkiput ja selän toimintahäiriöt.

**Muita tietoja:** Puolivalmisteessa on on 4 avointa tukilastakujaa selässä lisälastoja varten. Lastat eivät kuulu pakkaukseen.

Tuotenro.	Koko	Vyötärön ympäryys	Takaosan korkeus	Etuosan korkeus
26439	76	76 cm	68 cm	55 cm
26439	84	84 cm	68 cm	55 cm
26439	92	92 cm	68 cm	55 cm
26439	100	100 cm	68 cm	55 cm

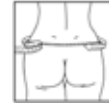



## Joustava kanttinauha

Joustava kanttinauha kangastukiliiveille.

Tuotenro.	Väri	Leveys	Pituus	Pakkaus
25010	Valkoinen	20 mm	175 m	Rulla
25010	Beige	20 mm	175 m	Rulla



## Kivistysnauha

Nailonista valmistettu, tukeva kiristysnauha. Nauha liukuu hyvin kääntösolkien sisällä. Leikatun reunan voi polttaa.

Tuotenro.	Väri	Leveys	Pituus
29715	Valkoinen	25 mm	50 m
29715	Beige	25 mm	50 m



## Kolminkertainen kanttinauha

Puuvillasta valmistettu kolminkertainen kanttinauha liivien viimeistelyyn. Käytetään tukilastataskuna.

Tuotenro.	Väri	Leveys	Pakkaus
25006	Beige	21 mm	50 m



## Camp® ONE lisävarusteet

Lisävarusteena erillinen lastatasku, kun toivotaan lisästabiilitettä. Lastataskua löytyy kahtena leveytenä niihin kuuluvine kanttinauhoineen.

Tuotenro.	Malli	Koko	Pituus	Leveys
22183	Kanttinauha harmaa	Yksi Koko	125 m	-
22184	Materiaali lastataskuun harmaa	Yksi Koko	30 m	25 mm



## Selkälevy

Campolitesta valmistettu, sydämenmuotoinen selkälevy, joka on päällystetty froteella. Levy kiinnitetään liiviin tarralla. Uurrettu selkärangan kohdalta estämään painaumia.

Tuotenro.	Koko	Leveys	Paksuus	Korkeus
22135	Yksi koko	18 cm	1 cm	16 cm



## Navy™ Xtra

Navy™ Xtra on selkätuki, jota voidaan käyttää eri hoitotarkoituksissa. Ortoosia voidaan käyttää sekä leikkauksen jälkeisessä stabilisoinnissa että kevyenä tukena kuntoutuksessa. Yksilöllisesti muotoiltu selkätuki ja korsetin vahvistetut etuosat stabiloivat selkää ja tukevat kivunlievityksessä. Selkälevy on valmistettu 3D-LITE™ materiaalista. Matalalämpömuovi hengittää, on kevyt ja yksinkertainen työstää jopa vaativimmille potilaille. Vahvistukset ortoosin etupuolella voidaan ottaa irti. Musta tekstiili on samaa vahvaa ja hengittävää materiaalia, jota käytetään muissa NavyX™-sarjan selkäortooseissa.



**Käyttöalueet:** Murtumat, leikkauksen jälkeinen stabilisointi, POST-OP diskus-kirurgia, selkärangan kulumat, discus-repeämä, välilevyn pullistuma, spondylolisteesi, spondyloosi, Fasetti-syndrooma, selkäydinkanavan ahtauma.



**Kontraindikationer:** Selkärangan instabiliteetti.

**Muita tietoja:** Tuotteen saa sovittaa vain terveydenhuollon koulutuksen saanut henkilö. 3D-LITE selkäosa voidaan lämmittää uunissa tai lämpöpuhaltimella noin 80°C:ssa.

Tuotenro.	Koko	Lantion ympärys	Takaosan korkeus	Etuosan korkeus
23563	X-Small	75 - 85 cm	28 cm	16 cm
23563	Small	85 - 95 cm	28 cm	16 cm
23563	Medium	95 - 105 cm	31 cm	16 cm
23563	Large	105 - 115 cm	31 cm	16 cm
23563	X-Large	115 - 125 cm	31 cm	16 cm
23563	XX-Large	125 - 135 cm	31 cm	16 cm



## Hyperekstensiotuki C35+

Säädettävä, alumiinista ja tekonahasta valmistettu kolmipistetuki postoperatiiviseen hoitoon. Rajoittaa selän fleksiota ja sivuttaisliikettä. Tuen korkeus on säädettävissä sekä leveys rinnan kohdalta. Rintalevy on asteittain liikkuva, minkä vuoksi kulmaa on helppo säätää. Alapanta voidaan säätää vapaasti liikkuvaksi tai lukita tiettyyn asentoon. Säädettävä selkälevy.

**Käyttöalueet:** Immobilisaatiohoito: trauman aiheuttamat lumbaaliset ja torakolumbaaliset stabiilit murtumat, osteoporoosin aiheuttamat lumbaaliset ja torakolumbaaliset stabiilit kompressiomurtumat, lumbaaliset ja torakolumbaaliset luksaatiot, lumbaalinen ja torakolumbaalinen osteoartriitti.

Tuotenro.	Malli	Koko	Korkeus	Lantion ympäryys
20355	C35+	Small	39-48 cm	74-86 cm
20355	C35+	Medium	42-51 cm	84-98 cm
20355	C35+	Large	44-52 cm	96-110 cm
20355	C35+	X-Large	48-57 cm	106-120 cm
20351	Lisä rintalevy	Yksi koko		
20352	Lisä selkälevy	Small/Medium		
20352	Lisä selkälevy	Large/X-Large		
20354	Lisänauha lukkiinnityksellä	Small/Medium		
20354	Lisänauha lukkiinnityksellä	Large/X-Large		
20356	Yläpannan vaihtopehmuste			

## Hyperekstensiotuki C37

Säädettävä, alumiinista ja tekonahasta valmistettu kolmipistetuki postoperatiiviseen hoitoon, joka rajoittaa selän fleksiota ja sivuttaisiikettä. Tuen korkeutta ja leveyttä ja selkäosaa voidaan säätää sekä lantiolevyn asentoa muuttaa. Alemman pannan kulmaa voidaan myös säätää.

**Käyttöalueet:** Immobilisaatiohoito: trauman aiheuttamat lumbaaliset ja torakolumbaaliset stabiilit murtumat, osteoporoosin aiheuttamat lumbaaliset ja torakolumbaaliset stabiilit kompressiomurtumat, lumbaaliset ja torakolumbaaliset luksaatiot, lumbaali ja torakolumbaali osteoartriitti.

Tuotenro.	Malli	Koko	Korkeus	Lantion ympäryys
20370	C37	Small	43-50 cm	76-94 cm
20370	C37	Large	48-59 cm	94-114 cm
20351	Lisä rintalevy			
20352	Lisä selkälevy	Small/Medium		
20352	Lisä selkälevy	Large/X-Large		
20354	Lisänauha lukkokiinnityksellä	Small/Medium		
20354	Lisänauha lukkokiinnityksellä	Large/X-Large		
20356	Yläpannan lisäpehmuste			



## C35 Hydro

Tämä hyperekstensiotuki on valmistettu vedenkestävästä materiaalista ja sopii hyvin käytettäväksi allasterapiassa. Tuen korkeutta ja leveyttä voidaan säätää sekä rintalevyn asentoa muuttaa. Lantiokaari voidaan lukita haluttuun asentoon. Tuki kiinnitetään pikalukitussovikien avulla. Pehmuste voidaan vaihtaa.

**Käyttöalueet:** Immobilisaatiohoito: trauman aiheuttamat lumbaaliset ja torakolumbaaliset stabiilit murtumat, osteoporoosin, luksaation ja osteoartriitin aiheuttamat stabiilit kompressiomurtumat. Voidaan käyttää väliaikaisesti allasterapioissa.

Tuotenro.	Malli	Koko	Korkeus	Lantion ympäryys
20358	Hydro	Small	39 - 50 cm	60 - 75 cm
20358	Hydro	Medium	42 - 52 cm	75 - 90 cm
20358	Hydro	Large	45 - 59 cm	90 - 105 cm
20358	Hydro	X-Large	49 - 61 cm	105 - 115 cm
20359	Vaihtopehmuste	Small		
20359	Vaihtopehmuste	Medium		
20359	Vaihtopehmuste	Large		
20359	Vaihtopehmuste	X-Large		
20360	Lisänauhat lukkokiinnityksellä	Yksi koko		



**Mitta:** korkeus rintakehästä häpyluun yläpuolelle.



## Cut-4-Custom TLSO

Cut-4-Custom -korsetti on hengittävää 3D-LITE™ materiaalia. Malli koostuu etu- ja takaosasta (muotoon leikattuna) valmiiksi asennetuilla nauhoilla. Muotoilemalla nämä potilaan päällä saadaan yksilöllinen ja tukeva korsetti. Potilaiden erilaisten anatomisten rakenteiden ja erikoistarpeiden tueksi mallistossa on LSO- ja TLSO-korsettimallit. Löydät oikean koon mittaamalla potilaan ja vertaamalla mittoja kokotaulukkoon. Valitse etuosa ja takaosa.

**Käyttöalueet:** Postoperatiivisesti, kompressiomurtumissa ja selkärangan immobilisoimiseen.

**Mitta:** Koko määritellään vyötärönympäryksen mukaan. Mitta saa olla jokseenkin tiukka. Mittaa myös etu- ja takaosan korkeus ohjeiden mukaan. Valitse sopiva koko taulukosta.

Tuotenro.	Modell	Koko	Paksuus	Korkeus	Ympärysmitta
64922	Etuosa	S / M	5 mm	42 cm	70 - 90 cm
64922	Etuosa	M / L	5 mm	48 cm	85 - 110 cm
64922	Etuosa	L / XL	7 mm	48 cm	105 - 135 cm
64922	Etuosa	XL / XXL	7 mm	54 cm	105 - 135 cm
64923	Takaosa	S / M	5 mm	42 cm	70 - 90 cm
64923	Takaosa	M / L	5 mm	48 cm	85 - 110 cm
64923	Takaosa	L / XL	7 mm	48 cm	105 - 135 cm
64923	Takaosa	XL / XXL	7 mm	54 cm	105 - 135 cm

## MITANOTTO-OHJEET Cut-4-Custom, TLSO



### Koko

Koko määritellään vyötärönympäryksen mukaan. Mitta saa olla jokseenkin tiukka. Mittaa myös korkeus kokoon nähden. Valitse sopiva koko taulukosta.

	Tuotekuvaus	Ympärysmitta cm:ssä		Etuosan korkeus cm:ssä	Takaosan korkeus cm:ssä
		min	max		
TLSO	TLSO, S/M	70	90	42	42
	TLSO, M/L	85	110	48	48
	TLSO, L/XL	105	135	48	48
	TLSO, XL/XXL	105	135	54	54



TLSO etuosa



TLSO selkäosa

## BOSTON Overlap Brace

Esivalmistettu korsetti, joka on tarkoitettu erityisesti kroonisten tai tilapäisten lanneselän kiputilojen hoitoon. Korsettia on saatavana 20 peruskokoa sekä useita paksuuksia ja eri lordoosikulmia, pehmustettuna tai pehmustamattomana. Se voidaan tilata myös mittojen tai kipsivalun mukaan. Moduuli on valmistettu polyeteenistä. Korsetin alla tulee käyttää aluspaitaa. Nauha ja D-lenkki kuuluvat toimitukseen.

**Käyttöalueet:** Pre- ja postoperatiivisesti, lanneselän kiputiloissa, spondylolisteesissa, osteoporoosissa, spinaalistennoosissa ja murtumissa.

**Muita tietoja:** Korsetti on saatavana vain valkoisena polyeteenimoduulina. Käytä kokotaulukkoa standardikokoihin. Mittatilatusta korsettissa täytä mitat tilauskaavakkeeseen. Valmistusohjeet ja tutkimuksia voit tilata asiakaspalvelustamme.



Tuotenro.	Malli	Paksuus
29690	Standardimoduuli 15°	1,5 mm
29694	Standardimoduuli 30°	3 mm
29695	Standardimoduuli 15°	3 mm
29697	Mittatilaus, pehmustettu	3 mm
29698	Standardimoduuli, pehmustettu 15°	3 mm
29696	Selän tukilastat 20 cm	
29696-1	Selän tukilastat 25,5 cm	
29696-2	Selän tukilastat 30,5 cm	
29696-3	Selän tukilastat 35,5 cm	
29691	Mittatilaus, pehmustamaton	-
29691	Mittatilaus, pehmustettu	-
29697	Mittatilaus, pehmustettu	3 mm



## BOSTON LITE™

Boston LITE™ on jatkokehitetty versio tavallisesta Soft Brace:sta, joka on ollut markkinoilla useiden vuosien ajan. Uuden tekniikan ansiosta korsetti on ohuempi ja samalla ilmevämpi, mutta silti yhtä stabiili kuin ennen. Boston LITE on saanut uusia toimintoja "leipomalla" vahvistusmateriaali muovin sisään ja siten reiät ovat mahdollisia tehdä näiden eri vahvistussegmenttien lävitse. Korsetti toimitetaan erillisen sisäpehmusteen kanssa, joka valmistetaan "3D-Spacer"-verkkokankaasta. Kangas pitää pois kosteuden ja kuumuuden pitäen ihon viileän ja kuivan tuntuksena. Samalla se toimii pehmusteena ja jakaa paineen tasaisesti keholle. Pehmustetta käytetään tavallisen aluspaidan sijaan. Solkia on kehitetty kosmeettisempaan suuntaan niin että ne ovat matalaprofiliset ja tyylikkäämmän näköiset.

**Käyttöalueet:** Neuromuskulaariset skolioosit, ryhdin kontrollointi ja postoperatiivinen tuki.

**Muita tietoja:** Korsetti on tilattavana samoissa väreissä kuin Boston Soft Body Jacket. Ota yhteyttä asiakaspalveluun värinäytteitä varten. Boston LITE:n kiinnitys on saatavana ainoastaan taakse. Koot Boston LITE pehmusteeseen kattavat 2 kokoa moduulista (J1/J2 = koko 1, J3/J4 = koko 2). Mittatilauksena valmistettu Boston LITE (29726 ja 29728) voidaan saada ainoastaan standardikokoina J1-Y4F, 15° lordoosikulmalla ja takaa avattavana mallina. Jokaiseen korsettiin kuuluu 1 pehmuste. Lisäpehmusteita voidaan tilata erikseen. Tälle mallille yksilöity nauha ja solki kuuluvat toimitukseen.

Tuotenro.	Modell	Kuvaus	Koko	Lordoosikulma
29725	Boston LITE Korsetti	Moduuli, ei viimeistelty	J1 - Y4F	15°
29726	Boston LITE Korsetti	Moduuli, ei viimeistelty	Mittatilaus	15°
29728	Boston LITE Korsetti	Viimeistelty	Mittatilaus	15°
29730	Lisäpehmuste	Pehmuste	1 - 6	
29731	Lisänauhat	Setti (3 nauhaa/solkea)	Yksi koko	
29732	Muovisolki	Solki	-	

## BOSTON Soft Body Jacket

Esivalmistettu korsetti, joka on tarkoitettu potilaille, joilla lihasvoima on alentunut, vartalon kontrolli on heikko tai jotka eivät muusta syystä voi käyttää jäykkää ortoosia. Moduulin ulkopuoli on valmistettu hieman kovemmasta polyeteenistä kuin sisäpuoli. Valkoisessa perusmoduulissa, jota on saatavana 30 kokoa, on 15° lordoosikulma, aukko takana sekä avokanavat. Sitä voi tilata myös muun värisenä, eri lordoosikulmilla ja avotai umpikanavilla. Korsetin alla tulee käyttää aluspaitaa. Nauha ja D-lenkki tulevat korsetin mukana. Ylimääräisen nauhan tuotenro on 29719.

**Käyttöalueet:** Neuromuskulaariset skolioosit, ryhdin kontrollointi ja postoperatiivinen tuki.

**Muita tietoja:** Boston Soft Body Jacketia voi tilata monen värisenä. Voit tilata värimalleja asiakaspalvelustamme. Korsetti voidaan myös tilata kehikkorakenteella, joka on täysin kuvioitu kuviokaavakkeen mukaisilla kuvioilla. Jos BSBJ tilataan erillisellä kehikolla on perusmoduuli aina valkoinen. Kehikko voidaan myös tilata siirtokuvilla, jotka ovat esillä "Boston Transfer"- kaavakkeessa. Lisätietoa kuvioista saat asiakaspalvelustamme. Käytä kokotaulukkoa standardikokoihin. Mittatilatusta korsetissa täytä mitat tilauskaavakkeeseen. Valmistusohjeet ja tutkimuksia voit tilata asiakaspalvelustamme.

Tuotenro.	Malli	Tyyppi	Lordoosikulma
29700	Mittatilaus kehikolla	N/A	
29707	Standardimoduuli	Avokanavat	15°
29708	Mittatilaus	Avokanavat	
29708	Mittatilaus	Avokanavat asennettu (finished)	
29709	Standardimoduuli	Umpikanavat	15°
29710	Mittatilaus	Umpikanavat	
29710	Mittatilaus	Umpikanavat (finished)	
29719	Lisänauha soljella	5 cm x 30,5 cm	
29719	Lisänauha soljella	5 cm x 35,6 cm	



## BOSTON Body Jacket

Body Jacket on valmistettu LDPE:stä (Low Density Polyethylene) ja se on tarkoitettu selkärangan immobilisoimiseen. Se voidaan tilata mittojen tai kipsivalun mukaan. Korsetin alla tulee käyttää aluspaitaa. Nauhat eivät kuulu toimitukseen.

**Käyttöalueet:** Postoperatiivisesti, kompressiomurtumissa ja selkärangan immobilisoimiseen.

**Muita tietoja:** Korsetti on saatavana vain valkoisena polyeteeni moduulina. Se voidaan tilata täysin kuvioituna kuviokaavakkeen mukaisilla kuvioilla sekä myös siirtokuvilla, jotka ovat esillä "Boston Transfer"- kaavakkeessa. Lisätietoa kuvioista saat asiakaspalvelustamme. Käytä kokotaulukkoa standardikokoihin. Mittatilatusta korsetissa täytä mitat tilauskaavakkeeseen.



Tuotenro.	Malli
29701	Mittatilaus asennettu
29701	Mittatilaus



## BOSTON skolioosikorsetti

Esivalmistettu korsetti skolioosin hoitoon. Saatavana 30 peruskokoa 0° tai 15° lordoosikulmilla, mutta korsetti voidaan tilata myös mittojen tai kipsivalun mukaan. Moduuli on valmistettu polypropeenista ja pehmustettu polyeteenivaahtomuovilla. Korsetin alla tulee käyttää aluspaitaa. Nauhat eivät kuulu toimitukseen.

**Käyttöalueet:** Idiopaattiset skolioosit.

**Muita tietoja:** Korsetti on saatavana vain valkoisena polyeteenimoduulina. Se voidaan tilata siirtokuvilla, jotka ovat esillä "Boston Transfer"-kaavakkeessa. Lisätietoa kuvioista saat asiakaspalvelustamme. Boston LITE:n kiinnitys on saatavana ainoastaan taakse. Käytä kokotaulukkoa standardikokoihin. Mittatilatusta korsetissa täytä mitat tilauskaavakkeeseen. Valmistusohjeet ja tutkimuksia voit tilata asiakaspalvelustamme.

Tuotenro.	Malli	Paksuus
29704	Mittatilaus / Scan-to-Fit	4 mm
29704	Mittatilaus asennettu	4,5 mm
29705	Standardimoduuli 15°	4,5 mm
29706	Standardimoduuli 0°	4,5 mm



## BOSTON Skoliosis Night Brace

Yökäyttöön tarkoitettu skolioosikorsetti. Korsettia tulee käyttää vähintään 7 tuntia yössä. Moduuli on valmistettu 3 mm paksuisesta polypropyleenista ja saatavana on kaksi vaihtoehtoa: Pysyvästi kiinnitetyn pehmusteen kanssa tai irrotettavalla pehmusteella. Korsetin alla tulee käyttää aluspaitaa. Nauha ja solki kuuluvat toimitukseen.

**Käyttöalueet:** Tuote on tarkoitettu idiopaattisten skolioosien hoitoon seuraavan ohjeistukseen mukaan; Pienempi mutka: noin 25° - 45° Cobb-kulma, kehittymätön selkäranka (Riser 0-3); Apex enintään Th9 tasolla; Kaksoismutkien hoito vaatii korkeamman osaamistason. Kaksoismutkissa on hoidon oleellisena osana kyky tunnistaa primäärit ja sekundäärit käyryydet. Kaksoismutkan hoidossa primäärin tulee olla Thorakaalinen. Mikäli primäärinenä on Lumbaalinen mutka, ota yhteyttä meihin lisätietoja varten.

**Muita tietoja:** Korsetti on saatavana vain valkoisena copolymeeri moduulina. Se voidaan tilata täysin kuvioituna kuviokaavakkeen mukaisilla kuvioilla. Jos korsetti tilataan kuvioituna on sisäosa aina valkoinen. Kehikko voidaan myös tilata siirtokuvilla, jotka ovat esillä "Boston Transfer"-kaavakkeessa. Lisätietoa kuvioista saat asiakaspalvelustamme. Käytä kokotaulukkoa standardikokoihin. Mittatilatusta korsetissa täytä mitat tilauskaavakkeeseen.

Tuotenro.	Malli	Tyyppi
29722	Viimeistely	Mittatilaus
29723	Viimeistelemätön	Mittatilaus



## Tarvikkeita BOSTON korsettiin

Täältä löydät erilaisia tarvikkeita Boston korsetin viimeistelyyn. Näitä ovat anteriorinen ja posteriorinen vahvistussetti, muovinen juotoslanka ja pehmusteet.

Tuotenro.	Malli	Koko	Leveys	Pituus	Vas/Oik
29711	Vahvistussetti Anteriorinen				
29711	Vahvistussetti Posteriorinen	En Koko			
29713	Muovinen juotoslanka		3 mm	1,2 m	
29713	Muovinen juotoslanka		5 mm	1,2 m	
29715	Vetonauha, valkoinen		25 mm	50 m	
29715	Vetonauha, beige		25 mm	50 m	
29750	Joustava materiaali, valkoinen		20 cm	1 m	
29753	Lumbaalipehmuste	Small			Vas/Oik
29753	Lumbaalipehmuste	Large			Vas/Oik



## BOSTON Brace kuviot ja siirtokuvat

Boston korsetti malleille on kuvioita ja siirtokuvia valittavana. Nämä ovat tarjolla vain mittatilauksena toimitettaviin korsetteihin. Ei varastoitaville standardimalleille. Tämä koskee Boston Soft Body Jacket, Boston Body Jacket, Boston Skolioosikorsettiä ja Boston Night Brace malleja.

Tuotenro.	Malli
29716	Irrallinen kuvio korsettiin
29717	Valmiiksi asennettu kuvio
29718	Kuvioitu korsetti



Katso verkkosivuiltamme  
saatavilla  
olevat kuviot ja siirtokuvat

# Bostonkorsettien kokotaulukko

## Kokotaulukko B.O.B

Koko	Lantio, cm	Vyörärö, cm	Rinta, cm
1	71	51	66
1D	71	45	58,5
2	76	45	58,5
2D	76	51	63,5
3	81	71	76
3D	81	66	74
4	86,5	76	84
4D	86,5	58,5	69
5	91,5	81	89
5D	91,5	66	76
6	96,5	86,5	94
6D	96,5	74	84
7	101,5	91,5	99
7D	101,5	81	91,5
8	109	96,5	109
8D	109	84	91,5
9	114	100	114
9D	114	87	94
10	117	104	117
10D	117	96	101

## Kokotaulukko Boston LITE

Koko	Lantio, cm	Vyörärö, cm	Rinta, cm
15J1	54	40	49
15J2	58	42	51
15J3	62	45	54
15J4	64	47	56
15Y1	67	46	56
15Y1A	66	51	55
15Y2	71	47	60
15Y2A	72	55	62
15Y3	75	48	63
15Y3A	78	57	69
15Y4	79	51	64
15Y4F	80	57	66

## Kokotaulukko valmiit skolioosikorsetit ja Soft Body Jacket

Koko	Lantio, cm	Vyörärö, cm	Rinta, cm
J1	54	40	49
J2	58	42	51
J3	62	45	54
J4	64	47	56
Y1A	66	51	55
Y1	67	46	56
Y2	71	47	60
Y2A	72	55	62
Y3	75	48	63
Y3A	78	57	69
Y4	79	51	64
Y4F	80	57	66
Y5	82	52	68
Y5F	82	58	68
Y6	84	56	73
Y6A	84	63	78
Y7	86	54	69
Y7F	86	60	69
Y7A	86	69	73
Y8	88	58	75
Y8F	88	64	75
Y8A	90	72	83
Y9	92	60	72
Y9A	92	63	69
Y9F	92	68	78
A1	94	62	76
A2	94	70	84
A2A	96	66	75
A3	97	68	80
A4	97	76	88

## Standard Boston t-aluspaita

Standard Boston t-aluspaita sopii saumattomasti Boston Bracen korsetin alle. Tämä valkoinen suojaava pyöreän kauluksen aluspaita, jossa on yksi kainaloläppä, on pehmusteena parempi kuin tavallinen vaahtomuovipehmuste. Se venyy yli 150 % varmistaen että aluspaita ei rypisty käytettäessä Boston Brace:n alla.

Se on valmistettu 95,6 % CoolMax®- ja 4,4 % Lycra®-materiaaleista. CoolMax® sisältää tehokkaan kuitupohjaisen kosteudenhallinnan, joka siirtää hien pois iholta kankaan läpi, jossa se haihtuu nopeasti. Tämä varmistaa aluspaidan käyttömukavuuden.



**Muita tietoja:** Yksi kaksinkertainen kainaloläppä

Tuotenro.	Väri	Koko	Leveys	Pituus	Ympärysmitta
29766	Valkoinen	S	152 mm	483 mm	40-61 cm
29766	Valkoinen	M	203 mm	533 mm	61-81 cm
29766	Valkoinen	L	254 mm	711 mm	81-101 cm
29766	Valkoinen	XL	305 mm	711 mm	101-122 cm

## X-Static Boston t-aluspaita

X-Static Boston t-aluspaita sopii täydellisesti Boston Bracen korsetin alle. Siinä on samat edut kuin Standard :ssä, ja se on saatavana kaksinkertaisella kainaloläppällä. X-Static®-materiaali auttaa siirtämään kosteuden pois iholta. Sillä on myös lämpö- ja antistaattisia ominaisuuksia, jotka varmistaa tuotteen mukavuuden.

Kaksinkertainen kainaloläppä koostuu 95,6 % polyesteristä /X-Static®-sekoitteesta ja 4,4 % Lycra:sta.



**Muita tietoja:** Kaksi kaksinkertaista kainaloläppää.

Tuotenro.	Väri	Koko	Leveys	Pituus	Ympärysmitta
29767	Harmaa	S	152 mm	483 mm	40-61 cm
29767	Harmaa	M	203 mm	533 mm	61-81 cm
29767	Harmaa	L	254 mm	711 mm	81-101 cm
29767	Harmaa	XL	305 mm	711 mm	101-122 cm





Avannetukivyöt

# StomaCare™

StomaCare™ on elastinen avannehiivi, joka antaa tukea ja toimii avannepussin kiinnityksenä sekä tukena heikoille vatsalihaksille. Tuki myös ehkäisee ja lievittää arpeutumista ja vatsan alueen prolapsia.

Tuki sopii sekä suoralle, että muodokkaalle vartalolle. Se on valmistettu leveästä dacronnauhasta, joka on ommeltu elastisella ompeleella parhaan istuvuuden saavuttamiseksi. Vatsan kohdalla olevan aukon ympäryks on kaksinkertaista, joustamatonta materiaalia. Näiden kerrosten välissä on joustava, muovinen vahvikelevy. Aukko on peitettävissä suojanauhalla.

StomaCare:ia löytyy neljä eri korkeutta; 10 cm, 15 cm, 19 cm ja 22,5/23 cm sekä kolme eri avannepussiaukon halkaisijan kokoa; 60 mm, 72 mm ja 85mm. Tämä helpottaa erikokoisten avannepussien sovittamista liiviin.

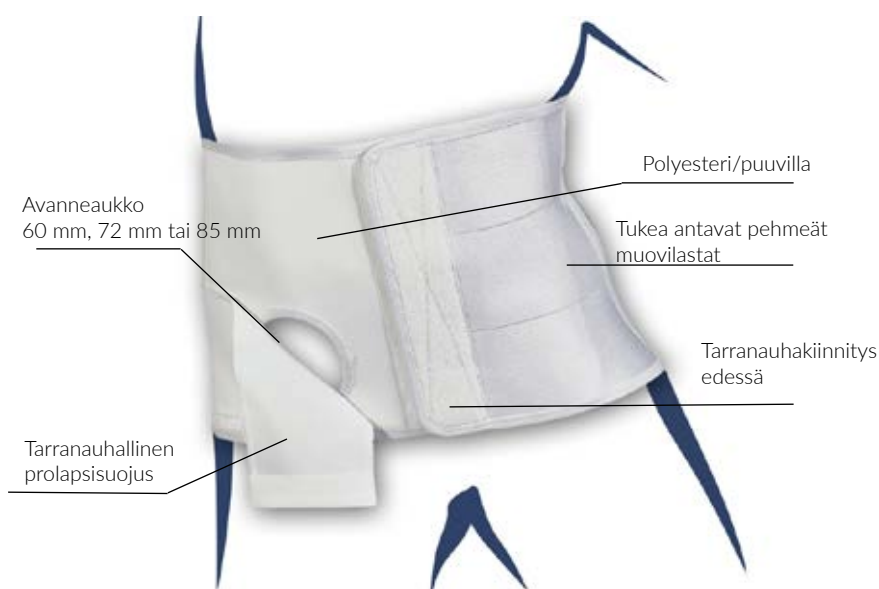

## Kokotaulukko

Koko	Vatsan ympäryys
XXS	50-60 cm
XS	60-70 cm
S	70 - 79 cm
M	80 - 90 cm
L	90 - 100 cm
XL	100 - 110 cm
XXL	110 - 120 cm
XXXL	120 - 130 cm
XXXXL	130 - 140 cm

Potilaan tulee olla makuuasennossa mittaa otettaessa



## Stomacare EasyCut PLUS

EasyCut Plus on valmistettu hengittävästä Coolmax-materiaalista, jonka ansiosta tuote ei kerää kosteutta. Kosteus leviää ja haihtuu neljä kertaa nopeammin kuin puuvillassa. Tämän ansiosta keho pysyy miellyttävän kuivana – jopa fyysisten aktiviteettien aikana. Harmaa väri on lähes näkymätön, myös vaaleiden vaatteiden alla. Malli sopii sekä suoralle että kaarevalle vyötärölinjalle. EasyCut vyöllä on helppo kohdistaa avanne-aukko potilaalle sopivaan kohtaan. Tämä toimii erityisen hyvin potilaille, joita hoidetaan kotona. Avanne-aukon kohtaa, muotoa ja halkaisijaa voidaan saksilla leikaten yksilöidä potilaan tarpeen mukaan. Malli eri muodoista ja kokovaihtoehdoista toimitetaan vyön mukana. Materiaali ei rispaannu ja tukee optimaalisesti. EasyCut Plus on saatavilla 70-140 cm:n koossa sekä 10cm, 15cm, 19cm ja 23 cm:n korkeuksilla.

**Käyttöalueet:** Avannepussin tukena ja kiinnitykseen. Heikkojen vatsalihasten tukemiseen. Ehkäisee ja lievittää arven muodostumista ja vatsan alueen prolapsia ja tyrää.

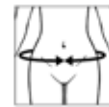

**Mitta:** Mitta otetaan navan tasolta potilaan ollessa makuuasennossa.

Tuoteno.	Väri	Koko	Vyötärön ympäryys	Korkeus	Vas/Oik
23322	Vaaleanharmaa	XX-Small	50 - 60 cm	10 cm	Bilat.
23322	Vaaleanharmaa	X-Small	60- 70 cm	10 cm	Bilat.
23322	Vaaleanharmaa	Small	70 - 79 cm	10 cm	Bilat.
23322	Vaaleanharmaa	Medium	80 - 89 cm	10 cm	Bilat.
23322	Vaaleanharmaa	Large	90 - 99 cm	10 cm	Bilat.
23322	Vaaleanharmaa	X-Large	100 - 109 cm	10 cm	Bilat.
23322	Vaaleanharmaa	XX-Large	110 - 120 cm	10 cm	Bilat.
23322	Vaaleanharmaa	XXX-Large	121 - 130 cm	10 cm	Bilat.
23322	Vaaleanharmaa	XXXX-Large	131 - 140 cm	10 cm	Bilat.
23323	Vaaleanharmaa	Small	70 - 79 cm	15 cm	Bilat.
23323	Vaaleanharmaa	Medium	80 - 89 cm	15 cm	Bilat.
23323	Vaaleanharmaa	Large	90 - 99 cm	15 cm	Bilat.
23323	Vaaleanharmaa	X-Large	100 - 109 cm	15 cm	Bilat.
23323	Vaaleanharmaa	XX-Large	110 - 120 cm	15 cm	Bilat.
23323	Vaaleanharmaa	XXX-Large	121 - 130 cm	15 cm	Bilat.
23323	Vaaleanharmaa	XXXX-Large	131 - 140 cm	15 cm	Bilat.
23324	Vaaleanharmaa	Small	70 - 79 cm	19 cm	Bilat.
23324	Vaaleanharmaa	Medium	80 - 89 cm	19 cm	Bilat.
23324	Vaaleanharmaa	Large	90 - 99 cm	19 cm	Bilat.
23324	Vaaleanharmaa	X-Large	100 - 109 cm	19 cm	Bilat.
23324	Vaaleanharmaa	XX-Large	110 - 120 cm	19 cm	Bilat.
23324	Vaaleanharmaa	XXX-Large	121 - 130 cm	19 cm	Bilat.
23324	Vaaleanharmaa	XXXX-Large	131 - 140 cm	19 cm	Bilat.
23325	Vaaleanharmaa	Small	70 - 79 cm	23 cm	Bilat.
23325	Vaaleanharmaa	Medium	80 - 89 cm	23 cm	Bilat.
23325	Vaaleanharmaa	Large	90 - 99 cm	23 cm	Bilat.
23325	Vaaleanharmaa	X-Large	100 - 109 cm	23 cm	Bilat.
23325	Vaaleanharmaa	XX-Large	110 - 120 cm	23 cm	Bilat.
23325	Vaaleanharmaa	XXX-Large	121 - 130 cm	23 cm	Bilat.
23325	Vaaleanharmaa	XXXX-Large	131 - 140 cm	23 cm	Bilat.



## StomaCare EasyOpener beige

StomaCare EasyOpenerissa on tarrakiinnitys avannepussiaukon alapuolella, mikä tekee avannepussin vaihdon miellyttäväksi, koska avannetukea ei tarvitse riisua. Malli ei sovi henkilöille, joilla abdominaalinen paine on erityisen korkea, johtuen tuen mahdollisesta liiallisesta rasituksesta avannepussiaukon kiinnityksen kohdalla.

**Käyttöalueet:** Avannepussin tukena ja kiinnitykseen. Heikkojen vatsalihasten tukemiseen. Ehkäisee ja lievittää arven muodostumista ja vatsan alueen prolapsia ja tyriä.

**Muuta:** Ota mitta vatsan ympäriltä avanteen kohdalta tai suurimman ympärysmittan kohdalta. Mitta otetaan potilaan ollessa makuuasennossa. Ilmoita tilattaessa, kummalla puolella avanne on. Vyön korkeus edessä ja takana on 15 cm:ä.

Tuotenro.	Väri	Koko	Vyötärön ympäryys	Vatsaukon halkaisija	Vas/Oik
23316	Beige	Small	70 - 79 cm	60 mm	Vas/Oik
23316	Beige	Medium	80 - 90 cm	60 mm	Vas/Oik
23316	Beige	Large	90 - 100 cm	60 mm	Vas/Oik
23316	Beige	X-Large	100 - 110 cm	60 mm	Vas/Oik
23316	Beige	XX-Large	110 - 120 cm	60 mm	Vas/Oik
23316	Beige	XXX-Large	120 - 130 cm	60 mm	Vas/Oik
23316	Beige	XXXX-Large	130 - 140 cm	60 mm	Vas/Oik
23318	Beige	Small	70 - 79 cm	72 mm	Vas/Oik
23318	Beige	Medium	80 - 90 cm	72 mm	Vas/Oik
23318	Beige	Large	90 - 100 cm	72 mm	Vas/Oik
23318	Beige	X-Large	100 - 110 cm	72 mm	Vas/Oik
23318	Beige	XX-Large	110 - 120 cm	72 mm	Vas/Oik
23318	Beige	XXX-Large	120 - 130 cm	72 mm	Vas/Oik
23318	Beige	XXXX-Large	130 - 140 cm	72 mm	Vas/Oik
23320	Beige	Small	70 - 79 cm	85 mm	Vas/Oik
23320	Beige	Medium	80 - 90 cm	85 mm	Vas/Oik
23320	Beige	Large	90 - 100 cm	85 mm	Vas/Oik
23320	Beige	X-Large	100 - 110 cm	85 mm	Vas/Oik
23320	Beige	XX-Large	110 - 120 cm	85 mm	Vas/Oik
23320	Beige	XXX-Large	120 - 130 cm	85 mm	Vas/Oik
23320	Beige	XXXX-Large	130 - 140 cm	85 mm	Vas/Oik



## StomaCare matala

Avannetukivyö, joka on valmistettu leveästä dacronnauhasta. Vyö on ommeltu joustavalla ompeleella parhaan istuvuuden saavuttamiseksi. Sopii sekä suoralle että muodokkaalle vartalotyypille. Avanneaukon ympäryys on kaksinkertaista, joustamatonta materiaalia. Kerrosten välissä on joustava, muovinen vahvikelevy. Aukko on peitettävissä suojanauhalla. Tarranauhakiinnitys.

**Käyttöalueet:** Avannepussin tukena ja kiinnitykseen. Heikkojen vatsalihasten tukemiseen. Ehkäisee ja lievittää arven muodostumista ja vatsan alueen prolapsia ja tyriä.

**Muuta:** Ota mitta vatsan ympäriltä avanteen kohdalta tai suurimman ympärysmittan kohdalta. Mitta otetaan potilaan ollessa makuuasennossa. Vyön korkeus edessä ja takana on 10 cm:ä.

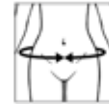

Tuotenro.	Väri	Koko	Vyötärön ympäryys	Vatsa-aukon halkaisija	Vas/Oik
23308	Valkoinen	Small	70 - 79 cm	60 mm	Bilat.
23308	Valkoinen	Medium	80 - 90 cm	60 mm	Bilat.
23308	Valkoinen	Large	90 - 100 cm	60 mm	Bilat.
23308	Valkoinen	X-Large	100 - 110 cm	60 mm	Bilat.
23308	Valkoinen	XX-Large	110 - 120 cm	60 mm	Bilat.
23308	Valkoinen	XXX-Large	120 - 130 cm	60 mm	Bilat.
23308	Valkoinen	XXXX-Large	130 - 140 cm	60 mm	Bilat.
23309	Valkoinen	Small	70-79 cm	72 mm	Bilat.
23309	Valkoinen	Medium	80 - 90 cm	72 mm	Bilat.
23309	Valkoinen	Large	90 - 100 cm	72 mm	Bilat.
23309	Valkoinen	X-Large	100 - 110 cm	72 mm	Bilat.
23309	Valkoinen	XX-Large	110 - 120 cm	72 mm	Bilat.
23309	Valkoinen	XXX-Large	120 - 130 cm	72 mm	Bilat.
23309	Valkoinen	XXXX-Large	130 - 140 cm	72 mm	Bilat.



## StomaCare keskikorkea musta

Avannetukivyö, joka on valmistettu leveästä dacronnauhasta. Vyö on ommeltu joustavalla ompeleella parhaan istuvuuden saavuttamiseksi. Sopii sekä suoralle että muodokkaalle vartalotyypille. Avanneaukon ympäryys on kaksinkertaista, joustamatonta materiaalia. Kerrosten välissä on joustava, muovinen vahvikelevy. Aukko on peitettävissä suojanauhalla. Tarranauhakiinnitys.

**Käyttöalueet:** Avannepussin tukena ja kiinnitykseen. Heikkojen vatsalihasten tukemiseen. Ehkäisee ja lievittää arven muodostumista ja vatsan alueen prolapsia ja tyriä.

**Muuta:** Ota mitta vatsan ympäriltä avanteen kohdalta tai suurimman ympärysmittan kohdalta. Mitta otetaan potilaan ollessa makuuasennossa. Vyön korkeus edessä ja takana on 15 cm:ä.

Tuotenro.	Väri	Koko	Vyötärön ympäryys	Vatsa-aukon halkaisija	Vas/Oik
23306	Musta	Small	70 - 79 cm	60 mm	Bilat.
23306	Musta	Medium	80 - 90 cm	60 mm	Bilat.
23306	Musta	Large	90 - 100 cm	60 mm	Bilat.
23306	Musta	X-Large	100 - 110 cm	60 mm	Bilat.
23306	Musta	XX-Large	110 - 120 cm	60 mm	Bilat.
23306	Musta	XXX-Large	120 - 130 cm	60 mm	Bilat.
23306	Musta	XXXX-Large	130 - 140 cm	60 mm	Bilat.
23307	Musta	Small	70 - 79 cm	72 mm	Bilat.
23307	Musta	Medium	80 - 90 cm	72 mm	Bilat.
23307	Musta	Large	90 - 100 cm	72 mm	Bilat.
23307	Musta	X-Large	100 - 110 cm	72 mm	Bilat.
23307	Musta	XX-Large	110 - 120 cm	72 mm	Bilat.
23307	Musta	XXX-Large	120 - 130 cm	72 mm	Bilat.
23307	Musta	XXXX-Large	130 - 140 cm	72 mm	Bilat.
23313	Musta	Small	70 - 79 cm	85 mm	Bilat.
23313	Musta	Medium	80 - 90 cm	85 mm	Bilat.
23313	Musta	Large	90 - 100 cm	85 mm	Bilat.
23313	Musta	X-Large	100 - 110 cm	85 mm	Bilat.
23313	Musta	XX-Large	110 - 120 cm	85 mm	Bilat.
23313	Musta	XXX-Large	120 - 130 cm	85 mm	Bilat.
23313	Musta	XXXX-Large	130 - 140 cm	85 mm	Bilat.

## StomaCare keskikorkea valkoinen

Avannetukivyö, joka on valmistettu leveästä dacronnauhasta. Vyö on ommeltu joustavalla ompeleella parhaan istuvuuden saavuttamiseksi. Sopii sekä suoralle että muodokkaalle vartalotyypille. Avanneaukon ympärys on kaksinkertaista, joustamatonta materiaalia. Kerrosten välissä on joustava, muovinen vahvikelevy. Aukko on peitettävissä suojanauhalla. Tarranauhakiinnitys.

**Käyttöalueet:** Avannepussin tukena ja kiinnitykseen. Heikkojen vatsalihasten tukemiseen. Ehkäisee ja lievittää arven muodostumista ja vatsan alueen prolapsia ja tyriä.

**Muuta:** Ota mitta vatsan ympäriltä avanteen kohdalta tai suurimman ympärysmittan kohdalta. Mitta otetaan potilaan ollessa makuuasennossa. Vyön korkeus edessä ja takana on 15 cm:ä.

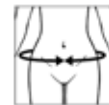

Tuotenro.	Väri	Koko	Vyötärön ympärys	Vatsa-aukon halkaisija	Vas/Oik
23306	Valkoinen	Small	70-79 cm	60 mm	Bilat.
23306	Valkoinen	Medium	80 - 90 cm	60 mm	Bilat.
23306	Valkoinen	Large	90 - 100 cm	60 mm	Bilat.
23306	Valkoinen	X-Large	100 - 110 cm	60 mm	Bilat.
23306	Valkoinen	XX-Large	110 - 120 cm	60 mm	Bilat.
23306	Valkoinen	XXX-Large	120 - 130 cm	60 mm	Bilat.
23306	Valkoinen	XXXX-Large	130 - 140 cm	60 mm	Bilat.
23307	Valkoinen	Small	70-79 cm	72 mm	Bilat.
23307	Valkoinen	Medium	80 - 90 cm	72 mm	Bilat.
23307	Valkoinen	Large	90 - 100 cm	72 mm	Bilat.
23307	Valkoinen	X-Large	100 - 110 cm	72 mm	Bilat.
23307	Valkoinen	XX-Large	110 - 120 cm	72 mm	Bilat.
23307	Valkoinen	XXX-Large	120 - 130 cm	72 mm	Bilat.
23307	Valkoinen	XXXX-Large	130 - 140 cm	72 mm	Bilat.
23314	Valkoinen	Small	70 - 79 cm	85 mm	Bilat.
23314	Valkoinen	Medium	80 - 90 cm	85 mm	Bilat.
23314	Valkoinen	Large	90 - 100 cm	85 mm	Bilat.
23314	Valkoinen	X-Large	100 - 110 cm	85 mm	Bilat.
23314	Valkoinen	XX-Large	110 - 120 cm	85 mm	Bilat.
23314	Valkoinen	XXX-Large	120 - 130 cm	85 mm	Bilat.
23314	Valkoinen	XXXX-Large	130 - 140 cm	85 mm	Bilat.



## StomaCare keskikorkea beige

Avannetukivyö, joka on valmistettu leveästä dacronnauhasta. Vyö on ommeltu joustavalla ompeleella parhaan istuvuuden saavuttamiseksi. Sopii sekä suoralle että muodokkaalle vartalotyypille. Avanneaukon ympäryys on kaksinkertaista, joustamatonta materiaalia. Kerrosten välissä on joustava, muovinen vahvikelevy. Aukko on peitettävissä suojanauhalla. Tarranauhakiinnitys.

**Käyttöalueet:** Avannepussin tukena ja kiinnitykseen. Heikkojen vatsalihasten tukemiseen. Ehkäisee ja lievittää arven muodostumista ja vatsan alueen prolapsia ja tyriä.

**Muuta:** Ota mitta vatsan ympäriltä avanteen kohdalta tai suurimman ympärysmittan kohdalta. Mitta otetaan potilaan ollessa makuuasennossa. Vyön korkeus edessä ja takana on 15 cm:ä.

Tuotenro.	Väri	Koko	Vyötärön ympäryys	Vatsa-aukon halkaisija	Vas/Oik
23306	Beige	Small	70 - 79 cm	60 mm	Bilat.
23306	Beige	Medium	80 - 90 cm	60 mm	Bilat.
23306	Beige	Large	90 - 100 cm	60 mm	Bilat.
23306	Beige	X-Large	100 - 110 cm	60 mm	Bilat.
23306	Beige	XX-Large	110 - 120 cm	60 mm	Bilat.
23306	Beige	XXX-Large	120 - 130 cm	60 mm	Bilat.
23306	Beige	XXXX-Large	130 - 140 cm	60 mm	Bilat.
23307	Beige	Small	70 - 79 cm	72 mm	Bilat.
23307	Beige	Medium	80 - 90 cm	72 mm	Bilat.
23307	Beige	Large	90 - 100 cm	72 mm	Bilat.
23307	Beige	X-Large	100 - 110 cm	72 mm	Bilat.
23307	Beige	XX-Large	110 - 120 cm	72 mm	Bilat.
23307	Beige	XXX-Large	120 - 130 cm	72 mm	Bilat.
23307	Beige	XXXX-Large	130 - 140 cm	72 mm	Bilat.
23310	Beige	Small	70 - 79 cm	85 mm	Bilat.
23310	Beige	Medium	80 - 90 cm	85 mm	Bilat.
23310	Beige	Large	90 - 100 cm	85 mm	Bilat.
23310	Beige	X-Large	100 - 110 cm	85 mm	Bilat.
23310	Beige	XX-Large	110 - 120 cm	85 mm	Bilat.
23310	Beige	XXX-Large	120 - 130 cm	85 mm	Bilat.
23310	Beige	XXXX-Large	130 - 140 cm	85 mm	Bilat.

## StomaCare korkea

Avannetukivyö, joka on valmistettu leveästä dacronnauhasta. Vyö on ommeltu joustavalla ompeleella parhaan istuvuuden saavuttamiseksi. Sopii sekä suoralle että muodokkaalle vartalotyypille. Avanneaukon ympärys on kaksinkertaista, joustamatonta materiaalia. Kerrosten välissä on joustava, muovinen vahvikelevy. Aukko on peitettävissä suojanauhalla. Tarranauhakiinnitys.

**Käyttöalueet:** Avannepussin tukena ja kiinnitykseen. Heikkojen vatsalihasten tukemiseen. Ehkäisee ja lievittää arven muodostumista ja vatsan alueen prolapsia ja tyriä.

**Muuta:** Ota mitta vatsan ympäriltä avanteen kohdalta tai suurimman ympärysmittan kohdalta. Mitta otetaan potilaan ollessa makuuasennossa. Ilmoita tilattaessa kummalla puolella avanne on. Vyön korkeus edessä ja takana on 22,5 cm:ä.

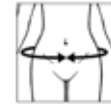

Tuotenro.	Väri	Koko	Vyötärön ympärys	Vatsa-aukon halkaisija	Vas/Oik
23302	Valkoinen	Small	70 - 79 cm	60 mm	Vas/Oik
23302	Valkoinen	Medium	80 - 90 cm	60 mm	Vas/Oik
23302	Valkoinen	Large	90 - 100 cm	60 mm	Vas/Oik
23302	Valkoinen	X-Large	100 - 110 cm	60 mm	Vas/Oik
23302	Valkoinen	XX-Large	110 - 120 cm	60 mm	Vas/Oik
23302	Valkoinen	XXX-Large	120 - 130 cm	60 mm	Vas/Oik
23302	Valkoinen	XXXX-Large	130 - 140 cm	60 mm	Vas/Oik
23303	Valkoinen	Small	70 - 79 cm	72 mm	Vas/Oik
23303	Valkoinen	Medium	80 - 90 cm	72 mm	Vas/Oik
23303	Valkoinen	Large	90 - 100 cm	72 mm	Vas/Oik
23303	Valkoinen	X-Large	100 - 110 cm	72 mm	Vas/Oik
23303	Valkoinen	XX-Large	110 - 120 cm	72 mm	Vas/Oik
23303	Valkoinen	XXX-Large	120 - 130 cm	72 mm	Vas/Oik
23303	Valkoinen	XXXX-Large	130 - 140 cm	72 mm	Vas/Oik
23304	Valkoinen	Small	70 - 79 cm	85 mm	Vas/Oik
23304	Valkoinen	Medium	80 - 90 cm	85 mm	Vas/Oik
23304	Valkoinen	Large	90 - 100 cm	85 mm	Vas/Oik
23304	Valkoinen	X-Large	100 - 110 cm	85 mm	Vas/Oik
23304	Valkoinen	XX-Large	110 - 120 cm	85 mm	Vas/Oik
23304	Valkoinen	XXX-Large	120 - 130 cm	85 mm	Vas/Oik
23304	Valkoinen	XXXX-Large	130 - 140 cm	85 mm	Vas/Oik



## StomaCare puolivalmiste

Joustava avannetukivyo, joka on valmistettu leveästä dacronnauhasta. Vyö on ommeltu joustavalla ompeleella parhaan istuvuuden saavuttamiseksi. Sopii sekä suoralle että muodokkaalle vartalotyypille. Avanneaukon ympäryys on kaksinkertaista, joustamatonta materiaalia. Näiden kerrosten välissä on joustava, muovinen vahvikelevy. Mukana toimitetaan joustava reuna- ja suojanauha. Tarranauhakiinnitys.

**Käyttöalueet:** Avannepussin tukena ja kiinnitykseen. Heikkojen vatsalihasten tukemiseen. Ehkäisee ja lievittää arven muodostumista ja vatsan alueen prolapsia ja tyriä.

**Muuta:** Ota mitta vatsan ympäriltä avanteen kohdalta tai suurimman ympärysmittan kohdalta. Ilmoita tilattaessa kummalla puolella avanne on. Mitta otetaan potilaan ollessa makuuasennossa.

Tuotenro.	Väri	Koko	Vyötärön ympäryys	Vas/Oik	Etu- ja takaosan korkeus
23305	Valkoinen	Small	70 - 79 cm	Bilat.	15 cm
23305	Valkoinen	Medium	80 - 89 cm	Bilat.	15 cm
23305	Valkoinen	Large	90 - 99 cm	Bilat.	15 cm
23305	Valkoinen	X-Large	100 - 109 cm	Bilat.	15 cm
23305	Valkoinen	XX-Large	110 - 120 cm	Bilat.	15 cm
23305	Valkoinen	XXX-Large	121 - 130 cm	Bilat.	15 cm
23305	Valkoinen	XXXX-Large	131 - 140 cm	Bilat.	15 cm
23321	Musta	Small	70 - 79 cm	Bilat.	15 cm
23321	Musta	Medium	80 - 89 cm	Bilat.	15 cm
23321	Musta	Large	90 - 99 cm	Bilat.	15 cm
23321	Musta	X-Large	100 - 109 cm	Bilat.	15 cm
23321	Musta	XX-Large	110 - 120 cm	Bilat.	15 cm
23321	Musta	XXX-Large	121 - 130 cm	Bilat.	15 cm
23321	Musta	XXXX-Large	131 - 140 cm	Bilat.	15 cm
23301	Valkoinen	Small	70 - 79 cm	Vas/Oik	22,5 cm
23301	Valkoinen	Medium	80 - 89 cm	Vas/Oik	22,5 cm
23301	Valkoinen	Large	90 - 99 cm	Vas/Oik	22,5 cm
23301	Valkoinen	X-Large	100 - 109 cm	Vas/Oik	22,5 cm
23301	Valkoinen	XX-Large	110 - 120 cm	Vas/Oik	22,5 cm
23301	Valkoinen	XXX-Large	121 - 130 cm	Vas/Oik	22,5 cm
23301	Valkoinen	XXXX-Large	131 - 140 cm	Vas/Oik	22,5 cm
23319	Musta	Small	70 - 79 cm	Vas/Oik	22,5 cm
23319	Musta	Medium	80 - 89 cm	Vas/Oik	22,5 cm
23319	Musta	Large	90 - 99 cm	Vas/Oik	22,5 cm
23319	Musta	X-Large	100 - 109 cm	Vas/Oik	22,5 cm
23319	Musta	XX-Large	110 - 120 cm	Vas/Oik	22,5 cm
23319	Musta	XXX-Large	121 - 130 cm	Vas/Oik	22,5 cm
23319	Musta	XXXX-Large	131 - 140 cm	Vas/Oik	22,5 cm

## StomaCare Protector

Protector on valmistettu korkealämpömuovista. Käytetään suojaamaan avannetta paineelta ja traumalta ennen kaikkea aktiveettien aikana. Sopii kaikkiin StomaCaren avanneliiveihin. Kiinnitetään liiviin avanneaukon kohdalle ja tuetaan aukon yli kulkevalla nauhalla.

Tuotenro.	Väri	Koko
23300	Vaaleanharmaa	Yksi koko
23299	Musta	Yksi koko



## Stomacare ProtectorMax

ProtectorMax on luja suoja, joka on suunniteltu kestävään painetta ja ei-toivottuja iskuja päivittäisissä tilanteissa ja toiminnoissa. Riski avannepussin jäämisestä jumiin tai kiinni esim. housuihin tai vyöhön pienenee. Se suojaa koko avannetta useimmissa tilanteissa. Suoja on pehmeää muotoon puristettua kumia muistuttavaa materiaalia. ProtectorMax on anatomisesti muotoiltu ja kulmat pehmeät. Sisäosassa on pehmeä vuoraus, joka tuntuu hyvälle ihoa vasten. Tuote ei sisällä lateksia eikä muita haitallisia aineita. Elastinen kiinnitysnauha on taipuisa ja muotoutuu kehon liikkeiden mukaan.

Tuotenro.	Malli	Väri	Koko	Vyötärön ympäryys
23296	ProtectorMax	Vaalean harmaa	Yksi koko	70 - 140 cm
23297	Lisäkiinnitysnauha	Vaalean harmaa	Yksi koko	





**Mitta:** Ympärysmitta mitataan navan yläpuolelta potilaan ollessa makuulla.

## Stomacare Standard Plus 15 cm

Stomacare standard plus on tehty Coolmax materiaalista, joka takaa maksimaalisen hengittävyuden ja käyttömukavuuden. Tämä pitää kehon miellyttävän kuivana – myös fyysisen rasituksen aikana. Tyylikäs harmaa väri on huomaamaton vaaleidenkin vaatteiden alla. Sopii suoralle tai muodokkaalle vartalolle. Integroitu multiflex avanneaukko muovisella ulkoreunalla auttaa pitämään avanteen puhtaana ja vähentää vuotamisen riskiä. Avannetukivyön etuosan materiaali tukee vatsan seinämää ja ehkäisee repeymiä.

**Käyttöalueet:** Pussin tukena ja kiinnityksenä. Jos vatsalihakset ovat heikentyneet. Estää ja lievittää prolapseja ja tyriä arpien ja stooman alueella.

Tuoteno.	Väri	Koko	Vyötärön ympäryys	Korkeus	Vatsa-aukon halkaisija	Vas/Oik
23326	Vaaleanharmaa	Small	70-79 cm	15 cm	72 mm	Bilat.
23326	Vaaleanharmaa	Medium	80-90 cm	15 cm	72 mm	Bilat.
23326	Vaaleanharmaa	Large	90-100 cm	15 cm	72 mm	Bilat.
23326	Vaaleanharmaa	X-Large	100-110 cm	15 cm	72 mm	Bilat.
23326	Vaaleanharmaa	XX-Large	110-120 cm	15 cm	72 mm	Bilat.
23326	Vaaleanharmaa	XXX-Large	120-130 cm	15 cm	72 mm	Bilat.
23326	Vaaleanharmaa	XXXX-Large	130-140 cm	15 cm	72 mm	Bilat.
23327	Vaaleanharmaa	Small	70-79 cm	15 cm	85 mm	Bilat.
26627	Vaaleanharmaa	Medium	80-90 cm	15 cm	85 mm	Bilat.
23327	Vaaleanharmaa	Large	90-100 cm	15 cm	85 mm	Bilat.
23327	Vaaleanharmaa	X-Large	100-110 cm	15 cm	85 mm	Bilat.
23327	Vaaleanharmaa	XX-Large	110-120 cm	15 cm	85 mm	Bilat.
23327	Vaaleanharmaa	XXX-Large	120-130 cm	15 cm	85 mm	Bilat.
23327	Vaaleanharmaa	XXXX-Large	130-140 cm	15 cm	85 mm	Bilat.



## Stomacare Standard Plus 23 cm

Stomacare standard plus on tehty Coolmax materiaalista, joka takaa maksimaalisen hengittävyuden ja käyttömukavuuden. Tämä pitää kehon miellyttävän kuivana – myös fyysisen rasituksen aikana. Tyylikäs harmaa väri on huomaamaton vaaleidenkin vaatteiden alla. Sopii suoralle tai muodokkaalle vartalolle. Integroitu multiflex avanneaukko muovisella ulkoreunalla auttaa pitämään avanteen puhtaana ja vähentää vuotamisen riskiä. Avannetukivyön etuosan materiaali tukee vatsan seinämää ja ehkäisee repeymiä.

**Käyttöalueet:** Pussin tukena ja kiinnityksenä. Jos vatsalihakset ovat heikentyneet. Estää ja lievittää prolapseja ja tyriä arpien ja stooman alueella.



**Mitta:** Ympärysmitta mitataan navan yläpuolelta potilaan ollessa makuulla.

Tuotenro.	Väri	Koko	Vyötärön ympäryys	Korkeus	Vatsa-aukon halkaisija	Vas/Oik
23328	Vaaleanharmaa	Small	70-79 cm	23 cm	72 mm	Vas/Oik
23328	Vaaleanharmaa	Medium	80 - 90 cm	23 cm	72 mm	Vas/Oik
23328	Vaaleanharmaa	Large	90 - 100 cm	23 cm	72 mm	Vas/Oik
23328	Vaaleanharmaa	X-Large	100 - 110 cm	23 cm	72 mm	Vas/Oik
23328	Vaaleanharmaa	XX-Large	110 - 120 cm	23 cm	72 mm	Vas/Oik
23328	Vaaleanharmaa	XXX-Large	120 - 130 cm	23 cm	75 mm	Vas/Oik
23328	Vaaleanharmaa	XXXX-Large	130 - 140 cm	23 cm	72 mm	Vas/Oik
23329	Vaaleanharmaa	Small	70 - 79 cm	23 cm	85 mm	Vas/Oik
23329	Vaaleanharmaa	Medium	80 - 90 cm	23 cm	85 mm	Vas/Oik
23329	Vaaleanharmaa	Large	90 - 100 cm	23 cm	85 mm	Vas/Oik
23329	Vaaleanharmaa	X-Large	100 - 110 cm	23 cm	85 mm	Vas/Oik
23329	Vaaleanharmaa	XX-Large	110 - 120 cm	23 cm	85 mm	Vas/Oik
23329	Vaaleanharmaa	XXX-Large	120 - 130 cm	23 cm	85 mm	Vas/Oik
23329	Vaaleanharmaa	XXXX-Large	130 - 140 cm	23 cm	85 mm	Vas/Oik





Ortoosikomponentit



## Tamarack työkalut

Tamarack Hand Punch: Tällä työkalulla tehdään reikä muoviin. Tamarack Spanner Wrench: Samankaltainen työkalu kuin edellinen; nivelet jo valmiiseen ortoosiin.

**Muita tietoja:** Valmistusohje löytyy pakkauksen sisältä.

Tuotenro.	Malli	Koko
62744	Hand Punch	Lapsi
62744	Hand Punch	Medium
62744	Hand Punch	Large
62745	Spanner Wrench	Lapsi
62745	Spanner Wrench	Medium/Large



## Liikerajoitin 655

Ruostumattomasta teräksestä ja nailonista valmistettu liikerajoitin nilkkanivelen plantaari-/dorsaalifleksion rajoittamiseen.

**Muita tietoja:** Valmistusohje löytyy pakkauksen sisältä.

Tuotenro.	Koko	Pakkaus
62655	Small	1 setti
62655	Large	1 setti
62655	X-Large	1 setti



## Liikerajoitin 755

Polyuretaanista valmistettu plantaarifleksiorajoitin. Yksinkertainen säätää.

**Muita tietoja:** Tillverkningsinstruktion finns i förpackningen.

Tuotenro.	Koko	Pakkaus
62755	Yksi koko	1 setti

## Liikerajoitin 795

Ruostumattomasta teräksestä ja polyuretaanista valmistettu liikerajoitin, joka voidaan lukita haluttuun plantaarifleksioon.

**Muita tietoja:** Valmistusohje löytyy pakkauksen sisältä.

Tuotenro.	Koko	Pakkaus
62795	Yksi koko	1 setti



## Oklahoma

Nylonista tai polypropeenista valmistettu nilkkanivel liikkeen kontrolloimiseen. Nylonista valmistettu nivel sopii aktiivisille potilaille.

**Muita tietoja:** Valmistusohje löytyy pakkauksen sisältä.

Tuotenro.	Malli	Koko	Pakkaus
62760	Polypropeeni	Lapsi	1
62760	Polypropeeni	Small	1
62760	Polypropeeni	Medium	1
62760	Polypropeeni	Large	1
62760	Polypropeeni	X-Large	1



## Camber Axis

Erittäin kestävä, ruostumattomasta teräksestä valmistettu nivel vaativiin sovelluksiin. Liikelaajuus asetetaan plantaari- tai dorsaalifleksioon mukana tulevien säätölevyjen avulla. Säätölevyt ovat erivärisiä riippuen niiden liikelaajuudesta.

Hopea = 0° lukittu

Punainen = 5° lukittu plantaari- tai dorsaalifleksioon

Sininen = 10° lukittu plantaari- tai dorsaalifleksioon

Violetti = 15° lukittu plantaari- tai dorsaalifleksioon

Vihreä = 0°- 30° rajoitettu liikelaajuus plantaari- tai dorsaalifleksiossa

Musta = 5°- 10° rajoitettu liikelaajuus plantaari- tai dorsaalifleksiossa

Keltainen = 7,5°- 10° rajoitettu liikelaajuus plantaari- tai dorsaalifleksiossa

**Muita tietoja:** Valmistusohjeet löytyvät pakkauksen sisältä. Yllämainitut säätölevyt sisältyvät pakkaukseen.

Tuotenro.	Koko	Pakkaus	Paino
62750	Small	1 pari	36-45 kg
62750	Medium	1 pari	72 kg asti
62750	Large	1 pari	99 kg asti





- Mitta 1:** Kiskon leveys x paksuus  
**Mitta 2:** Kiskon pituus nivelpesän keskustasta  
**Mitta 3:** Nivelpesän pituus

## SureStep HEKO-polvinivel

SureStep HEKO on funktionaalisen ylijouennusortoosin valmistukseen tarkoitettu nivel pienemmille lapsille. HEKO-nivel ehkäisee polven hyperekstensiota rajoittamalla polven liikettä vaikuttamatta kuitenkaan polven normaaliin toimintaan. Hyperekstensiota on perinteisesti kontrolloitu rajoittamalla nilkan plantaarifleksiota. Tämä rajoittaa normaalia kävelyä ja vähentää näin lapsen aktiivisuustasoa. HEKO:n avulla lapsi voi kävellä, juosta, kyykistyä ja hyppiä. Ortoosissa on täysi ROM 0°-135°:een. Neliakselinen HEKO-nivel sallii täyden liikeradan, sillä se matkii polven anatomista liikettä. Valmis ortoosi on kevyt, matalaprofiilinen ja sitä voi hyvin käyttää vaatteiden alla. Se on helppo pukea ja riisua.

**Käyttöalueet:** Hyperekstension paikallinen kontrollointi, polven varus ja valgus.

**Muita tietoja:** Toimitetaan yhdessä mediaalisen ja lateraalisen nivelen kanssa. Molemmissa 8 mm:n offset. Max paino Small koossa - 22 kg. Max paino Large koossa - 45 kg.

Tuoteno.	Materiaali	Koko	Mitta 1	Mitta 2	Mitta 3
62650	Ruostumaton teräs	Small	10 x 2 mm	135 mm	35 mm
62650	Ruostumaton teräs	Large	12 x 3 mm	185 mm	45 mm



## Nilkkanivel kaksitoiminen, kompakti

Nilkkanivel, jonka etummaisessa kanavassa on tappi sekä takimmaisessa jousi. Tarkoitus on sallia normaali käynti ja kantaisku sekä tukea polvea ja lantiota maksimaalisesti. Nilkkanivel kaksitoiminen, kompakti on tarkoitettu sekä aikuisille että lapsille. Lisätapit ja jouset tulevat pakkauksen mukana.

**Muita tietoja:** Maksimipaino 72 kg. 62726/27 sopii kiskoille 5x13 mm.

Tuoteno.	Malli	Material	Koko
62724	Nilkkanivel proksimaalisella kiskolla	Ruostumaton teräs	Yksi koko
62725	Nilkkanivel proksimaalisella kiskolla	Alumiini	Yksi koko
62726	Nilkkanivel ilman proksimaalista kiskoa	Ruostumaton teräs	Yksi koko
62727	Nilkkanivel ilman proksimaalista kiskoa	Alumiini	Yksi koko



## Slim Line Double Action nilkkanivel

Nilkkanivel, joka on helppo asentaa haluttuun plantaari-dorsaalifleksioon. Nivelessä on suora kiinnitysosa kiskolle. Sitä käytetään yhdessä ”asteittain lukittavan” ja ”lukittavan kaarilukollisen” polvinivelen kanssa, jotka kuuluvat pitkän alaraajaortoosin moduulijärjestelmään sekä SafetyStride:iin ja FullStride:iin. Niveltä on saatavana sekä alumiinisenä että ruostumattomasta teräksestä.

Tuotenro.	Malli	Materiaali	Koko	Sopii kiskoille
62778	Double Action nilkkanivel AL	Alumiini	Yksi koko	19 mm
62777	Double Action nilkkanivel RT	Ruostumaton teräs	Yksi koko	19 mm
62778	Double Action nilkkanivel AL	Alumiini	Yksi koko	16 mm
62777	Double Action nilkkanivel RT	Ruostumaton teräs	Yksi koko	16 mm



## Slim Line byygei

Jalustin jalkaosaan. Käytetään yhdessä Slim Line Double Action -nilkkanivelen kanssa kontrolloimaan jalan plantaari-dorsaalifleksiota.

**Muita tietoja:** Sopii niveleen/aukon sisämitta

Tuotenro.	Materiaali	Koko	Mitta
62772	Ruostumaton teräs	Aikuinen	3,2 mm
62773	Ruostumaton teräs	Lapsi	2,4 mm

# TRIPLE ACTION®

Linjaus, R.O.M (liikelaajuus) ja plantaarinen ja/tai dorsaalinen vastus voidaan säätää täysin riippumatta toisistaan. Tämä antaa ainutlaatuisen mahdollisuuden tehdä hienosäätöjä liikeradan eri vaiheissa. Vahvat jouset ja monipuoliset säädöt varmistavat potilaan tarpeet huomioivan ortoosin säädettävyyden koko kuntoutusvaiheen ajan. Nivelissä on jouset, jotka kestävät suurenkin vääntömomentin ja kolme yksinkertaista säätövaihtoehtoa varmistavat toivotun toiminnon. Triple Action-nivelet avustavat tehokkaasti erilaisten neurologisista vammoista johtuvien biomekaanisten toimintarajoitteiden yhteydessä.



Aikuisten Nilkkanivel 2.0  
(19mm järjestelmä)



Nilkkanivel Medium  
Pieni aikuinen  
(16mm järjestelmä)



Lasten nilkkanivel  
(13mm järjestelmä)

## Triple Action® valintaopas

Potilaan paino	Kg	15	45	55	80	90	100
Niveltyyppi	Nivel (Boosterit)						
Lapsi 13 mm	1 (0)						
	2 (0)						
Medium 16 mm	1 (0)						
	1 (1-2)						
	2 (0)						
	2 (1-4)						
Aikuinen 19 mm	1 (0)						
	1 (1)						
	2 (0)						
	2 (1-2)						





## Triple Action® nilkkanivel lapsille

Lapsille kehitetty nilkkanivel. Nivelen ainutlaatuinen jousitusjärjestelmä tekee siitä erityisen kestäväen myös aktiivisimmille lapsille. Se on helppo sovittaa ja säätää suoraan potilaalle. Voit säätää nivelen tarvittavan liikeradan vaiheeseen. Voit valita eri jousivaihtoehtoja. Erittäin korkealuokkaisesti valmistetut ja erinomaisen suorituskyvyn omaavat komponentit ovat toiminnallisia liikeradan kaikissa eri vaiheissa. Lasten Triple Action sopii 13 mm:n kiskoihin.

**Käyttöalueet:** Tarkoitettu käytettäväksi erilaisten neurologisten vammojen aiheuttamien liikerajoitusten korjaamiseen. Koukkupolvikävelyyn, Plantaarifleksio-kontraktuuriin, Quadricepsin heikkouteen, spastisiteettiin ja Botox®-hoitojen tueksi, postoperatiivisesti akillesjänteen pidennysleikkauksissa tai spastisen jalan mobilisoimiseksi. Unilateral MAX 40 kg, Bilateral MAX 50 kg.

**Kontraindikaatiot:** Älä valitse lasten Triple Actionia monolateraalisen rakenteen yhteydessä (nivel vain lateraalipuolella). Mikäli monolateraalirakenne on tarpeen, valitse TripleAction Nilkkanivelen keskikoko.

Tuotenro.	Malli	Vas/Oik
62707	Nilkkanivel ilman boosteria	Bilateraalinen
62670	Nilkkanivel boosterilla	Plantaari boosteri =Vas med/Oik lat tai Dorsaali boosteri =Vas lat/Oik med
62671	Nilkkanivel boosterilla	Dorsaali boosteri= Vas med/Oik lat tai Plantaari boosteri =Vas lat/Oik med
62672	Nilkkanivel dorsifleksio ja plantaarifleksio boosterilla	Bilateraalinen
62673	Distaalinen lateraalikisko	Bilateraalinen
62674	Distaalinen mediaalikisko	Vas/Oik
62674	Distaalinen mediaalikisko	
62675	Distaalinen Y-kisko, pitkä	Bilateraalinen
62676	Distaalinen suora kisko	Bilateraalinen
62709	Työkalusetti nivelen asennukseen	
62722	Yhdistelmäavain Triple Action, Lapset	



## Triple Action® nilkkanivel medium

Triple Action® nilkkanivel medium on tarkoitettu 16 mm:n kiskoille ja suunniteltu antamaan paras mahdollinen kontrolli liikeradan kaikissa vaiheissa. Vahvat jouset ja yksinkertainen säätö mahdollistavat asiakkaan tarpeiden mukaiset säädöt koko kuntoutuksen ajan. Nivelen jouset, joihin voidaan kohdistaa voimakas vääntömomentti, sekä kolme helppoa säätöä varmistavat toivotun toiminnan. Triple Action-nivel helpottaa tehokasta kuntoutusta erilaisissa neurologisten vammojen seurauksena syntyneissä biomekaanisissa toimintarajoitteissa. Tuote on valmistettu kestävästä ja varmasta ruostumattomasta teräksestä.

**Käyttöalueet:** Tarkoitettu käytettäväksi erilaisten biomekaanisten toimintarajoitteiden sekä neurologisten vammojen aiheuttamien liikerajoitusten korjaamiseen.

Unilateral MAX 90 kg, Bilateral MAX 100 kg.

Tuotenro.	Malli	Vas/Oik
62711	Nilkkanivel ilman boosteria	Bilateraalinen
62713	Nilkkanivel boosterilla	Plantaari boosteri = Vas med/Oik lat tai Dorsaali boosteri = Vas lat/Oik med
62714	Nilkkanivel boosterilla	Dorsaali boosteri = Vas med/Oik lat tai Plantaari boosteri = Vas lat/Oik med
62715	Nilkkanivel Dorsifleksio ja plantaarifleksio boosterilla	Bilateral
62677	Distaalinen lateraalikisko	Vas/Oik
62678	Distaalinen mediaalikisko	Vas/Oik
62679	Distaalinen Y-kisko	Bilateraalinen
62680	Distaalinen suora kisko	Bilateraalinen
62699	Camber Axis sarananivel	Bilateraalinen
62719	Työkalusetti asennukseen	
62721	Yhdistelmäavain Medium	

## Triple Action 2.0 aikuisille

Nivel, joka antaa ihanteellisen säätökulman sekä palvelee biomekaanisissa vaatimuksissa. Tibian asento nilkan suhteen sekä dorsaali- ja plantaarfleksion vastus pystytään säätämään toisistaan riippumatta. Näin saavutetaan ainutlaatuinen mahdollisuus palvella hienosäätöön liittyviä vaatimuksia liikeradan eri vaiheissa. Vahvat jouset ja yksinkertainen säätö mahdollistavat asiakkaan tarpeiden mukaiset säädöt koko kuntouksen ajan. Nivelen jouset, joihin voidaan kohdistaa voimakas vääntömomentti, sekä kolme helppoa säätöä varmistavat toivotun toiminnan. Triple Action-nivel helpottaa tehokasta kuntoutusta erilaisissa neurologisten vammojen seurauksena syntyneissä biomekaanisissa toimintarajoitteissa. Tuote on valmistettu kestävästä ja varmasta ruostumattomasta teräksestä. Triple Action 2.0 (aikuisen malli) sopii 19 mm:n kiskoihin.



**Käyttöalueet:** Tarkoitettu käytettäväksi erilaisten biomekaanisten toimintarajoitteiden sekä neurologisten vammojen aiheuttamien liikerajoitusten korjaamiseen. Unilateraalinen Max. 100 kg, Bilateraalinen max. 110 kg.

Tuotenro.	Malli	Vas/Oik
62690	Nilkkanivel ilman boosteria	Vasen lateraalinen/oikea mediaalinen
62691	Nilkkanivel ilman boosteria	Oikea lateraalinen/vasen mediaalinen
62692	Nilkkanivel plantaarfleksio boosterilla	Vasen lateraalinen/oikea mediaalinen
62693	Nilkkanivel plantaarfleksio boosterilla	Oikea lateraalinen/vasen mediaalinen
62695	Distaalinen lateraalikisko	Vas/Oik
62696	Distaalinen mediaalikisko	Vas/Oik
62696	Distaalinen mediaalikisko	
62697	Distaalinen Y-kisko	Vas/Oik
62698	Distaalinen suora kisko	Bilateraalinen
62699	Camber Axis Sarananivel	Bilateraalinen
62694	Työkalusetti asennukseen	
62720	Yhdistelmäavain aikuiset	



## MILINE™ Dorsiflexion Assist -nilkkanivelet

MILINE on Beckerin seuraavan sukupolven modulaarinen nilkkanivel.

MILINE nivelet ovat suunniteltu kestäämään kovaa kulutusta, ja tarjoamaan toimivat nilvelratkaisut erilaisiin ortooseihin.

**Käyttöalueet:** MILINE ortoosikomponentteja käytetään yksilöllisten nilkka-jalkaortoosien valmistukseen.

- Monikäyttöinen byyveli mahdollistaa nivelten vaihdettavuuden.
- Unilateraaliset ja bilateraaliset sovellukset
- Booster-jousivaihtoehdot eri käyttötarkoituksia varten
- Useita jousen jäykkyyksiä
- Kestävät, pitkän käyttöiän omaavat ja kulutusta kestävät ortoosikomponentti
- Saatavilla korkeimmat painorajat

Tuotenro.	Malli	Mitta	Vas/Oik
62514	MILINE Dorsiflexion Assist -nilkkanivel (Ilman boosteria)	13 mm	Lateraalin vasen/ mediaalinen oikea
62514	MILINE Dorsiflexion Assist -nilkkanivel (Ilman boosteria)	13 mm	Lateraalin oikea/ mediaalinen vasen
62515	MILINE Dorsiflexion Assist (boosterin jälkeen)	13 mm	Lateraalin vasen/ mediaalinen oikea
62515	MILINE Dorsiflexion Assist (boosterin jälkeen)	13 mm	Oikea sivusivu/ vasen keskisivu
62516	MILINE Double Action -nilkkanivel (Ilman boosteria)	16 mm	Lateraalin vasen/ mediaalinen oikea
62516	MILINE Double Action -nilkkanivel (Ilman boosteria)	16 mm	Lateraalin oikea/ mediaalinen vasen
62517	MILINE Dorsiflexion Assist (boosterin jälkeen)	16 mm	Lateraalin vasen/ mediaalinen oikea
62517	MILINE Dorsiflexion Assist (boosterin jälkeen)	16 mm	Lateraalin oikea/ mediaalinen vasen
62518	MILINE Double Action -nilkkanivel (Ilman boosteria)	20 mm	Lateraalin vasen/ mediaalinen oikea
62518	MILINE Double Action -nilkkanivel (Ilman boosteria)	20 mm	Lateraalin oikea/ mediaalinen vasen
62519	MILINE Dorsiflexion Assist (boosterin jälkeen)	20 mm	Lateraalin vasen/ mediaalinen oikea
62519	MILINE Dorsiflexion Assist (boosterin jälkeen)	20 mm	Lateraalin oikea/ mediaalinen vasen

## MILINE™ Double Action nilkkanivel

MILINE on Beckerin seuraavan sukupolven modulaarinen nilkkanivel. MILINE nivelet ovat suunniteltu kestävään kovaa kulutusta, ja tarjoamaan toimivat nilvelratkaisut erilaisiin ortooseihin.

**Käyttöalueet:** Suositeltu käyttöalue. MILINE ortoosikomponentteja käytetään yksilöllisten nilkka-jalkaortoosien valmistukseen.

- Monikäyttöinen byygei mahdollistaa nivelten vaihdettavuuden.
- Unilateraaliseen ja bilateraaliseen käyttöön soveltuva
- Booster-jousivaihtoehdot eri käyttötarkoituksia varten
- Useita jousen jäykkyyksiä
- Kestävät, pitkän käyttöiän omaavat ja kulutusta kestävät ortoosikomponentti
- Saatavilla korkeimmat painorajat



Tuotenro.	Malli	Mitta	Posterior	Anterior
62520	MILINE Double Action Nilkkanivel (Ilman boosteria)	13 mm	Kahdenvälinen	Kahdenvälinen
62521	MILINE Double Action nilkkanivel (Boosterin kanssa)	13 mm	Lateraalinen vasen / mediaalinen oikea	Lateraalinen vasen / mediaalinen oikea
62522	MILINE Double Action nilkkanivel (Boosterin kanssa)	13 mm	Lateraalinen oikea / mediaalinen vasen	Lateraalinen oikea / mediaalinen vasen
62523	MILINE Double Action nilkkanivel (Ilman boosteria)	16 mm	Kahdenvälinen	Kahdenvälinen
62524	MILINE Double Action nilkkanivel (Boosterin kanssa)	16 mm	Lateraalinen vasen / mediaalinen oikea	Lateraalinen vasen / mediaalinen oikea
62525	MILINE Double Action nilkkanivel (Boosterin kanssa)	16 mm	Lateraalinen oikea / mediaalinen vasen	Lateraalinen oikea / mediaalinen vasen
62526	MILINE Double Action nilkkanivel (Ilman boosteria)	20 mm	Kahdenvälinen	Kahdenvälinen
62527	MILINE Double Action nilkkanivel (Boosterin kanssa)	20 mm	Lateraalinen vasen / mediaalinen oikea	Lateraalinen vasen / mediaalinen oikea
62528	MILINE Double Action nilkkanivel (Boosterin kanssa)	20 mm	Lateraalinen oikea / mediaalinen vasen	Lateraalinen oikea / mediaalinen vasen

## MILINE™ Standard Action nilkkanivel

MILINE on Beckerin seuraavan sukupolven modulaarinen nilkkanivel. MILINE nivelet ovat suunniteltu kestävään kovaa kulutusta, ja tarjoamaan toimivat nilvelratkaisut erilaisiin ortooseihin.

**Käyttöalueet:** MILINE ortoosikomponentteja käytetään yksilöllisten nilkka-jalkaortoosien valmistukseen.

- Monikäyttöinen byygei mahdollistaa nivelten vaihdettavuuden.
- Unilateraaliin ja bilateraaliseen käyttöön.
- Laserleikattu byygei varmistaa parhaan istuvuuden
- Kestävät, korkean käyttöiän omaavat, kulutusta kestävät komponentit



Tuotenro.	Malli	Mitta	Posterior/Anterior
62511	MILINE Standard action	13 mm	Bilateraalinen
62512	MILINE Standard action	16 mm	Bilateraalinen
62513	MILINE Standard action	20 mm	Bilateraalinen



## MultiStatic korjaava nivel

MultiStatic korjaava nivel on tarkoitettu käytettäväksi korjattavien kontraktuurien hoitamisessa lapsilla ja aikuisilla. Nivel mahdollistaa nopean, tehokkaan ja riittävästi staattisen kontraktuurien hoidon. Nivel toimii HLBS-periaatteen (High Load Brief Stretch) mukaisesti. Nivelen kulma määritetään eksentrisellä akselilla. MultiStatic-nivel on tarkoitettu käytettäväksi ortoosissa joihin ei varata painoa. Suosittelemme käyttämään MultiStatic-nivelen vastakkaisella puolella jotakin kaksisuuntaista perusniveltä varmistamaan ortoosin vääntöjäykkyyks ja rotaatio. Niveltä voidaan käyttää fleksiassa ja ekstensiossa. Siinä on asteeton  $+120^\circ$  -  $-120^\circ$  säätöväli. Voidaan käyttää sekä oikealla että vasemmalla puolella. Valmistettu ruostumattomasta teräksestä.

**Käyttöalueet:** Korjattavissa olevien kontraktuurien hoito lapsille ja aikuisille.

Tuotenro.	Koko	Leveys	Pituus	Korkeus	Halkaisija	Paino
69689	X-Small	9 mm	100 mm	6,5 mm	11 mm	14 g
69690	Small	12 mm	400 mm	8,5 mm	19 mm	83 g
69691	Medium	16 mm	400 mm	9,5 mm	25 mm	121 g
69692	Large	19 mm	400 mm	10,5 mm	30 mm	151 g



## MultiMotion Modular korjaava nivel

MultiMotion on dynaamisesti korjaava ortoosijärjestelmä, jota voidaan käyttää kun raajan liikkuvuus on rajoittunut johtuen esim. Kontraktuurasta tai spastisiteetista, leikkauksen jälkeen tai palovammojen seurauksena. Järjestelmää voidaan käyttää apuna useille eri nivelille sekä ekstensiossa että fleksiassa. Nivelten dynaaminen toiminta antaa varman ja pysyvän hoitomenetelmän täysin potilaan yksilöllisten edellytysten mukaisesti. Yksilöllisen ortoosijärjestelmän valmistaa apuvälineteknikko. Järjestelmä on toiminnaltaan yksinkertainen ja asetuksia on helppo muuttaa liikeradan muuttuessa. Käyttämällä seurantakaavaketta voit helposti seurata kehitystä ja näin varmistaa mitä asetuksia ja muutoksia tulisi tehdä. Nivel voidaan tilata yksittäin tai settinä, jossa on sekä ylä- että alakiskot. Nilkkaan on myös saatavana nivel, johon on asennettu T-kisko saatavana 10 mm:n offsetilla.

**Käyttöalueet:** Esimerkkejä diagnooseista: aivohalvaus, nivelsiderepeämät, palovammat, Cerebral Pares, murtumat, spastinen jäykkyys, MS, Spina Bifida, säären amputaatio ja kallo- ja aivovammat.

**Kontraindikaatiot:** Ankyloosi, lihasten ja jalan epämuodostumat, fibroosi, luutuminen.

Tuotenro.	Malli	Koko	Mitta
69140	Modular nivel	Large	16 mm
69147	Modular nivel t-kiskolla	Large	16 mm
69148	Modular nivel integroidulla kiskolla	Large	16 mm
69149	Modular nivel integroidulla kiskolla	Medium	12 mm
69150	Modular nivel integroidulla t-kiskolla	Large	16 mm
69151	Modular nivel integroidulla t-kiskolla	Medium	12 mm
69152	Modular nivel	Medium	12 mm
69159	Modular nivel t-kiskolla	Medium	12 mm

## MultiMotion kiskot

MultiMotion-järjestelmään on valittavissa useita erilaisia kiskotyypppejä. Kiskoja on saatavana kahta leveyttä 12 ja 16 mm. Kaikki kiskot toimitetaan valmiiksi poratuilla rei'illä asennuksen helpottamiseksi.

Tuotenro.	Malli	Koko	Mitta
69160	Kiskot suora	Small, Setti m/2	200 x 12 x 3.2 mm
69162	Kiskot muotoiltu	Medium, Setti m/2	350 x 12 x 3.2 mm
69164	T-kiskot	Medium	150 x 12 x 3.2 mm
69161	Kiskot suora	Large	200 x 16 x 4 mm
69163	Kiskot muotoiltu	Large	450 x 16 x 4 mm
69165	T-kiskot	Large	150 x 16 x 3.2 mm

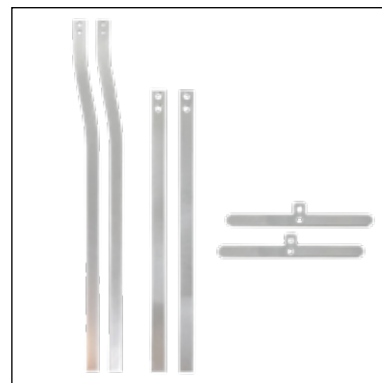

## Freemotion kaksisuuntainen perusnivel

Tätä vapaasti liikkuvaa kaksisuuntaista perusniveltä käytetään yhdessä MultiStaticin korjaavan nivelen kanssa varmistamaan ortoosin vääntöjäykkyys ja paras mahdollinen toiminnallisuus. Valmistettu ruostumattomasta teräksestä.

Tuotenro.	Malli	Leveys	Pituus	Höjd	Halkaisija	Paino
69697	FreeMotion modular nivel Small	12 mm	93 mm	11 mm	18 mm	40 g
69698	FreeMotion nivel T-kiskolla Small	12 mm	97 mm	11 mm	18 mm	72 g
69695	FreeMotion nivel integroidulla kiskolla Small	12 mm	400 mm	11 mm	18 mm	105 g
69699	FreeMotion nivel integroidulla T-kiskolla Small	12 mm	250 mm	11 mm	18 mm	106 g
69700	FreeMotion modular nivel Medium	16 mm	97 mm	11 mm	22 mm	52 g
69703	FreeMotion nivel T-kiskolla Medium	16 mm	105 mm	11 mm	22 mm	88 g
69696	FreeMotion nivel integroidulla kiskolla Medium	16 mm	400 mm	11 mm	22 mm	140 g
69704	FreeMotion nivel integroidulla T-kiskolla Medium	16 mm	260 mm	11 mm	22 mm	134 g



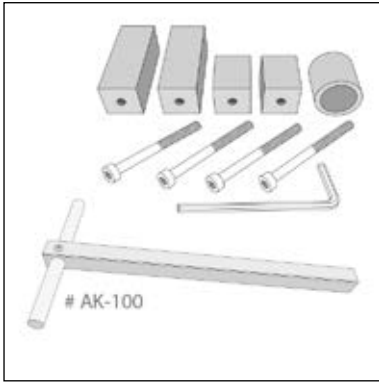

## MultiMotion muut tuotteet

Täältä löydät lisävarusteet ja vaihdettavat osat Multimotion(MM) Modular -nivelle. Nämä ovat pääasiassa nivelkotelon varaosia, mutta myös nivelen valmistuksessa käytettäviä kohdistusvälineitä.

Tuotenro.	Malli	Koko	Mitta	Pakkausko
69146	Flexio/extensio stoppari	Large	16 mm	
69167	Linjaustanko			
69168	Laakerirengas	Medium		
69169	Laakerirengas	Large		
69170	Ruuvit kiskoisiin			4
69141	Keskikotelon ruuvi	Large	16 mm	
69142	Aluslevy	Large	16 mm	
69143	Kotelo	Large	16 mm	
69144	Voimatason ilmaisinlevy	Large	16 mm	
69145	Jousen voimayksikkö	Large	16 mm	
69153	Keskikotelon ruuvi	Medium	12 mm	
69154	Aluslevy	Medium	12 mm	
69155	Kotelo	Medium	12 mm	
69156	Voimatason ilmaisinlevy	Medium	12 mm	
69157	Jousen voimayksikkö	Medium	12 mm	
69158	Flexio/extensio stoppari	Medium	12 mm	
69166	Linjaustyökäluasetti			



**Mitta 1:** Maksimaalinen vääntömomentti

**Mitta 2:** Nivelpesän halkaisija

**Mitta 3:** Nivelen paino

## MultiMotion lonkan abduktiojärjestelmä

Niveljärjestelmä on tarkoitettu lasten korjattavissa olevien lonkan kontraktuurien hoitoon. Järjestelmä koostuu kahdesta komponentista – korjaavasta nivelestä ja abduktiokiskoista. Komponentit asennetaan yksilöllisesti valmistettuun ortoosiin. Ortoosin käyttö ohjaa raajan oikeaan asentoon ja stabiloi lonkkaniveltä. Lähentäjälihakset venyvät näin hitaasti asteittain. Nivelet voidaan lukita haluttuun asentoon. Ortoosissa on säädettävät fleksio- ja ekstensiostopperit: Small 14° välein ja Regular 12° välein.

**Käyttöalueet:** Spastinen diplegia, spastinen tetraplegia, spastinen triplegia, lonkkanivelen synnynnäinen subluksaatio.

**Muita tietoja:** Lonkan abduktiojärjestelmää saa käyttää ainoastaan alaraajoihin tarkoitetuissa ortooseissa. Niitä ei tule käyttää liikkumista avustaviin ortooseihin.

Tuotenro.	Malli	Koko	Mitta 1	Mitta 2	Mitta 3
69721	MultiMotion Abduktiokiskot	Small	< 105 cm		
69720	MultiMotion Abduktiokiskot	Regular	> 105 cm		
69152	MultiMotion Modular	Medium	3,4 Nm	35 mm	100g
69140	MultiMotion Modular	Large	10,2 Nm	53 mm	245g



## Monodos

Monodos-nivel on tarkoitettu dynaamisten kontraktuurien hoitoon. Se on valmistettu ruostumattomasta teräksestä. Nivel sallii vapaan rotaation yhteen suuntaan ja estää liikkeen vastakkaiseen suuntaan. Tarkoitettu ylä- ja alaraajoille fleksiassa ja ekstensiossa. Nivelessä on yksinkertainen avausmekanismi.

**Käyttöalueet:** Dynaamisten kontraktuurien hoito.

**Muita tietoja:** Niveltä ei saa käyttää painoa kannattelevissa ortooseissa. Large-kokoon sisältyy Free Motion -nivel ja kiskot.

Tuotenro.	Koko	Pakkaus	Vas/Oik
62780	Small	1 kpl	Bilat.
62780	Medium	1 kpl	Bilat.
62780	Large	1 pari	Bilat.



## Asteittain lukittava polvinivel

Asteittain lukittava polvinivel, joka auttaa käyttäjää saavuttamaan täyden polven ojennuksen ja stabiileetin asteittaisen polvifleksion avulla. Becker Orthopedicin komponentit kuuluvat alaraajaortoosien rakentamiseen tarkoitettuun moduulisysteemiin. Mukana tulevien kiskojen yläreunat ovat pyöristetty ja alareunat ovat suorat. Pitkä vinottainen lukitusvipu on helppo muokata käyttäjän tarpeiden mukaisesti lyhentämällä ja muotoilemalla se yksilöllisesti.

Tuotenro.	Malli	Materiaali	Koko
62852	Asteittain lukittava polvinivel	Alumiini	19 mm
62853	Asteittain lukittava polvinivel	Ruostumaton teräs	19 mm



**Mitta:** Sopii 19 mm kiskoille.

## Lukittava polvinivel kaarilukolla

Lukittava polvinivel, joka aktivoituu automaattisesti kun nivel saavuttaa täyden ojennuksen. Becker Orthopedicin komponentit kuuluvat alaraajaortoosien rakentamiseen tarkoitettuun moduulisysteemiin. Muotoilu lisää valmistusmahdollisuuksia ja helpottaa ortoosin hoitoa. Pitkä vinottainen lukituskaari on helppo muokata käyttäjän tarpeiden mukaisesti lyhentämällä ja muotoilemalla se yksilöllisesti. Näitä moduuleita polviniveliä on saatavana kahta eri kokoa ja materiaalivaihtoehtoina ovat alumiini ja ruostumaton teräs. Mukana tulevat kiskot ovat pyöristettyjä yläreunoista ja tasaisia alareunoista. Myös vaijerit sisältyvät mukaan. Lukittava polvinivel toimitetaan myös etuosaan sijoitettavalla kaapelilla, jonka avulla käyttäjä voi itse lukita nivelen vetämällä kaapelista.

**Muita tietoja:** Koot sopivat 16 mm ja 19 mm kiskoille. Vaihtoehtoina alumiini tai ruostumaton teräs.

Tuotenro.	Malli	Material	Koko
62850	Lukittava polvinivel AL	Alumiini	19 mm
62851	Lukittava polvinivel RT	Ruostumaton teräs	19 mm
62850	Lukittava polvinivel AL	Alumiini	16 mm
62851	Lukittava polvinivel RT	Ruostumaton teräs	16 mm





## Load Response-polvinivel

Load Response vaimentaa iskuja ja sallii 18°:n polven fleksion seisontavaiheessa. Kuormitettu spiraalijousi säilyttää polvinivelen stabiiliteetin vastustamalla polven fleksiota. Load Responsea on saatavana alumiinisin, titaanisin tai ruostumattomasta teräksestä valmistetuin kiskooin.

**Käyttöalueet:** Täydellinen M. Quadriceps lihaskato, johon liittyy lonkan lihasheikkous. Minimipaino 50 kg, maksimipaino 86 kg.

**Muita tietoja:** Load Response-polvinivel on tarkoitettu 19 mm kiskoille.

Tuotenro.	Malli	Materiaali	Vas/Oik
62820	Load Response-polvinivel	Alumiini	Vas/Oik
62821	Load Response-polvinivel	Ruostumaton teräs	Vas/Oik
62822	Load Response-polvinivel	Titaani	Vas/Oik
62823	Uretaaninauha		
62828	Rinnakkaistyökalu LR-polvinivelelle		
62829	Lukitussetti LR-polvinivelelle		Vas/Oik
93220	Demo-ortoosi lainattavaksi		



## GX-Knee-polvinivel

GX-Knee on polvinivel, jonka tehtävänä on avustaa polven ekstensiota heilautusvaiheessa. Kaasujousen avulla polvi ojentuu täysin kantaiskussa. Kaasujousia on kahta vastusastetta, 125 N (normaali) ja 175 N aktiivisille potilaille.

**Käyttöalueet:** Quadriceps heikkous, quadriceps heikkous, johon yhdistyy jalan ja nilkan ongelmia, quadricepsin heikkous yhdessä polvinivelen sivuttaisinstabiiliteetin kanssa. Potilaan paino enintään 100 kg.

**Kontraindikaatiot:** Heikko lantion lihaksisto.

**Muita tietoja:** GX-Knee-polvinivel on tarkoitettu 19 mm kiskoille. Mukana tulee mediaaliset ja lateraaliset kiskot.

Tuotenro.	Malli	Kovuus	Materiaali	Vas/Oik
62830	GX-Knee, nuori	125N	Alumiini	Vas/Oik
62830	GX-Knee, nuori	175N	Alumiini	Vas/Oik
62831	GX-Knee, nuori	125N	Ruostumaton teräs	Vas/Oik
62831	GX-Knee, nuori	175N	Ruostumaton teräs	Vas/Oik
62832	GX-Knee, aikuinen	125N	Alumiini	Vas/Oik
62832	GX-Knee, aikuinen	175N	Alumiini	Vas/Oik
62833	GX-Knee, aikuinen	125N	Ruostumaton teräs	Vas/Oik
62833	GX-Knee, aikuinen	175N	Ruostumaton teräs	Vas/Oik

## SPL2 Swing Phase Lock -polvinivel

SPL-ortoosit on kehitetty auttamaan potilaita, joilla polven ekstensoreiden toimintakyky on alentunut osittain tai kokonaan. Ortooseja ei saa käyttää muissa tapauksissa. Nivelen toiminta perustuu heilurimekanismiin, joka lukitsee ja avaa ortoosin polvinivelen riippuen nivelen kulmasta sagittaalitasossa. Kävelyn aikana nivel lukkiutuu ennen kantaaskua, jotta seisontavaiheessa olisi enemmän tukea. Nivel avautuu jälleen, kun kantapää irtoa alustasta. Tarkoitus on jäljitellä polven ekstensoreiden normaalia fysiologista toimintaa ja tuottaa tavanomaisempi kävely ilman cirkumduktiota tai lonkkakävelyä.

SPL2-polvinivel lukkiutuu täydessä polven ekstensiossa ja siinä on myös lisälukitus, joka vapautuu 15 ° fleksiassa, silloin kun täyttä ekstensiota ei saavuteta. Tämä tarkoittaa, että ortoosi lukkiutuu vaikka polvi ei ole täydessä ekstensiossa. Koska SPL2-nivelet eivät ole riippuvaisia nilkan asennosta ja/ tai maakosketuksesta, niitä voidaan käyttää erilaisissa ortooseissa:

- pitkissä alaraajaortooseissa ilman nilkaniveltä tai sen kanssa
- pitkissä alaraajaortooseissa mahdollisesti lonkkanivelen kanssa
- polviortooseissa

**Käyttöalueet:** M.Quadriceps lihasheikkous, joka johtuu MS-taudista tai vastaavanlaisista sairauksista, halvauksesta, poliosta, perifeerisistä hermovaurioista, muista neuromuskulaarisista sairauksista.

**Kontraindikaatiot:** Polven fleksiokontraktuurat > 10°, kohtuullinen tai vaikea spastisiteetti.

**Muita tietoja:**Kumpaankin tuotteeseen sisältyy kauko-ohjain, dummy valua varten sekä muut asennukseen tarvittavat työkalut. SPL2-nivelet on tarkoitettu 20 mm kiskoille. Kiskot eivät sisälly hintaan. Tuote 62800 sisältää SPL- sekä SPC-nivelet. Tuote 62803 sisältää SPL-nivelen. Potilaan paino enintään 100 kg. Nivelen mukana toimitetaan seikkaperäinen valmistus- ja sovitushje. Ohjeessa on myös varaosaluettelo. Fysioterapeuteille on oma käyttöohje. Ohjevihkosia voi tilata asiakaspalvelustamme.



Tuotenro.	Malli	Vas/Oik	Mitta
62800	SPL2	Vas/Oik	
62803	SPL2 Monolateral	Vas/Oik	
62802	Dummy		
62805	Korjaussarja		
62806	Alignment kit		
62807	Satellite		
62840	Lamination stirrup stainless steel		100 x 19 x 4 mm
62841	Lamination stirrup stainless steel		130 x 19 x 6 mm
62842	SPL/SPC Lamination Dummy Kit	Vas/Oik	
62843	Upright 2 Kit Aluminium		450 x 19 mm
62844	Upright Kit stainless steel		450 x 19 mm
62845	Motion Limiter Pin - Double ankle joint		
62846	Straight double action ankle stirrup		
62847	Knee extension assist		
93101	Sovitusortoosi lainattavaksi	Bilat.	



## Shearban®

ShearBan® on valmistettu itsekiinnittyvästä teflon-materiaalista kontrolloimaan kitkaa ortoosissa ja proteesissa. ShearBanin avulla kitkaa voidaan vähentää huomattavasti alueilla, joilla ihoärsytyksen ja haavan muodostuksen riski on suuri. ShearBan materiaalia voidaan muotoilla ja sitä voidaan käyttää kengissä, pohjallisissa, ortoosissa ja proteeseissa. ShearBan on tarkoitettu kiinnitettäväksi suoraan tuotteeseen, ei iholle. ShearBan suojalappuja voidaan käyttää esim. ruuvien, niittien, liitos- ynnä muiden kohtien suojaamiseen sekä epätasaisuuksien siloittamiseen. Suojalappuja on saatavana kahta eri kokoa beigein tai mustan värisenä. Levyjä on saatavana vain sinisenä. Tuote on testattu jokaisella käyttöalueella.

**Käyttöalueet:** ShearBan-materiaalia voidaan muotoilla ja käyttää kengissä, pohjallisissa, ortoosissa ja proteeseissa.

Tuotenro.	Väri	Koko	Pakkaus
38498	Beige	24 mm	84 kpl
38499	Musta	24 mm	84 kpl
38502	Beige	19 mm	138 kpl
38503	Musta	19 mm	138 kpl
38500	Sininen	225 mm x 300 mm	5 arkkia
38501	Sininen	225 mm x 300 mm	1 kpl
38507	Musta	203 mm x 305 mm	5 arkkia
38508	Beige	203 mm x 305 mm	5 arkkia



## Binky universaali nivel

Universaalinivel ilman fleksio- tai ekstensiorajoitinta, suunniteltu pareittain käytettäväksi muovimateriaalista valmistettuihin ortoosihin tai yksittäin vapaasti liikkuvana parina muille nivelille. Binky-nivelet soveltuvat sekä aikuisten että lasten ranteen, kyynärpään ja nilkan ortoosihin. Binky-niveltä on saatavissa kahta eri kokoa. Small kokoa käytetään pienten nivelten tai raajojen ortoosihin ja Large kokoa käytetään isojen nivelten tai kokojen ortoosihin. Hoitava lääkäri määrää ortoositarpeesta ja laatii hoitosuunnitelman.

**Käyttöalueet:** Paralyttinen syndrooma

**Muita tietoja:** Binky-niveltä on kahta kokoa. Koon Small painorajoitus < 35 kg ja koon Large painorajoitus on > 35 kg.

Tuotenro.	Leveys	Pituus	Paksuus	Pakkaus
69688	12 mm	62 mm	2,5 mm	1 pari
69688	18 mm	76 mm	2,5 mm	1 pari

## Nilkkanivel polyuretaanista

Polyuretaaninivel on tarkoitettu lämpömuoviortooseihin. Tätä nilkkaniveltä on saatavana kahta mallia. Dorsaalifleksiomallia on saatavana eri kokoja ja jäykkyyksiä. Jäykempi malli antaa voimakkaamman dorsaalifleksion.

Tuotenro.	Malli	Koko	Pakkaus
62775	Joustava nilkkanivel	Lapsi	1 pari
62775	Joustava nilkkanivel	Aikuinen	1 pari
62776	Dorsiflex nilkkanivel	Lapsi Hopea 0,5 kg	1 pari
62776	Dorsiflex nilkkanivel	Lapsi Kirkas 1 kg	1 pari
62776	Dorsiflex nilkkanivel	Lapsi Kulta 1,5 kg	1 pari
62776	Dorsiflex nilkkanivel	Aikuinen Hopea 0,5 kg	1 pari
62776	Dorsiflex nilkkanivel	Aikuinen Kirkas 1 kg	1 pari
62776	Dorsiflex nilkkanivel	Aikuinen Kulta	1 pari







Muovit ja materiaalit

# Materiaaliopas Rolyan

Camp tarjoaa laajan valikoiman ortoosien ja lastojen valmistukseen tarkoitettuja materiaaleja.

Useimmat matalalämpömuovimme ovat jo vuosi markkinoilla olleen Rolyanin valmistamia.

Matalalämpömuovivalikoimaamme kuuluu tuotteita, joilla on erilaisia ominaisuuksia staattisten ja dynaamisten lastojen sekä ortoosien että sidosten valmistukseen. Lisäksi pehmustevaihtoehtomme, tarranauharatkaisumme ja lisävarusteemme lastojen valmistukseen tarjoavat täydellisen valikoiman kaikkia hoitoja varten. Löydät nyt verkkosivuiltamme uudistetun ortoosimateriaalioppaamme, jonka avulla voit helposti vertailla materiaalien eri ominaisuuksia.

		Yläraajan ortoosit							Diagnoosi				Muuta				
		Dynaamiset ortoosit	Sarja staattiset (staattis progressiiviset) ortoosit	Kyynerpääortoosit (ekstensio)	Kyynerpääortoosit (fleksio)	Ranneortoosit	Käden ortoosit	Sormiortoosit	Trauman tai leikkauksen jälkeiset ortoosit	Rannekanavaoireyhtymä	Sormine jännevammat	Palovammat	Arthroosi	Spastisuus	Murtumat	Simpukka lastat	Mukautuvat laitteet
<b>PIENIN</b> Venymiskestävyys	Polyform™	•		•	•	•	•	•	•	•	•	•	•		•		
	ProDrape™	•	•		•	•	•	•	•	•	•	•	•		•	•	
	Polyflex II™	•		•	•	•	•	•	•	•	•	•	•		•	•	
<b>KOHTALAINEN</b> Venymiskestävyys	TailorSplint™	•	•	•	•	•	•	•	•	•	•	•	•	•	•	•	
	Aquaplast™	•	•	•	•	•	•	•	•	•	•	•	•	•	•	•	•
	Aquaplast-T™	•	•	•	•	•	•	•	•	•	•	•	•	•	•	•	•
	Watercolors™	•	•	•	•	•	•	•	•	•	•	•	•	•	•	•	•
<b>SUURIN</b> Venymiskestävyys	Ezeform™	•	•	•	•					•					•	•	
	Synergy™			•	•							•					



# Aquaplast™

Aquaplast™-valikoimaan kuuluu useita materiaaleja, joilla on monia yhteisiä, mutta myös ainutlaatuisia ominaisuuksia erilaisiin tarpeisiin. Aquaplastia on helppo muotoilla. X-LITE® on ilmava ja kevyt materiaali, joka on suunniteltu sopimaan kaikkiin lastojen, kipsien ja ortoosien valmistukseen. Materiaali on valmistettu 100% puuvillakankaasta, joka on kyllästetty myrkyttömällä lämpömuovilla. Kaikki reaktiiviset aineet ovat valmistettu lämpömuovista. Materiaalista ei vapaudu ilmaan myrkyllisiä höyryjä kipsin/lastan valmistuksen ja muokkauksen aikana. Näin syntyy myrkytön ja ympäristöystävällinen vaihtoehto - Ecocast!

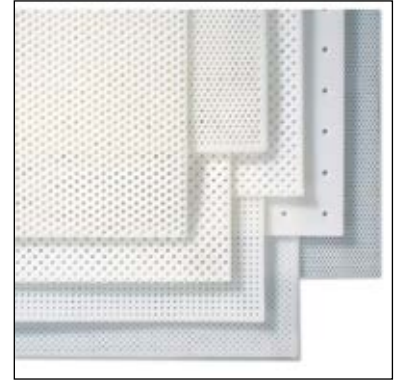

Valikoimassa on seuraavat materiaalit:

**Aquaplast™ Original**, tarttuu itseensä.

**Aquaplast-T™**, "Non-sticky"-pinta (ei tartu itseensä).

**Aquaplast™ Prodrapé-T™**, "Non-sticky"-pinta, erittäin hyvä muotoiltavuus.

**Aquaplast™ Antimicrobial**, "Non-sticky"-pinta, vähentää hajuhaittoja.

**Aquatube™**, kiinnittyy pysyvästi muita Rolyanin muoveja vasten.

**Aquaplast™ Watercolors™**, "Non-sticky"-pinta, saatavana monta väriä.

## Aquaplast™ Original

Aquaplast™ on polykaprolaktonipohjainen ortoosimateriaali. Materiaalissa on tasapainoinen muovautuvuus ja venymiskestävyys. Tämä antaa materiaalille hyvän hallittavuuden ortoosin valmistuksen aikana. Toisin kuin Aquaplast-T™:ssä, Aquaplast™-materiaalissa ei ole suojapinnoitetta, ja se kiinnittyy välittömästi ilman pinnan valmistelua. Aquaplast™ on monipuolinen materiaali joka soveltuu yksityiskohtia vaativiin, keskisuuriin ja suuriin ortooseihin.

Aquaplast materiaalissa on 100 prosenttinen muisti, joka mahdollistaa materiaalin toistuvan uudelleen muotoilun. Materiaali muuttuu pehmeänä läpikuultavaksi, mikä helpottaa asento- ja painekohtien tunnistamista maksimaalista mukavuutta varten. Aquaplast ei sisällä myrkyllisiä kemikaaliyhdisteitä eikä se sisällä lateksia.

**Käyttöalueet:** Pohja dynaamisille ja staattisille peukalo-, sormi-, käsi- ja ranneortooseille, 3,2 mm myös käsivarsi- ja jalkaortooseihin.



Tuotenro.	Väri	Leveys	Pituus	Paksuus	Pakkaus	Tasainen/ perforoitu
50121	Beige	460 mm	610 mm	2,4 mm	1 arkki	Tasainen
50122	Beige	460 mm	610 mm	3,2 mm	1 arkki	Tasainen
50123	Beige	460 mm	610 mm	1,6 mm	1 arkki	Optiperf.19%
50124	Beige	460 mm	610 mm	2,4 mm	1 arkki	Optiperf.19%
50125	Beige	460 mm	610 mm	3,2 mm	1 arkki	Optiperf.19%



## Aquaplast-T™

Aquaplast-T on alkuperäisen Aquaplast materiaalin mukaan valmistettu polykaprolaktonipohjainen ortoosimateriaali. Materiaali tarjoaa tasapainoisen venymiskestävyyden. Tämä helpon materiaalin hallinan sekä venymiskestävyyden ortoosin valmistuksen aikana. Toisin kuin Aquaplastissa, Aquaplast-T:ssä on vesipohjainen pinnoite, joka estää materiaalin ylimääräistä tarttumista.

Materiaalissa on 100-prosenttinen muisti. Aquaplast™ voidaan lämmittää ja muotoilla toivotusti uudelleen. Tämän vuoksi se on ihanteellinen valinta staattis progressiivisiin ja staattisiin ortooseihin, joissa ortoosi on muotoiltava uudelleen potilaan tilan muuttuessa. Materiaali muuttuu pehmeänä läpikuultavasti, mikä helpottaa asento- ja painekohtien tunnistamista mukavuuden lisäämiseksi. Aquaplast-T ei sisällä myrkyllisiä kemikaaliyhdisteitä eikä se sisällä lateksia.

**Käyttöalueet:** Pohja dynaamisille ja staattisille peukalo-, sormi-, käsi- ja ranneortooseille, 3,2 mm myös käsivarsi- ja jalkaortooseihin.

Tuotenro.	Väri	Tyyppi	Leveys	Pituus	Paksuus	Pakkaus
50126	Valkoinen	Tasainen	460 mm	610 mm	1,6 mm	1 arkki
50127	Valkoinen	Tasainen	460 mm	610 mm	2,4 mm	1 arkki
50128	Valkoinen	Tasainen	460 mm	610 mm	3,2 mm	1 arkki
50129	Valkoinen	Tasainen	460 mm	610 mm	3,2 mm	4 arkkia
50134	Valkoinen	Superperforoitu 42%	460 mm	610 mm	2,4 mm	1 arkki
50135	Valkoinen	Superperforoitu 42%	460 mm	610 mm	3,2 mm	1 arkki
50136	Valkoinen	Optiperforoitu 19%	460 mm	610 mm	1,6 mm	1 arkki
50137	Valkoinen	Optiperforoitu 19%	460 mm	610 mm	2,4 mm	1 arkki
50138	Valkoinen	Optiperforoitu 19%	460 mm	610 mm	3,2 mm	1 arkki
50331	Valkoinen	Ultraperforoitu 13%	460 mm	610 mm	1,6 mm	1 arkki
50332	Valkoinen	Ultraperforoitu 13%	460 mm	460 mm	1,6 mm	1 arkki



## Aquaplast™ ProDrape™-T

ProDrape™ on helposti muovautuvien materiaali Aquaplast™ tuotepiheestä. Materiaali on helppo muotoilla kehon eri pinnoille. Hellävaraisesti muovautuvaa materiaalia voidaan käyttää potilaille, joilla on muun muassa herkkä tai ärtynyt iho. ProDrape™, kuten Aquaplast-T™ omaavat vettä hylkivän pinnoitteen. Alhainen venymiskestävyys sopii käsien, sormien, peukaloiden ja pediatrien ortoosien valmistukseen.

100-prosenttisen muistin ansiosta ProDrape™ voidaan lämmittää ja muotoilla toistuvasti uudelleen. Materiaali muuttuu lämmittäessä läpikuultavaksi, mikä helpottaa asento- ja painekohtien tunnistamista potilaan mukavuuden parantamiseksi. ProDrape™ ei sisällä myrkyllisiä kemikaaliyhdisteitä eikä se sisällä lateksia.

**Käyttöalueet:** Akuutti trauma, kiputilat ja nivelen ärsytys, peukalo-, sormi-, käsi- ja ranneortoosit.

Tuotenro.	Väri	Leveys	Pituus	Paksuus	Pakkaus	Tasainen/ perforoitu
50165	Valkoinen	460 mm	610 mm	2,4 mm	1 arkki	Tasainen
50166	Valkoinen	460 mm	610 mm	3,2 mm	1 arkki	Tasainen





## Aquaplast™ Watercolors™

Aquaplast™ Watercolors™ on ominaisuuksiltaan samanlainen kuin Aquaplast-T™. Materiaali on saatavana useana eri värinä, paksuuksina ja perforoinneilla. Materiaali soveltuu monenlaisiin ortooseihin. Tämä antaa terapeutille innovatiivisia tuoteratkaisuja ja asiakkaalle tarjottavia väri vaihtoehtoja.

Aquaplast™ watercolours on polykaprolaktonipohja ortoosimateriaali, joka tarjoaa hyvän tasapainon muovattavuuden ja venymiskestävyyden välillä. Näin pystytään paremmin hallitsemaan, kuinka paljon materiaalia venytetään ortoosien valmistuksen aikana. Kuten muillakin Aquaplast™-tuoteperheen materiaaleilla, Watercolors-materiaalilla on 100-prosenttinen muisti, ja vaaleimmat värit muuttuvat läpikuultaviksi lämmitettäessä.

Aquaplast™ Watercolours™ -materiaalissa on vesipohjainen pinnoite, joka estää materiaalin liiallisen tarttumisen vähentäen sen tahmaisuutta.

Aquaplast-T ei sisällä myrkyllisiä kemikaaliyhdisteitä eikä se sisällä lateksia.

**Käyttöalueet:** Lasten ortoosit, pohja dynaamisille ja staattisille peukalo-, sormi-, käsi- ja ranneortooseille, 3,2 mm myös käsivarsi- ja jalkaortooseihin.

Tuotenro.	Väri	Leveys	Pituus	Paksuus	Pakkaus	Tasainen/perforoitu
50146	Musta	460 mm	610 mm	1,6 mm	1 arkki	Tasainen
50147	Musta	460 mm	610 mm	1,6 mm	1 arkki	Perforoitu 19%
50334	Musta	460 mm	610 mm	1,6 mm	1 arkki	Ultraparf. 13%
50298	Musta	610 mm	460 mm	2,4 mm	1 arkki	Massiv
50299	Musta	610 mm	460 mm	2,4 mm	1 arkki	Optiperf. 19%
50144	Musta	460 mm	610 mm	3,2 mm	1 arkki	Tasainen
50145	Musta	460 mm	610 mm	3,2 mm	1 arkki	Perforoitu 19%
50139	Punainen	460 mm	610 mm	1,6 mm	1 ark	Tasainen
50335	Punainen	460 mm	610 mm	1,6 mm	1 arkki	Ultraparf. 13%
50150	Punainen	460 mm	610 mm	2,4 mm	1 arkki	Tasainen
50151	Punainen	460 mm	610 mm	2,4 mm	1 arkki	Perforoitu 19%
50148	Punainen	460 mm	610 mm	3,2 mm	1 arkki	Tasainen
50149	Punainen	460 mm	610 mm	3,2 mm	1 arkki	Perforoitu 19%
50143	Kirkaansininen	460 mm	610 mm	1,6 mm	1 arkki	Perforoitu 19%
50142	Kirkaansininen	460 mm	610 mm	1,6 mm	1 arkki	Tasainen
50333	Kirkaansininen	460 mm	610 mm	1,6 mm	1 arkki	Ultraparf. 13%
50329	Kirkaansininen	460 mm	610 mm	2,4 mm	1 arkki	Perforoitu 19%
50141	Kirkaansininen	460 mm	610 mm	3,2 mm	1 arkki	Perforoitu 19%
50140	Kirkaansininen	460 mm	610 mm	3,2 mm	1 arkki	Tasainen
50321	Sininen	460 mm	610 mm	1,6 mm	1 arkki	Perforoitu 19%
50318	Mariinin sininen	460 mm	610 mm	1,6 mm	1 arkki	Tasainen
50302	Mariinin sininen	460 mm	610 mm	3,2 mm	1 arkki	Tasainen
50308	Mariinin sininen	460 mm	610 mm	3,2 mm	1 arkki	Perforoitu 19%
50319	Laventeli	460 mm	610 mm	1,6 mm	1 arkki	Tasainen
50343	Laventeli	460 mm	610 mm	1,6 mm	1 arkki	Ultraparf. 13%
50322	Laventeli	460 mm	610 mm	1,6 mm	1 arkki	Perforoitu 19%
50303	Laventeli	460 mm	610 mm	3,2 mm	1 arkki	Tasainen
50309	Laventeli	460 mm	610 mm	3,2 mm	1 arkki	Perforoitu 19%
50313	Violetti	460 mm	610 mm	1,6 mm	1 arkki	Tasainen
50336	Violetti	460 mm	610 mm	1,6 mm	1 arkki	Ultraparf. 13%
50154	Violetti	460 mm	610 mm	2,4 mm	1 arkki	Tasainen
50155	Violetti	460 mm	610 mm	2,4 mm	1 arkki	Perforoitu 19%
50152	Violetti	460 mm	610 mm	3,2 mm	1 arkki	Tasainen
50153	Violetti	460 mm	610 mm	3,2 mm	1 arkki	Perforoitu 19%
50317	Limenvihreä	460 mm	610 mm	1,6 mm	1 arkki	Tasainen
50340	Limenvihreä	460 mm	610 mm	1,6 mm	1 arkki	Ultraparf. 13%

## Aquaplast™ Watercolors™

Tuotenro.	Väri	Leveys	Pituus	Paksuus	Pakkaus	Tasainen/perforoitu
50164	Limenvihreä	460 mm	610 mm	3,2 mm	1 arkki	Tasainen
50307	Limenvihreä	460 mm	610 mm	3,2 mm	1 arkki	Perforoitu 19%
50304	Vaaleanpunainen	460 mm	610 mm	3,2 mm	1 arkki	Perforoitu 19%
50314	Hot Pink	460 mm	610 mm	1,6 mm	1 arkki	Tasainen
50337	Hot Pink	460 mm	610 mm	1,6 mm	1 arkki	Ultraperf. 13%
50300	Hot Pink	460 mm	610 mm	3,2 mm	1 arkki	Tasainen
50160	Beige	460 mm	610 mm	1,6 mm	1 arkki	Tasainen
50161	Beige	460 mm	610 mm	1,6 mm	1 arkki	Perforoitu 19%
50341	Beige	460 mm	610 mm	1,6 mm	1 arkki	Ultraperf. 13%
50158	Beige	460 mm	610 mm	2,4 mm	1 arkki	Tasainen
50159	Beige	460 mm	610 mm	2,4 mm	1 arkki	Perforoitu 19%
50156	Beige	460 mm	610 mm	3,2 mm	1 arkki	Tasainen
50157	Beige	460 mm	610 mm	3,2 mm	1 arkki	Perforoitu 19%
50348	Sinimetalli	460 mm	610 mm	1,6 mm	1 arkki	Ultraperf. 13%
50359	Sinimetalli	460 mm	610 mm	2,4 mm	1 arkki	Ultraperf. 13%
50323	Sinimetalli	460 mm	610 mm	3,2 mm	1 arkki	Tasainen
50344	Sinimetalli	460 mm	610 mm	3,2 mm	1 arkki	Perforoitu 19%
50349	Hopea	460 mm	610 mm	1,6 mm	1 arkki	Ultraperf. 13 %
50312	Hopea	460 mm	610 mm	2,4 mm	1 arkki	Ultraperf. 13 %
50325	Hopea	460 mm	610 mm	3,2 mm	1 arkki	Tasainen
50346	Hopea	460 mm	610 mm	3,2 mm	1 arkki	Perforoitu 19%



## Polyform™ ja Polyform™ light

Polyform on erittäin joustava ja venyvä. Materiaali tarjoaa kuitenkin poikkeuksellisen jäykkyyden ja vakauden. Rolyanin vahvimpana ja joustavimpana ortoosimateriaalina se on helppo muovata muotoon. Lämmitettäessä materiaali muuttuu joustavaksi. Tämä mahdollistaa materiaalin helpon muovattavuuden vaikeillekin pinnoille kevyin painalluksin. Materiaalin joustavuus korostuu, kun materiaalista valmistetaan lastaa tau ortoosia potilaalle, joka kärsii nivelkivuista. Polyform:ssa on vesipohjainen pinnote, joka vähentää materiaalin liiallista kiinnittymistä. Materiaalia voidaan lämmittää ja muovata useaan kertaan, mutta se ei palaudu takaisin alkuperäiseen muotoonsa. Polyform on myrkytön ja lateksiton. Materiaali on säteilykestävä.

**Käyttöalueet:** Akuutti trauma, kiputilat ja nivelen ärsytys, peukalo-, sormi-, käsi- ja ranneortoosit.

Tuotenro.	Väri	Leveys	Pituus	Paksuus	Pakkaus	Tasainen/ perforoitu
50100	Valkoinen	460 mm	610 mm	3,2 mm	1 arkki	Tasainen
50101	Valkoinen	460 mm	610 mm	3,2 mm	4 arkkia	Tasainen
50102	Valkoinen	610 mm	910 mm	3,2 mm	1 arkki	Tasainen
50103	Valkoinen	460 mm	610 mm	3,2 mm	1 arkki	Perforoitu 1%
50107	Valkoinen	310 mm	460 mm	1,6 mm (light)	4 arkkia	Tasainen



## Polyflex II™

Polyflex II™ on polykaprolaktonipohjainen ortoosimateriaali, jossa yhdistyvät hyvä muovattavuus ja alhainen venymiskestävyys. Polyflex II™ -materiaalilla on erittäin helppo muovata. Tämän vuoksi materiaali soveltuu erinomaisesti tarkkaa istuvuutta vaativiin ortooseihin. Vaikka materiaalin venymiskestävyys on alhainen, jäähtymisen jälkeen ortoosi on kiinteä ja joustava.

Polyflex II™ -materiaalissa on vesipohjainen pinnote, joka estää tarkoituksettoman tarttumisen ortoosia muovatessa. Materiaalia voidaan lämmittää ja muotoilla toistuvasti uudelleen, mutta kun materiaalia venytetään, se ei palaudu alkuperäiseen muotoonsa. ei sisällä myrkyllisiä kemikaaliyhdisteitä eikä se sisällä lateksia.

**Käyttöalueet:** Akuutti trauma, kiputilat ja nivelen ärsytys, peukalo-, sormi-, käsi- ja ranneortoosit, pohja dynaamisille ortooseille, henkilöille, joilla on neurologisia sairauksia.

Tuotenro.	Väri	Leveys	Pituus	Paksuus	Pakkaus	Tasainen/ perforoitu
50109	Valkoinen	460 mm	610 mm	2,4 mm	1 arkki	Tasainen
50110	Valkoinen	460 mm	610 mm	3,2 mm	4 arkkia	Tasainen
50111	Valkoinen	460 mm	610 mm	3,2 mm	1 arkki	Tasainen
50113	Valkoinen	610 mm	910 mm	3,2 mm	1 arkki	Perforoitu 1%
50114	Valkoinen	460 mm	610 mm	3,2 mm	4 arkkia	Perforoitu 1%
50115	Valkoinen	460 mm	610 mm	3,2 mm	1 arkki	Perforoitu 1%

## TailorSplint™

TailorSplint™ omaa täydellisen balanssin muovattavuuden ja venymiskestävyyden väliltä. Tämä tekee TailorSplint materiaalista kaikista monipuolisimman ja suosituimman Royalin ortoosimateriaaleista. Kohtalainen venymiskestävyys varmistaa että materiaali on riittävän jäykkää mutta hallittavaa muovauksen aikana.

Nämä ominaisuuden tekevät Tailor Splint materiaalista monipuolisen erilaisten lastojen valmistukseen. Kun TailorSplint™ materiaali on jähmettynyt lopputuloksena on vahva ja jäykkä ortoosi, joka kestää kulutusta. TailorSplint™ materiaalin on pinnoitettu ja siinä on puuterimainen tekstuuri. TailorSplint ei sisällä myrkyllisiä kemikaaliyhdisteitä eikä se sisällä lateksia.

**Käyttöalueet:** Peukalo-, sormi- ja ranneortoosit, 3,2 mm myös käsivarsi- ja jalkaortoosit, dynaamisten ortoosien pohja, ortoosit henkilöille, joilla on neurologisia sairauksia.

Tuotenro.	Väri	Leveys	Pituus	Paksuus	Pakkaus	Tasainen/ perforoitu
50116	Beige	310 mm	460 mm	1,6 mm	4 arkkia	Tasainen
50117	Beige	460 mm	610 mm	2,4 mm	4 arkkia	Tasainen
50118	Beige	460 mm	610 mm	3,2 mm	4 arkkia	Tasainen
50361	Beige	460 mm	610 mm	2,4 mm	4 ark	Tasainen
50362	Beige	460 mm	610 mm	3,2 mm	4 ark	Tasainen





## Ezeform™ ja Ezeform™ light

Ezeform toimii kuten isopreenikumi, vaikka se on polykaprolaktonipohjainen ortoosimateriaali. Materiaalin venymiskestävyyden ja kohtalaisen muokattavuuden ansiosta se säilyttää muotonsa ortoosin valmistuksen aikana, mikä antaa ortoosin valmistajalle paremman hallinnan.

Koska Ezeform™:sa on korkea venymiskestävyys, materiaali ei veny, kun se poistetaan hydrokarbonaattorista tai vesihauteesta. Tämä tekee Ezeform™:stä optimaalisen materiaaliksi suurempien ortoosien valmistukseen. Materiaalissa ei ole suojapinnoitetta, ja sen pinta on hieman tahmea, mikä estää sen liukumista valmistuksen aikana.

Ezeform™ tarttuu pysyvästi itseensä, kun sitä lämmitetään. Materiaalia voidaan myös lämmittää uudelleen ja muotoilla toistuvasti uudelleen, mutta venytyksen jälkeen se ei palaudu alkuperäiseen muotoonsa, koska materiaalilla ei ole muistia.

**Käyttöalueet:** Ortoosit henkilöille, joilla on neurologisia sairauksia, lepo-ortoosit ja funktionaaliset ortoosit sekä ylä- että alaraajoille, suurempien dynaamisten ortoosien pohjaksi, Ezeform light lasten ortooseihin.

Tuotenro.	Väri	Leveys	Pituus	Paksuus	Pakkaus	Tasainen/ perforoitu
50170	Valkoinen	460 mm	610 mm	3,2 mm	4 arkki	Tasainen
50171	Valkoinen	460 mm	610 mm	3,2 mm	1 arkki	Tasainen
50173	Beige	460 mm	610 mm	3,2 mm	1 arkki	Tasainen
50174	Beige	610 mm	910 mm	3,2 mm	1 arkki	Tasainen
50175	Sininen	460 mm	610 mm	3,2 mm	1 arkki	Tasainen
50176	Sininen	610 mm	910 mm	3,2 mm	1 arkki	Tasainen
50178	Valkoinen	610 mm	910 mm	3,2 mm	1 arkki	Perforoitu 1%
50179	Beige	460 mm	610 mm	3,2 mm	1 arkki	Perforoitu 1%
50180	Beige	610 mm	910 mm	3,2 mm	1 arkki	Perforoitu 1%
50181	Sininen	460 mm	610 mm	3,2 mm	1 arkki	Perforoitu 1%
50182	Sininen	610 mm	910 mm	3,2 mm	1 arkki	Perforoitu 1%
50183	Valkoinen	310 mm	460 mm	1,6 mm (light)	4 arkki	Tasainen
50184	Beige	310 mm	460 mm	1,6 mm (light)	4 arkki	Tasainen
50188	Musta	460 mm	610 mm	3,2 mm	1 arkki	1% perf.
50189	Musta	460 mm	610 mm	3,2 mm	1 arkki	Kiinteä materiaali



## Ezeform™ Antimicrobial

Ezeform™ Antimicrobialissa on käsittely, joka ehkäisee bakteerikasvua ja hajun muodostumista. Käsittelyä ei voi "pestä" pois. Tämä materiaali sopii hyvin, jos ortoosin tai lastan käyttö on pitkäaikaista tai jos lastaa käytetään bakteerikasvulle altistavassa ympäristössä. Materiaalissa on samat ominaisuudet kuin Ezeformissa.

**Käyttöalueet:** Ortoosit henkilöille, joilla on neurologisia sairauksia, lepo-ortoosit ja funktionaaliset ylä- ja alaraajaortoosit, suurempien dynaamisten ortoosien pohjaksi.

Tuotenro.	Väri	Leveys	Pituus	Paksuus	Pakkaus	Tasainen/ perforoitu
50187	Valkoinen	460 mm	610 mm	3,2 mm	1 arkki	Tasainen



## Synergy™

Synergy™ on polykaprolaktonipohjainen materiaali, joka omaa korkean venymiskestävyyden ja jäykkän muovattavuuden. Nämä ominaisuudet tarjoavat hyvän hallittavuuden ortoosin valmistuksen aikana. Materiaali ei veny ennen kuin se asetetaan muovattavalle pinnalle. Tämän vuoksi materiaali on helppo hallita suurinakin levyinä lämmityksen aikana. Valmis ortoosi on jäykkä ja kestävä.

Tämän vuoksi Synergy sopii parhaiten keskikokoisten ja suurten ortoosien valmistukseen. Materiaalista valmistettu ortoosi soveltuu asiakkaille, jotka vaativat jäykempää tuentaan esimerkiksi spastisuuden takia.

Synergy ei sisällä myrkyllisiä kemikaaliyhdisteitä eikä se sisällä lateksia. Materiaali on myrkytön, lateksiton ja se on säteilykestävä.



**Käyttöalueet:** Keskikokoiset ja suuret kiskot ja ortoosit. Korsetit ja alaraajojen kiinnikkeet. Liinon valmistus yhteistyökäyttäjille henkilöille, spastisille potilaille.

Tuotenro.	Väri	Leveys	Pituus	Paksuus	Pakkaus	Tasainen/ perforoitu
50190	Sininen	460 mm	610 mm	3,2 mm	1 Arkki	Tasainen
50191	Sininen	610 mm	910 mm	3,2 mm	1 Arkki	Tasainen
50192	Sininen	610 mm	910 mm	3,2 mm	1 Arkki	Perf. 1 %

## Manosplint® Ohio-T

Manosplint® Ohio-T:n avulla voidaan luoda yksilöllisesti valmistettuja lastoja ja ortooseja. Tuotteen ominaisuuksien ansiosta se soveltuu useaan käyttötarkoitukseen. Materiaalia on saatavana seitsemällä eri kuviovaihtoehdolla. Monipuolisuus luo mahdollisuuksia innovointiin ja luovuuteen lisäen samalla osaltaan potilastyytyväisyyttä. Ohio-T:ssä on 100 % muisti ja kohtalainen venymiskestävyys. Materiaalia on saatavana useina eri paksuuksina, aina 3,2 mm:iin asti. Tämä mahdollistaa vakaan ortoosin luomisen. Puolipinnoitettu materiaali mahdollistaa "nipistä ja avaa"-tekniikan, joka helpottaa levittämistä ja toimii ylimääräisenä käsiparina. Kiiltävään pintaan ei jää sormenjälkiä.

Kevyemmät materiaalmallit muuttuvat läpinäkyviksi lämmitettäessä.

Tämä helpottaa tarkkaa levittämistä pinnoille, esimerkiksi jos iho on paine/kosketusarka. Huomaa, että levyt ovat puolikokoisia.

**Käyttöalueet:** Immobilisaatioortoosit - ranne, peukalo ja käsi; mukaan lukien pediatria, jännevammat, murtumat, niveltulehdus ja neurologiset vammat. Mobilisaatioortoosit - staattinen tai dynaamisen ja staattisen ortoosin perustuvat mallit. Ympäristöystävällinen

**Muuta:** Muistathan tilausta tehdessäsi mainita valitun painatuksen tuotenumeron.

Tuotenro.	Väri	Leveys	Pituus	Paksuus	Pakkaus	Tasainen/ perforoitu
50387	Kuviot	30,5 cm	46 cm	1,6 mm	1 arkki	Tasainen
50388	Kuviot	30,5 cm	46 cm	2,4 mm	1 arkki	Tasainen
50389	Kuviot	30,5 cm	46 cm	3,2 mm	1 arkki	Perforoitu 1%
50395	Print	30,5 cm	46 cm	1,6 mm	1 ark	Perforoitu 11%
50396	Print	30,5 cm	46 cm	2,4 mm	1 ark	Perforoitu 12%
50397	Print	30,5 cm	46 cm	3,2 mm	1 ark	Perforoitu 19%
50398	Print	30,5 cm	46 cm	3,2 mm	1 ark	Tasainen





## Manosplint® Wisconsin

Wisconsin tarjoaa erinomaisen toimivuuden. Mukautuva ja muotoiltu viimeistely tarjoaa tukea ja käytännöllisyyttä. Wisconsinilla on kohtalainen muisti, joka mahdollistaa helpon muokkauksen ja täydellisen reunojen viimeistelyn. Se muotoutuu helposti, ja koska materiaali kestää kohtalaista venymistä, sitä voidaan käsitellä hellävaraisesti ja pehmeästi. Valmiissa lastassa on kohtalainen jäykkyys, ja se on hieman joustava, mikä helpottaa pukemista ja riisumista. Pinnoitettu materiaali, joka ei tartu itseensä, ellei pinnoitetta poisteta. Huomaa, että levyt ovat puolikokoisia. Tämä on ainutlaatuinen ja innovatiivinen tilaisuus lisätä hauskuutta ja luovuutta lastojen valmistuksessa sekä terapeutille että potilaalle. Saavutetaan fantastinen lopputulos, joka lisää samalla osaltaan potilastyytyväisyyttä.

**Käyttöalueet:** Ehdotetut kliiniset sovellukset: Immobilisaatioortoosit - käsi, ranne ja peukalo; erilaiset diagnoosit. Mobilisaatioortoosit - dynaamisten ja staattisten progressiivisten mallien perusta.

**Muuta:** Muistathan tilausta tehdessäsi mainita valitun painatuksen tuotenumeron.

Tuotenro.	Väri	Leveys	Pituus	Paksuus	Pakkaus	Tasainen/ perforoitu
50390	Kuviot	30,5 cm	46 cm	2,4 mm	1 arkki	Tasainen
50392	Print	30,5 cm	46 cm	2,4 mm	1 ark	1% perf.
50393	Print	30,5 cm	46 cm	3,2 mm	1 ark	1% perf.
50394	Print	30,5 cm	46 cm	3,2 mm	1 ark	Tasainen

## Kuvioinnin valinta

### Manosplint® Ohio-T ja Wisconsin



**P093 - Paediatric**  
Sheet Size : 305mm x 460mm



**P221- Miscellaneous**  
Sheet Size : 305mm x 460mm



**P045- Patterns**  
Sheet Size : 305mm x 460mm



Nämä kokopeittävät kuosit ovat saatavilla, kun tilaat Manosplint Ohio-T ja Wisconsin -lastamuoveja, lisää vaihtoehtoja saat Manosplint -katalogista tai vieraillemalla sivuillamme: [camp.fi](http://camp.fi)

## Manosplint® Montana

Manosplint Montana on kestävä ja jäykkä ortoosimateriaali. Materiaalista valmistetut ortoosit ja lastat pitävät muotonsa kovassakin rasituksessa. Materiaali tarjoaa erittäin hyvän venymiskestävyyden muovauksen aikana. Materiaali on pinnoittamaton ja sen reunat tarttuvat toisiinsa lämmittämisen jälkeen ilman pinnan valmisteluja. Oikein käsiteltynä materiaalin pintaan ei jää sormenjalkia.

**Käyttöalueet:** Immobilisaatioortoosit - ranteen, peukalon ja käden, jännevammoille, murtumille, niveltulehduksiin sekä neurologisille diagnooseille. Mobilisaatioortoosit - sarja- staattiseen hoitoon tai dynaamisille ja staattisille toiminnallisille ortooseille.

**Muuta:** Lämmitetään kuumavesialtaassa tai uunissa.

Tuotenro.	Väri	Leveys	Pituus	Paksuus	Pakkaus	Tasainen/ perforoitu
50391	Valkoinen	61 cm	92 cm	3,2 mm	1 arkki	1% perf.



## Manosplint® Carolina

Carolina antaa vakaan tuennan ja pysyy hyvin paikallaan muotoilun aikana. Materiaali soveltuu hyvin suurempiin ortooseihin. Sen venymiskestävyys on korkea, täten kestäen kovempaa käsittelyä. Materiaalilla on kohtalainen muisti, mikä mahdollistaa helpon uudelleen muovauksen. Materiaalissa on myös pehmeät reunat. Carolinassa on pinnoittamaton pinta ja se on hieman tahmea. Tämän ansiosta materiaali tarttuu helposti itseensä kiinni. Materiaaliin ei jää sormenjalkia. Valmiin ortoosin ominaisuutena on maksimaalinen jäykkyys, joka säilyttää hyvin muotonsa.

**Käyttöalueet:** Immobilisaatioortoosit - palovammat, jänne- ja/tai hermovammat, murtumat, niveltulehdukset ja neurologiset diagnoosit. Suuret ortoosit - ranne/käsi, kyynärpää, alaraajat ja selkä.

**Muuta:** Materiaalia voidaan lämmittää kuumavesialtaassa tai uunissa.

Tuotenro.	Väri	Leveys	Pituus	Paksuus	Pakkaus	Tasainen/ perforoitu
50386	Valkoinen	61 cm	92 cm	3,2 mm	1 arkki	Perf: 1%



## Plastazote™

Polyeteenivaahdo suurien ja pienien ortoosien valmistukseen. Sopii ortooseihin, joissa käyttömukavuus on tärkeää. Ei kutistu. Lämmitetään uunissa 140 °C:ssa. Pieniä muutoksia voidaan tehdä kuumailmapuhaltimella.

**Käyttöalueet:** Pohjalliset, kaularangantuet, reumaatikkojen ja diabetespotilaiden ortoosit, ortoosien pehmusteena. .

Tuotenro.	Väri	Leveys	Pituus	Paksuus	Pakkaus	Tasainen/ perforoitu
50251	Beige	310 mm	1000 mm	6,4 mm	4 ark	Tasainen
50252	Beige	310 mm	1000 mm	13 mm	2 ark	Tasainen



# X-LITE® 3D-LITE™

X-LITE® on ilmava ja kevyt materiaali, joka on kehitetty täyttämään kaikki kipsilastojen, pyöreän kipsin ja ortoosien tuotannon vaatimukset. Materiaali on valmistettu 100% puuvillasta, joka on kyllästetty myrkyttömällä termoplastisella hartsilla. Kaikki kestopuovien reaktiiviset aineet kovetetaan valmistuksen aikana, mikä tarkoittaa, että ne eivät päästä vaarallisia höyryjä kipsauksen aikana tai kun kipsi poistetaan sahalla tai saksilla

Valikoimassa on myös X-LITE® kipsimateriaalit ortopedisiin kipseihin ja esivalmistettuihin ortooseihin. Saatavilla on myös 3D-LITE™ on materiaali, jolla on samat ominaisuudet kuin X-LITE®: llä, mutta pohja on kolmiulotteinen polyesteri. 3D-LITE™ on erinomainen materiaali tukien ja ortoosien valmistukseen. Materiaali on saatavana myös TLSO-korsetteihin valmiina aihioina yksilöllisesti mukauttavien korsettien valmistukseen.

## X-LITE® Tuotevalikoima

X-LITE® materiaaleja on saatavana kolmessa eri vaihtoehdossa: Classic, Premium ja Plus.

Materiaalin valinta perustuu sen käyttötarkoitukseen ja käyttöominaisuuksiin. Yhteistä kaikille

X-LITE® tuotteille on ilmava, kestävä ja kevyt materiaali, jota ammattilaisen on helppo käsitellä.



## X-LITE® Classic rulla

X-LITE® Classic on mitä vahvin materiaali. Avoin rakenne tekee tuotteesta ilmavan ja sallii ihon hengittää. X-LITE® Classic on myrkytön ympäristöystävällinen muovi ja kuten useimmat materiaaleistamme, se ei sisällä isosyanaatteja tai lasikuitua. X-LITE® Classic rullassa on kerroksien välissä suojakalvo, joka irrotetaan kipsauksen aikana.

Valitse kolmesta väristä – valkoinen, antrasiitti tai sininen

**Käyttöalueet:** Rullattaviin kipsauksiin.

Tuotenro.	Väri	Leveys	Pituus	Pakkaus
64103	Valkoinen	50 mm	1,8 m	20 rullaa
64133	Valkoinen	75 mm	1,8 m	20 rullaa
64136	Antrasiitti	75 mm	1,8 m	5 rullaa
64137	Tummansininen	75 mm	1,8 m	5 rullaa
64143	Valkoinen	100 mm	1,8 m	10 rullaa
64146	Antrasiitti	100 mm	1,8 m	5 rullaa
64147	Tummansininen	100 mm	1,8 m	5 rullaa
64153	Valkoinen	125 mm	1,8 m	10 rullaa
64163	Valkoinen	150 mm	1,8 m	10 rullaa
64168	Antrasiitti	150 mm	1,8 m	2 rullaa
64168	Tummansininen	150 mm	1,8 m	2 rullaa



## X-LITE® Classic arkki ja annostelija

X-LITE® Classic on mitä vahvin materiaali. Avoin rakenne tekee tuotteesta ilmavan ja sallii ihon hengittää. X-LITE® Classic on myrkytön ympäristöystävällinen muovi ja kuten useimmat materiaaleistamme, se ei sisällä isosyanaatteja tai lasikuitua. X-LITE® Classic on saatavilla arkkinä tai kätevässä 10 metrin annostelijassa, josta voi leikata tarvittavan kokoisen palan muovia kerrallaan. Näin säästyy myös varastotilaa. Valittavana on kolme väriä: valkoinen, antrasiitti, Royal Blue -sininen.

**Käyttöalueet:** Kipsilastat, ortoosit ja irrotettavat lastat.

Tuotenro.	Väri	Leveys	Pituus	Pakkauskoko	Arkki/annostelija
64250	Valkoinen	75 mm	10 m	1	Annostelija
64251	Valkoinen	100 mm	10 m	1	Annostelija
64252	Valkoinen	150 mm	10 m	1	Annostelija
64253	Valkoinen	200 mm	10 m	1	Annostelija
64254	Valkoinen	125 mm	10 m	1	Annostelija
64255	Antrasiitti	150 mm	10 m	1	Annostelija
64256	Tummansininen	150 mm	10 m	1	Annostelija
64290	Valkoinen	200 mm	375 mm	15	Arkki
64292	Valkoinen	200 mm	900 mm	15	Arkki
64293	Valkoinen	75 mm	375 mm	15	Arkki
64294	Valkoinen	100 mm	375 mm	15	Arkki
64295	Valkoinen	125 mm	375 mm	15	Arkki
64296	Valkoinen	150 mm	375 mm	15	Arkki
64297	Valkoinen	150 mm	900 mm	15	Arkki
64299	Valkoinen	500 mm	500 mm	10	Arkki
64302	Antrasiitti	200 mm	375 mm	8	Arkki
64304	Tummansininen	200 mm	375 mm	8	Arkki
64307	Valkoinen	300 mm	900 mm	10	Arkki





## X-LITE® PLUS rulla

X-LITE® PLUS rullien ulkopinta on pehmeä ja miellyttävä potilaalle.

X-LITE® Plus on myrkytön ympäristöystävällinen muovi ja kuten useimmat materiaaleistamme, se ei sisällä isosyanaatteja tai lasikuitua. X-LITE® PLUS rullissa ei ole suojakalvoa kerrosten välissä, joten materiaali saadaan nopeasti ja helposti rullattua kipsattavalle alueelle.

Valittavana on 5 väriä: valkoinen, punainen, sininen, musta ja hot pink.

**Käyttöalueet:** Rullattaviin kipsauksiin.

Tuotenro.	Väri	Leveys	Pituus	Pkt/rulla
64701	Valkoinen	25 mm	1,8 m	5
64702	Valkoinen	50 mm	1,8 m	20
64703	Valkoinen	75 mm	1,8 m	20
64704	Valkoinen	100 mm	1,8 m	10
64706	Valkoinen	125 mm	1,8 m	10
64707	Valkoinen	150 mm	1,8 m	10
64711	Punainen	25 mm	1,8 m	5
64712	Punainen	50 mm	1,8 m	20
64713	Punainen	75 mm	1,8 m	20
64714	Punainen	100 mm	1,8 m	10
64716	Punainen	125 mm	1,8 m	10
64717	Punainen	150 mm	1,8 m	10
64721	Sininen	25 mm	1,8 m	5
64722	Sininen	50 mm	1,8 m	20
64723	Sininen	75 mm	1,8 m	20
64724	Sininen	100 mm	1,8 m	10
64726	Sininen	125 mm	1,8 m	10
64727	Sininen	150 mm	1,8 m	10
64731	Musta	25 mm	1,8 m	5
64732	Musta	50 mm	1,8 m	20
64733	Musta	75 mm	1,8 m	20
64734	Musta	100 mm	1,8 m	10
64736	Musta	125 mm	1,8 m	10
64737	Musta	150 mm	1,8 m	10
64741	Hot Pink	25 mm	1,8 m	5
64742	Hot Pink	50 mm	1,8 m	20
64743	Hot Pink	75 mm	1,8 m	20
64744	Hot Pink	100 mm	1,8 m	10
64746	Hot Pink	125 mm	1,8 m	10
64747	Hot Pink	150 mm	1,8 m	10

## X-LITE® PLUS arkki ja annostelija

X-LITE® PLUS:n ulkopinnassa on pehmeää kangasta, joka lisää potilasmukavuutta ja mahdollistaa värillisen kipsin teon. X-LITE® PLUS on myrkytön ympäristöystävällinen muovi ja kuten useimmat X-LITE materiaaleistamme, se ei sisällä isosyanaatteja tai lasikuitua. X-LITE® PLUS on saatavana arkkina tai käytännöllisessä 10 metrin annostelijassa, josta voidaan leikata halutun kokoinen pala.

Valitse viidestä väristä; valkoinen, punainen, sininen, musta ja hot pink.

**Käyttöalueet:** Kaikki lastat ja ortoosit.

Tuotenro.	Väri	Leveys	Pituus	Pakkauskoko
64790	Punainen	150 mm	10 m	1 Annostelija
64791	Sininen	150 mm	10 m	1 Annostelija
64792	Musta	150 mm	10 m	1 Annostelija
64793	Hot Pink	150 mm	10 m	1 Annostelija
64753	Sininen	200 mm	375 mm	8 arkkia
64754	Musta	200 mm	375 mm	8 arkkia



## X-LITE® Premium rulla

X-LITE® Premium on joustavin materiaaleista. Ohut rakenne ei ole puolestaan yhtä vahva kuin muissa X-LITE tuotteissa. Toisaalta se on helpompi muotoilla täydellisesti pienempienkin yksityiskohtien mukaan ja sopii hyvin sidoksiin yläraajoissa ja lapsille. X-LITE® Premium on myrkytön ympäristöystävällinen muovi ja kuten useimmat materiaaleistamme, se ei sisällä isosyanaatteja tai lasikuitua. X-LITE® Premium rullissa on suojakalvo, joka irrotetaan kipsauksen aikana.

**Käyttöalueet:** Rullattaviin kipsauksiin. Lisävahvuutta ortoosiin saadaan laittamalla useampi kerros materiaalia päällekkäin.

Tuotenro.	Väri	Leveys	Pituus	Pakkaus
64205	Valkoinen	50 mm	1,8 m	5 rullaa
64207	Valkoinen	75 mm	1,8 m	5 rullaa
64209	Valkoinen	100 mm	1,8 m	5 rullaa
64210	Valkoinen	125 mm	1,8 m	5 rullaa
64211	Valkoinen	150 mm	1,8 m	5 rullaa





## X-LITE® Premium arkki ja annostelija

X-LITE® Premium on joustavin materiaaleista. Ohut rakenne ei ole puolestaan yhtä vahva kuin muissa X-LITE tuotteissa. Toisaalta se on helpompi muotoilla täydellisesti pienempienkin yksityiskohtien mukaan ja sopii hyvin sidoksiin yläraajoissa ja lapsille. X-LITE® Premium on myrkytön ympäristöystävällinen muovi ja kuten useimmat materiaaleistamme, se ei sisällä isosyanaatteja tai lasikuitua. Tuote on saatavissa arkkina tai käytännöllisessä 10 metrin annostelijapakkauksessa, josta se voidaan leikata toivottuun mittaan.

**Käyttöalueet:** Kipsilastat, ortoosit ja irrotettavat lastat. Kun ortoosista halutaan stabiilimpi, voidaan useampi kerros laittaa päällekkäin.

Tuotenro.	Väri	Leveys	Pituus	Pakkauskoko	Arkki/annostelija
64217	Beige	100 mm	375 mm	10	Arkki
64219	Beige	150 mm	375 mm	10	Arkki
64226	Beige	100 mm	10 m	1	Annostelija
64227	Beige	150 mm	10 m	1	Annostelija
64228	Beige	200 mm	10 m	1	Annostelija



## X-LITE® termoplastinen kanttinauha

X-LITE termoplastinen kanttinauha on valmistettu samasta materiaalista kuin X-LITE. Nauha lämmitetään vesialtaassa ja kiinnitetään suoraan lämmitettyä X-LITEa tai muita matalalämpömuoveja vasten. Ortoosin reunoista tulee sileät ja viimeistellyt.

**Muuta:** 50 kpl tilaus toimitetaan muovisessa pakkauksessa.

Tuotenro.	Väri	Leveys	Pituus	Pakkauskoko	Arkki/annostelija
64180	Valkoinen	25 mm	7,5 m	1	Annostelija



## X-LITE® termoplastinen tarranauha

X-LITE tarranauhan kääntöpuoli on X-LITEa, joka kiinnittyy lämmitettäessä X-LITE, 3D-LITE tai muita matalalämpömuoveja vasten. Nauha lämmitetään vesialtaassa tai kuumailmapuhaltimella. Pehmennyt tarranauhaa käytetään lämmityksen jälkeen totuttuun tapaan.

**Muuta:** Arkit toimitetaan 5 kpl:n pakkauksessa.

Tuotenro.	Väri	Leveys	Pituus	Pakkauskoko	Arkki/annostelija
64196	Valkoinen	50 mm	5 m	1	Annostelija
64198	Musta	50 mm	5 m	1	Annostelija



## X-LITE® Stockinette

Saumaton ortoosi- ja kipsisukka 100 % valkaisuamatonta polypropyleeniä. Mukava ja pehmeä materiaali kuljettaa hyvin kosteuden iholta. Stockinette on joustinneuletta ja istuu näin hyvin jalkaan tekemättä vekkejä ihoa vasten.

Tuotenro.	Väri	Materiaali	Leveys	Pituus	Pakkaus
64400	Beige	Puuvilla	21 mm	23 m	1 rulla
64401	Valkoinen	Polypropeeni	30 mm	10 m	1 rulla
64411	Valkoinen	Polypropeeni	50 mm	10 m	1 rulla
64421	Valkoinen	Polypropeeni	70 mm	10 m	1 rulla
64431	Valkoinen	Polypropeeni	100 mm	10 m	1 rulla
64441	Valkoinen	Polypropeeni	150 mm	10 m	1 rulla
64442	Valkoinen	Polypropeeni	200 mm	10 m	1 rulla



## Stockinette dispenser

Stockinette dispenser on valmistettu pyörötikatusta polyesterista. Materiaali on pehmeää ja joustavaa. Stockinette on ribbineulosta, minkä ansiosta se istuu hyvin päällä ilman ihoa hankaavia ryppyjä. Rulla toimitetaan kätevässä annostelijalaatikossa.

Tuotenro.	Väri	Leveys	Pituus	Pakkaus
64394	Valkoinen	30 mm	25 m	1 annostelija
64395	Valkoinen	50 mm	25 m	1 annostelija
64396	Valkoinen	70 mm	25 m	1 annostelija
64397	Valkoinen	100 mm	25 m	1 annostelija
64398	Valkoinen	150 mm	25 m	1 annostelija



## Vahtoside

Vahtoside on vahtokumipehmuste, joka hengittää ja hylkii vettä. Pehmuste vaimentaa hyvin iskuja, eikä se ruttaannu yhtä helposti kuten tavalliset kipsipehmusteet.

**Käyttöalueet:** X-Litesta valmistetun kipsin pehmusteena.

Tuotenro.	Väri	Leveys	Pituus	Pakkaus
64480	Valkoinen	75 mm	2,75 m	20 rullaa
64485	Valkoinen	100 mm	2,75 m	16 rullaa
64490	Valkoinen	125 mm	2,75 m	10 rullaa





## Color elastinen sidos

Täydennyksenä X-lite kipsilastoihin tarjoamme korkealaatuisia ja kauniin värisiä elastisia sidoksia. Sidoksen mukavuus ja korkealaatuisuus antavat näin erinomaisen tuen potilaille myös pidempiaikaisessa kipsin käytössä. Color elastinen sidos hengittää ja antaa yhdessä X-Lite kipsin kanssa ilmavan tuen. Color elastinen sidos ja sen pehmeä ulkopinta ja kudotut reunat tuntuvat mukavalta ihoa vasten. Sidos muotoutuu hyvin elastisuutensa vuoksi ja sitä voidaan käyttää niin pienemmissä kuin suuremmissa käyttötarkoituksissa. Elastinen sidos voidaan pestä 60°C asteessa ja sterilisoida.

Tuotenro.	Malli	Väri	Leveys	Pituus	Pakkaus
64106	Color elastinen sidos	Musta	6 cm	5 m	10
64107	Color elastinen sidos	Punainen	6 cm	5 m	10
64108	Color elastinen sidos	Sininen	6 cm	5 m	10
64109	Color elastinen sidos	Vihreä	6 cm	5 m	10
64110	Color elastinen sidos	Keltainen	6 cm	5 m	10
64112	Color elastinen sidos	Musta	10 cm	5 m	10
64113	Color elastinen sidos	Sininen	10 cm	5 m	10



## Wero Swiss® Fix

Elastinen sidosnauha, jota käytetään sormien turvotuksen lievittämiseen. Sidosnauhaa voidaan käyttää kipsisiteen kanssa. Sidosnauhan kangas on ilmava ja miellyttävä ihoa vasten. Sidoksen reunat ovat kudotut. Tämä suojaa turvonnutta ihokudosta.

**Käyttöalueet:** Elastinen sidosnauha lievittämään sormien turvotusta. Sidosnauhaa voidaan käyttää myös haavojen sidontaan.

Tuotenro.	Mitta	Väri	Pituus	Leveys	Pakkauskoko
64115	4cm x 4m	Valkoinen	4 m	4 cm	20 rullaa /1 pakkaus

## 3D-LITE™

3D-LITE on matalalämpömuovi, joka on valmistettu lämpömuovilla kyllästetystä, kolmiulotteisesta polyesterikuteesta. Materiaali on stabiili, kevyt ja ilmava ja sitä on helppo muotoilla. Materiaalin pinta on sileä, eikä siihen jää sormenjälkiä työskentelyn aikana. Materiaali venyy yhteen suuntaan. Lämmitetään vesialtaassa 70°C:ssa tai uunissa 80°C:ssa.

**Käyttöalueet:** Ortoosien valmistus. 3 mm suositellaan pieniin ortooseihin ja pieniin vartalon osiin. 5 mm suositellaan keskikokoisiin ortooseihin murtumaortooseiksi. 7 mm suositellaan isoihin ortooseihin, kuten esim. korsetteihin.

Tuotenro.	Malli	Leveys	Pituus	Paksuus	Pakkaus
64896	3D-LITE Beige	600 mm	600 mm	3 mm	1 arkki
64897	3D-LITE Beige	600 mm	900 mm	3 mm	1 arkki
64898	3D-LITE Beige	600 mm	600 mm	5 mm	1 arkki
64899	3D-LITE Beige	600 mm	900 mm	5 mm	1 arkki
64900	3D-LITE Beige	600 mm	600 mm	7 mm	1 arkki
64901	3D-LITE Beige	600 mm	900 mm	7 mm	1 arkki
64905	3D-LITE Beige	650 mm	1200 mm	5 mm	1 arkki



## 3D-Safe

3D-Safe on polyeteenivaahdumuovista valmistettu reunanauha. Nauha on itsekiinnittyvä ja hieman elastinen ja sitä on helppo ja nopea käyttää. Jos kaivataan lisää joustavuutta tai pitoa, tulee nauha lämmittää kuumailmapuhaltimella ennen käyttöä.

**Käyttöalueet:** Kanttinauhana tai pehmusteena ortooseissa.

Tuotenro.	Väri	Leveys	Pituus	Paksuus	Pakkaus
64200	Valkoinen	40 mm	10 m	3 mm	1 rulla





## Aliplast

Kopolymerivahtomuovi, joka kiinnittyy itseään vasten. Materiaalissa on sileä pinta, joka on helppo pitää puhtaana. Sopii ortoosihin, jotka ovat suoraan ihoa vasten. Tyhjiömuotoiltava. Lämmitetään uunissa 70-120 °C. Muuttuu tahmeaksi niin toivottaessa korkeassa lämpötilassa tai pitkään uunissa lämmitettäessä. Saatavana kolmea kovuutta.

**Käyttöalueet:** Ortoosien pehmustamiseen ja esim. pelottien valmistukseen.

Tuotenro.	Väri	Kovuus	Leveys	Pituus	Paksuus	Pakkaus
30400	Valkoinen	Pehmeä 4E	750 mm	900 mm	3 mm	1 arkki
30401	Valkoinen	Pehmeä 4E	750 mm	900 mm	6 mm	1 arkki
30405	Valkoinen	Pehmeä 4E	750 mm	35 m	3 mm	1 rulla
30406	Valkoinen	Pehmeä 4E	750 mm	24 m	6 mm	1 rulla
30410	Valkoinen	Medium 6A	750 mm	600 mm	3 mm	1 arkki
30411	Valkoinen	Medium 6A	750 mm	600 mm	6 mm	1 arkki
30415	Valkoinen	Kova 10	750 mm	600 mm	3 mm	1 arkki
30416	Valkoinen	Kova 10	750 mm	12 m	3 mm	1 rulla

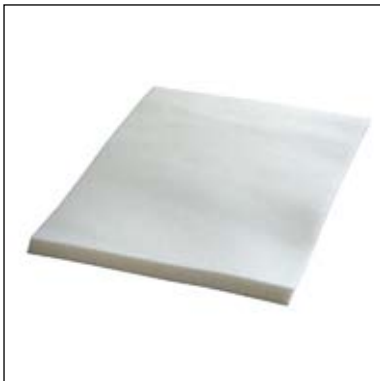

## Thermof foam LD

Polyeteenista valmistettu melko tiheärakenteinen pehmustemateriaali, jossa on suljetut solut. Materiaalia voi leikata ja rei'ittää. Lämmitetään uunissa 155 °C:ssa. Helppo muotoilla jälkikäteen.

Tuotenro.	Väri	Leveys	Pituus	Paksuus	Pakkaus
30451	Valkoinen	750 mm	900 mm	12,5 mm	1 arkki



## Durofoam HD

Polyeteenistä valmistettu, hyvin tiheä pehmustemateriaali, joka säilyttää paksuutensa pitkänkin aikaa. Materiaalissa on avoimet solut ja sitä voidaan leikata ja rei'ittää. Lämmitetään uunissa 150-170 °C:ssa. Helppo muotoilla jälkikäteen.

Tuotenro.	Väri	Leveys	Pituus	Paksuus	Pakkaus
30450	Valkoinen	610 mm	610 mm	12,5 mm	1 arkki

## Polypropeeni

Stabiili ja jäykkä kopolymeerimuovi. Lämmitetään uunissa 200-210 °C:ssa tai tyhjiömuotoillaan. Materiaali tarttuu itseensä. Pieniä muutoksia voidaan tehdä kuumailmapuhaltimella.

**Käyttöalueet:** Ortoosien valmistus.

Tuotenro.	Väri	Leveys	Pituus	Paksuus	Pakkaus
38039	Valkoinen	600 mm	1200 mm	2 mm	1 arkki
38040	Valkoinen	675 mm	1050 mm	3 mm	1 arkki
38041	Valkoinen	675 mm	1050 mm	4 mm	1 arkki
38042	Valkoinen	675 mm	1050 mm	5 mm	1 arkki



## Non Slip -materiaali

Luistamaton materiaali, joka on korkean kitkansa ansiosta ihanteellinen pinnoille, jotka altistuvat kovalle kulutukselle. Materiaali on kehitetty käytettäväksi erityisesti KiddieGAIT®-ortoosin pohjalevyllä, jottei esim. SureStep-ortoosi liukuisi ortoosin paljaalla pinnalla. HUOM! Materiaalia ei tule käyttää suoraan ihoa vasten.

Tuotenro.	Väri	Leveys	Pituus
28411	Musta	14 cm	1m





## ComfortKIT™ materiaali

ComfortKIT on valmistettu materiaalista, jonka ydin on tehty niin kutsutusta "muistivaahdosta". Tämän ansiosta tuote muotoutuu luonnollisella tavalla vartalolle. Kun tuotetta ei käytetä palautuu se takaisin alkuperäiseen muotoonsa.

**Käyttöalueet:** ToeOFF®- ja BlueROCKER®-ortoosien ComfortKIT™-pehmuste on valmistettu tästä materiaalista. Materiaalia voidaan käyttää pehmusteena myös muiden ortoosien kanssa.

Tuotenro.	Väri	Leveys	Pituus	Paksuus	Pakkaus
30422	Musta	300 mm	400 mm	10 mm	1 arkki

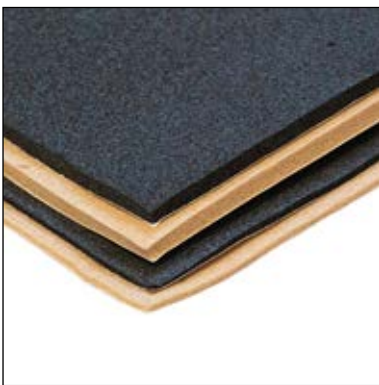

## Manosplint® vaahtomuovipehmuste

Vaahtomuovipehmuste, jossa on kevyt painetta keventävä vaikutus. Käytetään ortoosien pehmusteena. Pehmusteessa on suljetut solut ja se on helppo puhdistaa. Materiaali on itsekiinnittyvää ja venyvä, joka mahdollistaa sen helppokäyttöisyyden. Voidaan kiinnittää suoraan ortoosiin tai käyttää luun ulkonemien paineenalennuksena kipsin alla. Liimapohjaa ei saa laittaa suoraan iholle, joten materiaali kiinnitetään kipsin alle sukkaan. Saatavana beigen ja mustan värisenä.

Tuotenro.	Malli	Väri	Leveys	Pituus	Paksuus
51128	Musta	460 mm	610 mm	3,2 mm	4 arkkia
51129	Beige	460 mm	610 mm	3,2 mm	4 arkkia
51131	Musta	460 mm	610 mm	6,4 mm	3 arkkia
51132	Beige	460 mm	610 mm	6,4 mm	3 arkkia



## Fleecy Web

Puuvillasta valmistettu, erittäin pehmeä ja itsekiinnittyvä materiaali, jossa on nukkapinta. Käytetään ortoosien pehmusteena. Materiaali on erittäin venyvä, mikä helpottaa sen laittoa valmiiseen ortoosiin.

Tuotenro.	Väri	Leveys	Pituus	Paksuus	Pakkaus
51104	Roosa	225 mm	1 rulla	2 mm	4 arkkia
51110	Roosa	225 mm	400 mm	2 mm	4 arkkia

## Fleecy Foam

Pehmeä, itsekiinnittyvä materiaali, jossa on pehmeä ydin ja jolla on kevyt painetta keventävä vaikutus. Sopii käytettäväksi ulkonevien vartalonosien tai koko ortoosin pehmusteena.

Tuotenro.	Väri	Leveys	Pituus	Paksuus	Pakkaus
51105	Beige	230 mm	460 mm	4,8 mm	4 arkkiä



## Geelipehmuste

Painetta keventävä geeli, joka ei ime vettä itseensä. Tarkoitettu ortoosille, käsineisiin ja kenkiin. Jakaa paineen ja vähentää kitkaa iholla. Materiaali voidaan leikata halutun kokoiseksi. Reunat tulee sulkea esim. kirurgisella teipillä leikkaamisen jälkeen. Väriässä saattaa ilmetä pieniä vaihteluita.

Tuotenro.	Väri	Leveys	Pituus	Paksuus	Pakkaus
51140	Keltainen	250 mm	340 mm	3,2 mm	1 arkki
51141	Keltainen	250 mm	340 mm	4,8 mm	1 arkki
51142	Keltainen	250 mm	340 mm	6,4 mm	1 arkki

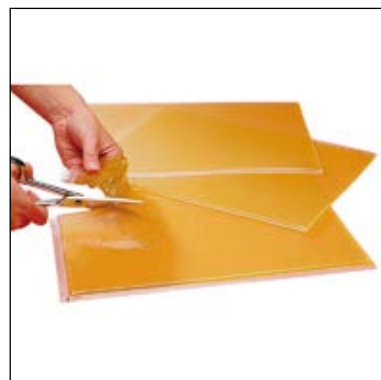

## Neoprene™

Lateksiton neopreeni, jonka toinen puoli on nailonia ja toinen pehmeää velouria, jota vasten koukkutarra kiinnittyy helposti. Käytetään pehmeiden ortoosien valmistukseen tai ortoosinauhana. Materiaali on hieman elastinen, mikä parantaa istuvuutta. Neopreeni säilyttää lämpöä ja vaikuttaa verenkiertoon. Sopii erityisen hyvin reumapotilaille.

Tuotenro.	Väri	Leveys	Pituus	Paksuus	Pakkaus
51179	Musta	460 mm	610 mm	2,0 mm	1 arkki
51180	Beige	460 mm	610 mm	2,0 mm	1 arkki
51181	Beige	150 mm	970 mm	3,2 mm	1 arkki
51184	Sininen	460 mm	610 mm	3,0 mm	1 arkki
51189	Vihreä	460 mm	610 mm	1,0 mm	1 arkki



## Manosplint® Moleskin itsekiinnittyvä

Pehmeä materiaali, jossa on itsekiinnittyvä takapinta. Käytetään ortoosien pehmusteena ja reunapehmusteena.

Tuotenro.	Väri	Leveys	Pituus	Paksuus	Pakkaus
51126	Musta	5 cm	4,6 m	1,6 mm	1 rulla
51127	Musta	30,5 cm	4,6 m	1,6 mm	1 rulla





## AFO-nukkatarranauha

Kaksinkertainen, hieman elastinen nukkatarranauha. Sopii hyvin erilaisiin ortoosisovelluksiin. Kiinnittyy koukkutarraan. Voidaan leikata toivottuun leveyteen.

Tuotenro.	Väri	Leveys	Pituus	Pakkaus
25060	Musta	40 mm	10 m	1 rulla
25061	Musta	50 mm	10 m	1 rulla



## D-lenkki, muovi

Muovinen D-lenkki. Saatavana kiinnitysosan kanssa tai ilman.

Tuotenro.	Malli	Väri	Leveys	Pakkaus
25070	Ilman kiinnitysosaa	Valkoinen	25 mm	25 kpl
25070	Ilman kiinnitysosaa	Valkoinen	50 mm	25 kpl
25071	Kiinnitysosalla	Valkoinen	25 mm	25 kpl
25071	Kiinnitysosalla	Valkoinen	50 mm	25 kpl



## Kiinnitysnauha

Pehmeä veluurinauha, jossa on suljetut reunat. Voidaan leikata halutun mittaiseksi. Nauhan kumpikin puoli kiinnittyy koukkutarraan.

Tuotenro.	Väri	Leveys	Pituus	Pakkaus
51160	Beige	25 mm	9 m	1 annostelija
51161	Beige	50 mm	9 m	1 annostelija



## Erittäin ohut nauha

Erittäin ohut nauha pieniin ortooseihin. Nauhan toinen puoli kiinnittyy koukkutarraan.

Tuotenro.	Väri	Leveys	Pituus	Pakkaus
51155	Valkoinen	13 mm	9 m	1 annostelija



## Vahva kiinnitysnauha

Erittäin hyvin kulutusta kestävä, joustamaton nukkatarranauha, jossa on keskellä ohut vaahtoydin. Nauha voidaan avata ja sulkea jopa 1000 kertaa.

Tuotenro.	Väri	Leveys	Pituus	Pakkaus
51165	Sininen/valkoinen	25 mm	9 m	1 rulla
51166	Sininen/valkoinen	50 mm	9 m	1 rulla
51167	Valkoinen	25 mm	9 m	1 rulla
51168	Valkoinen	50 mm	9 m	1 rulla
51169	Beige	25 mm	9 m	1 rulla
51170	Beige	50 mm	9 m	1 rulla



## Itsekiinnittyvä Mikrofix-koukkutarranauha

Itsekiinnittyvä Mikrofix-koukkutarranauha kiinnittyy Mikrofixin ja muiden tarranauhojen nukkatarraan. Tarra on erittäin ohut. Itsekiinnittyvä takaosa kiinnittyy useisiin materiaaleihin.

Tuotenro.	Väri	Leveys	Pituus	Pakkaus
25098	Kirkas	50 mm	25 m	1 rulla
25099	Musta	50 mm	25 m	1 rulla



## Itsekiinnittyvä Mikrofix-nukkatarranauha

Itsekiinnittyvän tarranauhan nukkapuoli, joka kiinnittyy Mikrofixin koukkupuoleen tai muita koukkutarranauhoja vasten. Erittäin ohut.

Tuotenro.	Väri	Leveys	Pituus	Pakkaus
25100	Valkoinen	50 mm	25 m	1 rulla
25101	Musta	50 mm	25 m	1 rulla





## HALCO itsekiinnittyvä koukkutarranauha

HALCO itsekiinnittyvä koukkutarranauha on päällystetty kestävällä akryyliiimalla, joka solvetuu korkeisiin ja mataliin lämpötiloihin. Koukkutarranauha kestää myös UV-säteilyä ja soveltuu myös ulkokäyttöön. Soveltuu useimpien PCV materiaaleihin, liiman korkean tarttuvuuden vuoksi. Liiman tarttuvuuden lujuus kasvaa 48 tunnin aikana kun liima jäähtyy. Tarranauha toimitetaan annostelulaatikossa.

Nukkatarranauha toimitetaan annostelulaatikossa

Tuotenro.	Väri	Leveys	Pituus	Pakkaus
25078	Beige	25 mm	25 m	1 rulla
25078	Beige	50 mm	25 m	1 rulla
25095	Tummansininen	25 mm	25 m	1 rulla
25095	Tummansininen	50 mm	25 m	1 rulla
25096	Punainen	25 mm	25 m	1 rulla
25096	Punainen	50 mm	25 m	1 rulla
25097	Harmaa	25 mm	25 m	1 rulla
25097	Harmaa	50 mm	25 m	1 rulla



## HALCO premium itsekiinnittyvä nukkatarranauha

HALCO premium itsekiinnittyvä nukkatarranauha on päällystetty kuumasulatekumiliimalla. Liima tarttuu lämmittämisen jälkeen helpoiten sileille pinnoille. Nukkatarranauhan liimapinta kestää korkeita lämpötiloja sekä raskasta kuormitusta. Nukkatarranauhan ensiluokkainen materiaali kestää yli 5000 kerran avausta ja sulkemista. Nukkatarranauha toimitetaan annostelulaatikossa.

Tuotenro.	Väri	Leveys	Pituus	Pakkaus
25084	Musta	25 mm	25 m	1 rulla
25084	Musta	50 mm	25 m	1 rulla
25085	Valkoinen	20 mm	25 m	1 rulla
25085	Valkoinen	25 mm	25 m	1 rulla
25085	Valkoinen	50 mm	25 m	1 rulla

## HALCO premium itsekiinnittyvä koukkutarranauha

HALCO premium itsekiinnittyvä koukkutarranauha on päällystetty kuumasulatekumiliimalla. Liima tarttuu lämmittämisen jälkeen helpoiten sileille pinnoille. Koukkutarranauhan liimapinta kestää korkeita lämpötiloja sekä raskasta kuormitusta. Koukkutarranauhan ensiluokkainen materiaali kestää yli 5000 kerran avausta ja sulkemista. Koukkutarranauha toimitetaan annostelulaatikossa.

Tuotenro.	Väri	Leveys	Pituus	Pakkaus
25082	Musta	25 mm	25 m	1 rulla
25082	Musta	50 mm	25 m	1 rulla
25083	Valkoinen	20 mm	25 m	1 rulla
25083	Valkoinen	25 mm	25 m	1 rulla
25083	Valkoinen	50 mm	25 m	1 rulla



## HALCO premium nukkatarranauha

HALCO premium nukkatarranauha on laadukas ja monipuolinen, joka solveltuu moneen käyttötarkoitukseen. Nukkatarranauha on valmistettu 100% polyamidista. Nukkatarranauhan materiaali on luja ja kestävä. Nukkatarranauha kestää myös UV-säteilyä ja soveltuu ulkokäyttöön. Nukkatarranauhaa voidaan avata ja sulkea jopa 10 000 kertaa. HALCO premium on OEKO-TEX:n STANDARD 100 sertifioitu sekä REACH- ja RoHS sertifioitu. Nukkatarranauha toimitetaan annostelulaatikossa.

Tuotenro.	Väri	Leveys	Pituus	Pakkaus
25089	Musta	25 mm	25 m	1 rulla
25089	Musta	50 mm	25 m	1 rulla
25090	Valkoinen	25 mm	25 m	1 rulla
25090	Valkoinen	50 mm	25 m	1 rulla
25091	Beige	25 mm	25 m	1 rulla
25091	Beige	50 mm	25 m	1 rulla
25092	Tummansininen	25 mm	25 m	1 rulla
25092	Tummansininen	50mm	25 m	1 rulla
25093	Punainen	50 mm	25 m	1 rulla
25093	Punainen	50 mm	25 m	1 rulla
25094	Harmaa	25 mm	25 m	1 rulla
25094	Harmaa	50 mm	25 m	1 rulla





## HALCO premium-koukkutarranauha

HALCO premium- koukkutarranauha soveltuu moneen käyttötarkoitukseen. Koukkutarranauha on valmistettu 100% polyamidista. Koukkutarranauhan materiaali on luja ja kestävä. Koukkutarranauha kestää myös UV-säteilyä ja soveltuu ulkokäyttöön. Koukkutarranauhaa voidaan avata ja sulkea jopa 10 000 kertaa. Halco premium on OEKO-TEX:n STANDARD 100 sertifioitu sekä REACH- ja RoHS sertifioitu. Koukkutarranauha toimitetaan annostelulaatikossa.

Tuotenro.	Väri	Leveys	Pituus	Pakkaus
25086	Musta	25 mm	25 m	1 rulla
25086	Musta	50 mm	25 m	1 rulla
25087	Valkoinen	25 mm	25 m	1 rulla
25087	Valkoinen	50 mm	25 m	1 rulla
25088	Beige	25 mm	25 m	1 rulle
25088	Beige	50 mm	25 m	1 rulla



## HALCO joustava nukkatarranauha

HALCO joustava nukkatarranauha on laadukas ja ominaisuuksiltaan monipuolinen. Nukkatarranauhassa ei ole teräviä reunoja ja se on miellyttävä ihoa vasten. Nukkatarranauha ei menetä kimmoisuuttaan käytön aikana. Nukkatarranauha toimitetaan 25m rullana annostelulaatikossa.

Tuotenro.	Väri	Leveys	Pituus	Pakkaus
25080	Musta	25 mm	25 m	1 rulla
25080	Musta	50 mm	25 m	1 rulla
25081	Valkoinen	25 mm	25 m	1 rulla
25081	Valkoinen	50 mm	25 m	1 rulla

## Fleksio-/ekstensiosetti

Kaaripaketti yksilöllisesti valmistettaviin dynaamisiin ortooseihin. Jokainen osa säädetään yksilöllisesti MCP-, PIP- tai DIP-niveeliin joko fleksiassa tai ekstensiossa. Pienet, esitaivutetut kaaret sijoitetaan MCP-nivelen tai sormen päälle.

**Käyttöalueet:** Dynaamiset ortoosit.

**Muuta:** Jokainen setti sisältää 5 esitaivutettua tankoa, pidikkeet, suojuukset, kiristinosa, sormilenkit siimoin, D-lenkkitaran kuminauha- ja jousivastuksille ja kuusiokoloavaimen. Haluttu ortoosimateriaali ostetaan erikseen.

Tuotenro.	Pakkaus
51270	Koko setti



## Säädettävä ekstensiokaaripaketti

Komponentteja dynaamisiin, matalaprofiilisiin ekstensio-ortooseihin. MCP-, PIP- tai DIP-niveliin tukemiseen. Jokainen sormi voidaan säätää erikseen.

**Käyttöalueet:** Dynaamiset ortoosit.

**Muuta:** Tuote sisältää kaikki osat. Ortoosimateriaali ostettava erikseen.

Tuotenro.	Pakkaus
51300	Koko setti



## Varaosasetti säädettävään kaaripakettiin

Tarvikkeita kaaripakettiin.

**Käyttöalueet:** Dynaamiset ortoosit.

**Muuta:** Pidike, kiristinosa ja lukitushylsy, 5 kpl kutakin.

Tuotenro.	Pakkaus
51301	Koko setti





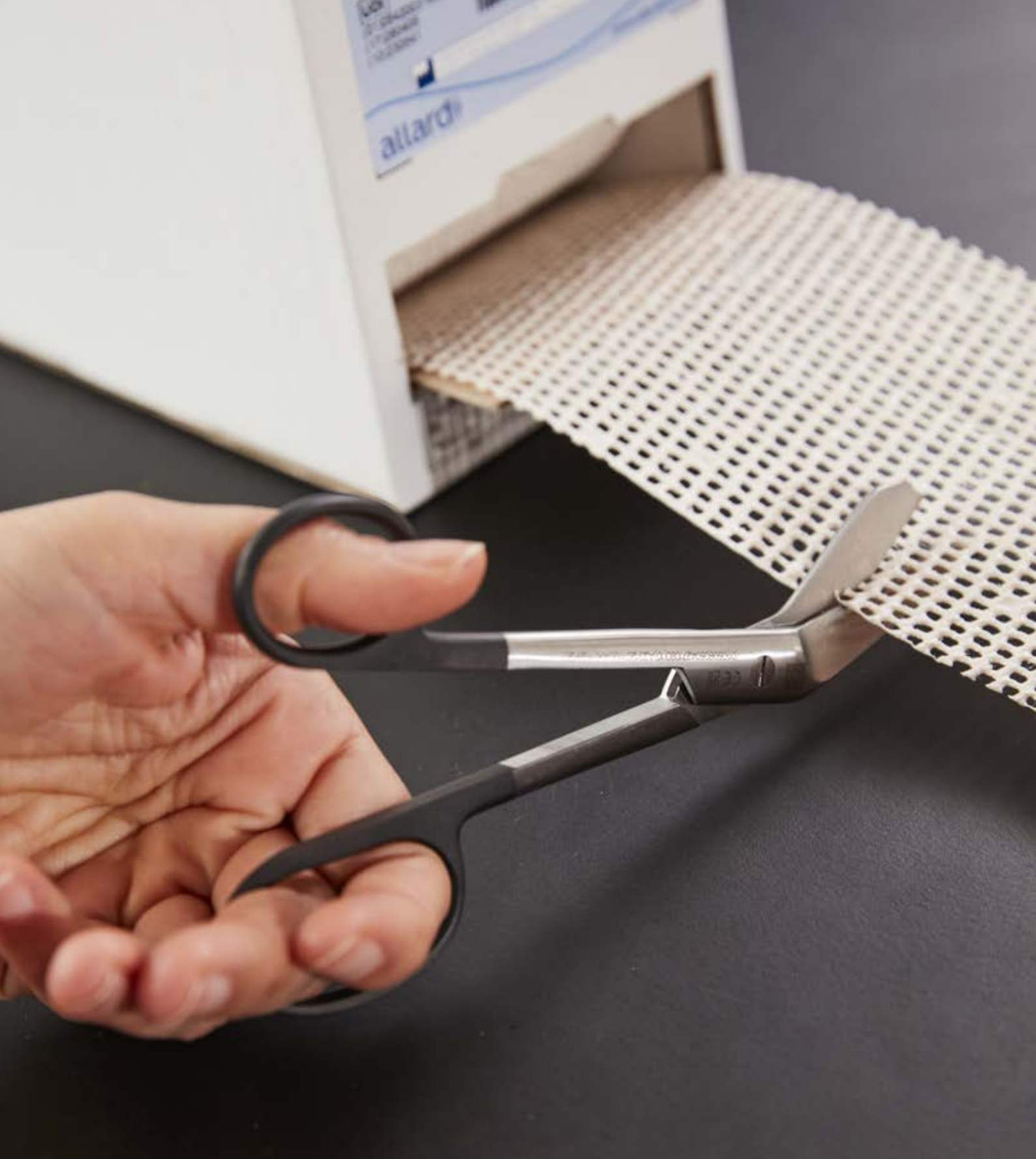

Työkalut ja tarvikkeet



## Kipsisakset muovisilla sormiosilla

Käytännölliset, erilaisten muovimateriaalien leikkaamiseen tarkoitetut sakset. Sakset ovat ruostumatonta terästä AISI 420 ja ne voidaan puhdistaa autoklaavissa. Hinta-laatusuhteeltaan hyvä vaihtoehto.

Tuotenro.	Väri	Materiaali	Pituus
51211	Musta	AISI 420	18 cm
51212	Vihreä	AISI 420	18 cm
51213	Keltainen	AISI 420	18 cm



## Bruns kipsisakset

Klassiset ja kestävät kipsisakset, jotka on valmistettu japanilaisesta ruostumattomasta teräksestä. Saksien alemmassa sormien alareunaan muotoilu vähentää sormiin kohdistuvaa paineen tuntua. Saksien alaterä on suojattu ja terissä ei ole sahalaitaa. Sakset voidaan puhdistaa autoklaavissa.

**Käyttöalueet:** Kaikki ortoosisukat ja pehmustenauhat. Kaikki matalalämpömuovit, synteettiset ja muoviset kipsimateriaalit. Sakset sopivat traumahoidon, toimintaterapian ja apuvälineklinikoiden tarpeisiin.

Tuotenro.	Pituus	Materiaali
51203	24 cm	Ruostumaton teräs



## Taivutetut MAYO-sakset

Taivutetut sakset, joissa on pieni kädensija. Sopivat ortoosin reunojen viimeistelyyn, kun muovi on alkanut kovettua. Valmistettu ruostumattomasta teräksestä AISI 420. Voidaan pestä autoklaavissa. Sakset sopivat sekä oikea- että vasenkätisille.

Tuotenro.	Pituus	Materiaali
51214	14 cm	AISI 420



## Smith-sakset

Erittäin terävät sakset, joissa on suuri kädensija. Helppo käsitellä ja leikata pehmeää muovimateriaalia. Valmistettu ruostumattomasta teräksestä AISI 420. Voidaan pestä autoklaavissa.

Tuotenro.	Pituus	Materiaali
51216	18 cm	AISI 420



## Kipsisakset, ruostumaton teräs

Laadukkaat saksen, jotka leikkaavat kaikenlaista materiaalia. Alemmassa teräosassa on sahalaita ja ylempässä suora viistoterä. Saksen ovat ruostumatonta terästä ja ne voidaan puhdistaa autoklaavissa.

Tuotenro.	Malli	Pituus
51207	Kipsisakset, ruostumaton teräs	18 cm
51208	Kipsisakset, ruostumaton teräs	14 cm
51218	Kipsisakset ruostumatonta terästä vasenkätiset	18 cm



## Kipsisaksi sahalaita

Korkealaatuiset saksen, jotka leikkaavat sekä kylmää, että kuumaa lastamateriaalia ja kipsausmateriaalia. Ihanteellinen hienosäätöön ja kulmien muotoiluun. Alemmassa teräosassa on sahalaita. Saksen ovat ruostumatonta terästä ja ne voidaan puhdistaa autoklaavissa.

Tuotenro.	Malli	Pituus
51209	Kipsisaksi sahalaita	12 cm
51226	Kipsisaksi sahalaita vasenkätinen	12 cm



## Ergo Supercut Cast-kipsisakset

Ensiluokkaiset kipsisakset on valmistettu japanilaisesta ruostumattomasta teräksestä, joka on erittäin kestävä. Sisältää volframikarbidilla vahvistetut terät. Alemmassa terässä on hieno hammastus. Ylempi terä teräväkulmainen. Mallissa on innovatiivinen ergonomisesti muotoiltu yläengas. Tämä muotoilu keventää peukaloon kohdistuvaa painetta jotta saksien päivittäin käyttö olisi helpompaa. Alarenkaaseen mahtuu kaksi sormea, joka keventävää painetta ja parantavaa käyttömukavuutta. Saksen voidaan puhdistaa autoklaavissa.

**Käyttöalueet:** Kaikki neuleet ja pehmusteet/sidokset. Kaikki synteettiset materiaalit ja kipsit. Kaikki matalalämpömuoviset materiaalit.

Tuotenro.	Malli	Pituus	Materiaali
51219	Ergo Supercut Cast -kipsisakset	18 cm	Ruostumaton teräs ja volframikarbidilla vahvistetut terät
51227	Ergo Supercut Cast -kipsisakset vasenkätinen	18 cm	Ruostumaton teräs ja volframikarbidilla vahvistetut terät





## Vahvat kipsisakset

Erittäin vahvat ruostumattomasta teräksestä valmistettu 23 cm pitkät kipsisakset. Saksen kärjet ovat suojattu. Tämä mahdollistaa kipsien leikkaamisen lähellä potilaan ihoa. Saksen alakädensija on suurennettu, joka lisää leikkaajaan käyttömukavuutta vähentäen käteen kohdistuvaa paineen tuntua. Hienohampainen alaterä parantaa pitoa materiaalia leikattaessa.

**Käyttöalueet:** Kaikki pehmusteet/sidokset. Kaikki matalalämpömuovit, synteettiset materiaalit ja kipsit.

Tuotenro	Pituus	Materiaali
51204	23 cm	Ruostumaton teräs



## Manosplint® Safety Cutter

Markkinoiden turvallisin ja helpoin leikkuri kylmille matalalämpömuoveille. Manosplint® Safety Cutter:in tarkoituksena on vähentää terapeutin käsien rasitusta kylmien matalalämpömuovien leikkauksen aikana. Leikkauspään muotoilun ansiosta matalalämpömuovien leikkaaminen on helpompaa kuin veitsellä ja saksilla. Safety Cutter leikkaa matalalämpömuoveja paksuudeltaan jopa 3,2 mm. Leikkauspituus on 66cm. Tämän ansiosta suurempiekin arkkien leikkaaminen onnistuu vaivattomasti. Pohjan ja leikkauspalkin alapuolen silikoninauhhat pitävät arkit paikoillaan leikkaamisen aikana. Terän leikkauskanava poistaa leikkausmaton tarpeen.

**Muuta:** Vaihtoterät toimitetaan 100 terän pakkauksessa.

Tuotenro	Tuotenro	Leveys	Pituus	Pakkauskoko
51224	Manosplint Safety Cutter	33 cm	33 cm	1 kpl
51225	Ylimääräiset terät	5 cm	2 cm	100 kpl



## X-LITE® levy silikonipinnoitteella

Käytetään työskentelyalustana X-LITE'lla kipsatessa. Silikonipinta ehkäisee X-Liten tarttumisen alustaan. Levyn perforoitu pinta edesauttaa, että X-LITE rullista lähtevä vesi vuotaa levyn alle imeytyen sen alla olevaan pyyhkeeseen.

Tuotenro.	Leveys	Pituus
64811	325 mm	530 mm
64812	400 mm	600 mm



## Splint Pattern Makers

Kipsien ja matalalämpömuovien kuvioiden piirtämiseen tarkoitettu merkkäuskynä. Kynän selkeä, keltainen piirtojälki ei liukene veteen materiaalin lämmitysvaiheessa. Kätevä ja luotettava joka kerta.

**Muuta:** Toimitetaan 12 kappaleen pakkauksessa

Tuotenro	Väri	Pakkauskoko
51220	Keltainen	12 kpl

## VWR kuumavesiallas

Kuumavesiallas, jossa on kaksiseinäinen, ruostumattomasta teräksestä valmistettu (sisäpuoli) ja pinnoitetusta teräslevystä valmistettu (ulkopuoli) säiliö. Vesialtaan mukana tulee läpinäkyvä muovinen päällyskansi ja yleisalusta, joka suojaa altaan pohjassa olevia vesiputkia. Alusta voidaan helposti irroittaa ja puhdistaa. Vesialtaassa on digitaalinen lämpötilan-asetus ja tyhjennyshana kätevää tyhjennystä varten.

- Nopea Lämmitys (noin 30 minuuttia kylmällä hanavedellä).
- Digitaalinen lämpötilanosoitin kolmella esiasetetulla lämpötilavaihtoehdolla.
- Lämpötila-alue +5-99 °C ja lämpötilan vakaus ±0.2 °C.
- Matalan vedenpinnan hälytys, joka sammuttaa vesialtaan automaattisesti.



**Muuta:** Huomioithan: Kuumavesiallas on luokiteltu turvallisuusluokkaan 1, joka sallii valvomattoman käytön palamattomien nesteiden kanssa.

Tuotenro.	Malli	Koko	Leveys	Pituus	Korkeus	Materiaali	Väri
64514	Vesihaude	12 L	Allas: 28,1cm	Allas: 30,6cm	Allas: 12,5cm		
64515	Vesihaude	26 L	Allas: 27,8cm	Allas: 48,1cm	Allas: 17,5cm		
64516	Manosplint Heat Pan Liner	Yksi koko	38 cm	61 cm			
64517	Putket vesihauteisiin			1 m		Silikoonia	
64518	Tyhjennyshana kuumavesiallasta varten	Sopii vesialtaan putkiin				Muovia	Valkoinen
64520	Polykarbonaatti pohjalevy	26 L	26 cm	47 cm		Muovi	Läpinäkyvä
64521	Pohjalevy ruostumatonta terästä	26 L	26 cm	47 cm		Ruostumatonta terästä	
64522	Polykarbonaatti pohjalevy	12 L	26 cm	28 cm		Muovi	Läpinäkyvä
64523	Pohjalevy ruostumatonta terästä	12 L	26 cm	28 cm		Ruostumatonta terästä	

## Pihdit kuumavesiallasta varten

Ruostumattomasta teräksestä valmistetut pihdit kuumavesiallasta varten. Pihdit soveltuvat matalalämpömuovien poistamiseen kuumasta vedestä.

Tuotenro.	Materiaali	Pituus
64519	Ruostumatonta teräs	37,5 cm

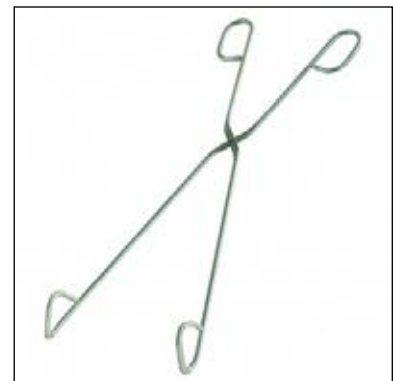





Testaus, harjoitus ja hoito



## R-lite vaahтомуovikuutio

T-Foamista valmistettu harjoituskuutio käden harjoittamiseen. Materiaali palautuu muotoonsa hitaasti, mikä ei rasita potilasta liikaa. Saatavana neljää kovuutta. Pestään lämpimässä vedessä miedolla saippualliuksella.

Tuotenro.	Väri	Kovuus	Mitta	Pakkaus
54130	Keltainen	Erittäin pehmeä	4,4x4,4x7,6 cm	32 kpl
54130	Roosa	Pehmeä	4,4x4,4x7,6 cm	32 kpl
54130	Sininen	Medium	4,4x4,4x7,6 cm	32 kpl
54130	Vihreä	Kova	4,4x4,4x7,6 cm	32 kpl
54131	3 kpl jokaista väriä	-	4,4x4,4x7,6 cm	12 kpl



## Rolyan therapy putty

Terapiavaha on loistava apuväline käden ja ranteen harjoittamiseen. Se mahdollistaa monenlaisia käden liikkeitä, venytyksiä ja parantaa käden toimintojen parantumista vammojen jälkeisessä hoidossa. Harjoitteisiin kuuluu venytyksiä, puristuksia, kiertoja ja otteita. Rolyan Therapy Putty ei tartu kiinni ihoon sen erinomaisen koostumuksen vuoksi. Se ei tahriudu, pirstoudu tai halkea pitkäaikaisessa käytössä. Valittavana on laaja valikoima eri koko- ja kovuusvaihtoehtoja. Suuret tuubimaiset terapiavahat sopivat erinomaisesti potilaille, jotka harjoittelevat kotona, kun taas pienemmät vahat sopivat hyvin terapiapalvelujen tarpeisiin.

**Muita tietoja:** Lateksiton ja myrkytön koostumus. Soveltuu lateksiherkille tai -allergikoille. Jotkin pakkaukset valmistetaan tilauksesta, ja niiden toimitusaika voi olla pidempi. Ota yhteyttä asiakaspalveluun, jos sinulla on kysyttävää tuotteen toimitusaikoihin liittyen.

Tuotenro.	Väri	Kovuus	Paino
54120	Ruskea	Erittäin pehmeä	85 g
54120	Keltainen	Pehmeä	85 g
54120	Punainen	Keskipehmeä	85 g
54120	Vihreä	Medium	85 g
54120	Sininen	Kiinteä	85 g
54120	Harmaa	Erittäin kiinteä	85 g
54121	Ruskea	Erittäin pehmeä	113 g
54121	Keltainen	Pehmeä	113 g
54121	Punainen	Keskipehmeä	113 g
54121	Vihreä	Medium	113 g
54121	Sininen	Kiinteä	113 g
54121	Harmaa	Erittäin kiinteä	113 g
54122	Ruskea	Erittäin pehmeä	450 g
54122	Keltainen	Pehmeä	450 g
54122	Punainen	Keskipehmeä	450 g
54122	Vihreä	Medium	450 g
54122	Sininen	Kiinteä	450 g
54122	Harmaa	Erittäin kiinteä	450 g

## ProWrap by Fabrifoam

ProWrap by Fabrifoam on hieman elastinen nauha, joka venyy yhteen suuntaan. Fabrifoamia voidaan käyttää monella tavalla. Siitä voi valmistaa ortooseja, ortoosinauhoja, stabiloivia sidoksia ja kompressiositeitä. Vaihtoehtoinen materiaali neopreenille. Fabrifoamia on saatavana kahta joustavuusastetta. Materiaali on hengittävää, iholle miellyttävää ja se poistaa kosteutta iholta. Kevyen nauhan toinen puoli on luistamatonta, hyvin ihoa vasten pysyvää materiaalia ja toinen puoli kangasta, jota vasten koukkutarrauha kiinnittyy helposti. Ei sisällä kumia.

Tuotenro.	Väri	Koko	Pakkaus
50502	Beige	150 mm x 4,5 m	1 rulla



## Jamar® hydraulinen puristusvoimamittari

Jamar hydraulinen käden puristusvoimamittari on helppokäyttöinen ja turvallinen työkalu käden puristusvoiman arviointiin. Mittarin hydraulikka on tiivis ja isometrinen, mikä takaa tarkan tuloksen jokaisella mittauskerralla. Asteikon väli on 0 - 90 kg. Tämä tarjoaa terapeuteille toimivan menetelmän seurata ja dokumentoida potilaiden puristusvoiman edistymistä. Jamar hydraulinen käden puristusvoimamittari toimitetaan kalibroituna. Mittarin mukana toimitetaan iskunkestävä kumikorkki. Sen tarkoituksena on suojata ruostumattomasta teräksestä valmistettua mittaria. Mukana tulee myös rannehihna, joka voidaan kiinnittää mittariin. Rannehinnan tarkoituksena on estää mittarin putoaminen. Jamarilla voidaan mitata isometristä voimaa ja maksimivoimaa viidellä säädettävällä oteasennolla. Tämä auttaa seuraamaan voiman kasvua ja kuntoutumista.

Tuotenro.	Malli
52100	Jamar Puristusvoimamittari
52101	Kalibrointi



## Jamar® PLUS -puristusvoimamittari

Jamar® PLUS -puristusvoimamittari on helppokäyttöinen ja turvallinen käden puristusvoiman mittaamiseen tarkoitettu laite. Mittarissa on helpposti luettava digitaalinen näyttö, josta tuloksia on helppo lukea ja arvioida. Mittarin otekahva voidaan säätää viiteen eri asentoon. Mittaa ja näyttää isometrisen puristusvoiman 0 - 90 kg:n välillä. Digitaalisen puristusvoimamittarin käytöstä on useita etuja, muun muassa tarkempi puristusvoiman tulos. Jamar-digitaalisessa puristusvoimamittarissa on elektroniset kuormituskennot, jotka lisäävät tarkkuutta puristusvoimaa mitattaessa. Sähköinen puristusvoimamittari eliminoi myös matemaattiset laskuvirheet laskemalla automaattisesti muun muassa keskiarvon, keskihajonnan ja variaatiokertoimen. Mittarissa ei ole hydraulisia osia, jotka vaatisivat vuosittaista huoltoa.

**Muita tietoja:** Toimitetaan käytännöllisessä kantolaukussa. Kalibrointia suositellaan kerran vuodessa tarkkojen testitulosten saamiseksi.

Tuotenro.	Malli
52101	Kalibrointi
52102	Jamar Puristusvoimamittari





## Jamar® hydraulinen nipistysvoimamittari

Jamar hydraulinen nipistysvoimamittari on helppokäyttöinen ja turvallinen työkalu sormien nipistysvoiman arviointiin. Tämä tarjoaa terapeuteille toimivan menetelmän seurata ja dokumentoida potilaiden nipistysvoiman kehittymistä. Parhaimman tuloksen saa, kun potilas nipistää mittaria sen ollessa terapeutin kädessä. Tämä mahdollistaa tarkimman tuloksen, koska potilas ei itse kannattele mittarin painoa. Mittauksen jälkeen punainen osoitinneula pysyy saadun tuloksen kohdalla niin kauan, kunnes mittari nollataan. Mittarin puristusvoiman kapasiteetti ylettää 20 kg:aan asti.

### Muita tietoja

Mittari sisältää käyttöohjeet. Toimitetaan kätevässä kantolaukussa. Kalibrointia suositellaan kerran vuodessa tulosten luotettavuuden varmistamiseksi.

Tuotenro. Malli

52110 Jamar nipistysvoimamittari



## GripAble Pro

Kuntoutuksen muuttaminen peliksi auttaa todistetusti innostumaan, motivoimaan ja sitoutumaan. Toistuva harjoittelu ja rutiinit tukevat neurokuntoutusta. Tämä on saanut myös kannatusta terveydinyhdyksen ammattilaisilta. Gripable sisältää räätälöityjä harjoitusohjelmia kuntoutusohjelman tavoitteiden saavuttamiseksi liikelaajuuden, otteen ja puristusvoiman lisäämiseksi.

- Useat aktiivisuustasot potilaan toimintakyvyn mukaan helpottavat fyysisten ja kognitiivisten tavoitteiden seuranta.
- Seuraa potilaan edistymistä etänä reaaliaikaisen palautteen avulla.
- Käytettävissä on viisi otteen arviointia vaihtoehtoa. Tämä mahdollistaa käden otteen ja puristuksen tutkimista eri osa-alueilla.
- Kevyt ja helppo kuljettaa mukana.
- Erinomainen korrelaatio Jamar ICC 0,90:n kanssa.

Kaikki testit ovat mahdollisia isometrisissä ja isotonisissa tiloissa. Esilasketut tulokset sisältävät keskiarvon ja keskihajonnan. Tulokset kootaan ja esitetään helposti luettavissa olevista tulostaulukoista. Tulosten seuranta noudattaa ASHT:n arviointisuosituksia.

Tuotenro. Malli

40621 GripAble PRO



## Goniometri

Läpinäkyvä muovigoniometri yksinkertaiseen ja tehokkaaseen mittaamiseen isojen nivelien liikekulmille. Mitan liikeraja on 180° 2°:een intervallilla.

Tuotenro. Malli Väri Pituus

52200 Isommat nivelet Läpinäkyvä 15 cm



## Goniometri, pienille nivelille

Pieni läpinäkyvästä muovista valmistettu goniometri, jolla voidaan helposti mitata pienten nivelten liikekulmat. Mitta on kokonaisuudessaan 180° ja liikelaajuuden näkee 5°:n välein. Goniometrin pehmeä muovi helpottaa mitan käsittelyä.

Tuotenro.	Malli	Väri	Pituus
52200	Pienet nivelet	Läpinäkyvä	14 cm

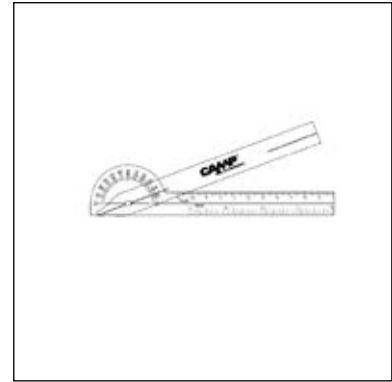

## 9-reiän pegtesti

Yksinkertainen ja kätevän kokoinen käden motoriikan testi. Kaikki osat voi desinfioida. Mukana toimitetaan sekuntikello.

Tuotenro.	Malli	Pakkaus
52315	Pegtesti	
52316	Lisätapit Pegtestiin	9 kpl



## Purdue Pegboard -testi

Mittaa kahta toimintoa: 1) sormien, käden ja käsivarren suuria liikkeitä ja 2) sormenpäiden tuntoa. Pakkaus sisältää käyttöohjeen, normaaliarvot ja 25 protokollaa. Sekuntikello ei sisälly pakkaukseen.

Tuotenro.	Malli
52320	Purdue Pegboard -testi



## Grooved Pegboard -testi

Stimuloiva testi, jolla testataan sormivalmiutta ja visuaalista kykyä. Testi vaatii parempaa motoriikkaa ja koordinaatiota kuin muut Pegboard-testit. Sisältää 25 reikää. Erimuotoiset reiät on aseteltu sattumanvaraisesti. Palikoiden sisään laitto vaatii näin kiertoliikkeen.

Tuotenro.	Malli	Pakkaus
52325	Grooved Pegboard	
52326	Lisätapit Grooved Pegboard -testiin	30 kpl





## Urias ilmalasta

Urias ilmalasta antaa tasaisen paineen käsivarrelle, säärelle, kädelle ja jalalle. Lasta on valmistettu kaksinkertaisesta PVC-muovista. Se suljetaan vetoketjun avulla. Läpinäkyvän materiaalin ansiosta lastoitettavan raajan asento on helppo määrittää. HUOM. Paine ei saa ylittää 40 mmHg.

**Käyttöalueet:** Odeemahoito ja proprioseptiivinen stimulointi neurologisessa kuntoutuksessa.

Tuotenro.	Malli	Pituus
53510	Pitkä hiha, 80 cm	80 cm
53511	Lyhyt hiha, 70 cm	70 cm
53512	Puolihaha, 53 cm	53 cm
53513	Kyynärpää, 40 cm	40 cm
53516	Jalka, 32 cm	32 cm
53517	Sääri iso, 70 cm	70 cm
53519	Käsi, 20 cm	20 cm
53518	Sääri pieni, 60 cm	60 cm
53515	Suukappale	100 kpl
53514	Suodatin suukappaleeseen	5 kpl



## Tyhjiötyyny

Valkoiset tyhjiötyynyt on täytetty pienillä rakeilla, jotka muotoutuvat kun ilma poistetaan. Tyynyjä voidaan muotoilla uudelleen avaamalla venttiili. Tyyny on stabiili ja kevyt ja siihen voi tilata erillisiä, sinisiä päällisiä.

**Käyttöalueet:** Leikkauksissa ja tukena istuttaessa. Myös hammaslääkärien käyttöön.

Tuotenro.	Malli	Väri	Koko
22393	Tyhjiötyyny	Valkoinen	55x30 cm
22394	Tyhjiötyyny	Valkoinen	55x65 cm
22395	Tyhjiötyyny	Valkoinen	55x85 cm
22396	Tyhjiötyyny	Valkoinen	40x50 cm
22275	Käsipumppu		
26334	Venttiili tyhjiötyynyyn		

## Orthelligent VISION

Orthelligent® VISION tarjoaa innovatiivisen, tekoälyyn perustuvan kävelyanalyysin, joka mahdollistaa tarkat mittaukset ilman markkereita. Tämän käyttäjäystävällisen teknologian avulla on nopeaa ja helppoa luoda yksilöllisiä hoitosuunnitelmia, arvioida proteesien ja ortoosien sopivuutta sekä analysoida liikkumismalleja - visualisoimalla ja dokumentoimalla potilaiden edistymistä. Tarvitset vain tabletin ja Orthelligent VISION -tilauksen!

Orthelligent® VISIONin avulla voit tehdä lateraalisia ja frontaalisia analyysejä sekä analysoida porraskävelyä. Sovelluksen avulla voit arvioida liikkeitä ja virheasennot tarkasti muutamassa minuutissa tarkkojen tietojen perusteella. Analyysi perustuu laskettuihin nivelpisteisiin ja erityisesti kehittämiimme algoritmeihin, jotka tarjoavat yksityiskohtaisen arvioinnin. Selkeät grafiikat, joita täydentävät informatiiviset kuvitukset, luovat raportin, joka on helposti ymmärrettävä ja hyödyllinen käytännössä.

- Yksinkertainen, mobiili ja joustava järjestelmä
- Nopea analyysi
- Helppo mittausten vertailu
- Etu-, sivu- ja portaat
- Ajan ja kustannusten säästö

### Käyttöalueet:

- Suorita analyysi ennen ja jälkeen kuntoutusjakson parannusten arvioimiseksi.
- Analysoi potilaita, joilla on vanhat ja uudet proteesit.
- Vertaa tuloksia potilaille ilman ja ortoosilla, kuten AFO.
- Analysoi kävelyä, jotta voit tehdä kliinisiä päätöksiä tulevaa kuntoutussuunnitelmaa varten.

Aloita tänään ja koe, miten yksinkertaista ja tehokasta liikeanalyysi voi olla. Luo ilmainen tili ja valitse sen jälkeen itsellesi sopiva tilausvaihtoehto.



Skannaa QR-koodi lukeaksesi lisää!





## Kinetec™ Spectra Essential polvi

Spectralla on helposti hahmotettava ja käytettävä ohjainlaite. Vain päälle- ja päältä pois-näppäimiä tarvitaan, kun potilaan yksilölliset säädöt on syötetty ja lukittu laitteeseen. Laite on säädettävissä 145-195 cm pitkille potilaille ja liikerata-intervalli on asetettavissa -10°:sta 120°:een fleksioon. Löytyy mm. hygieeninen muovipehmuste, joka voidaan pyyhkiä kostealla. Spectra Essential on Spectran yksinkertaisin malli, jonka voi päivittää Spectraksi vaihtamalla vain ohjain tai päivittämällä Kompanioniin vaihtamalla sekä ohjain että päivityssetti joko jalkalevyllä tai ilman.

Tuotenro.	Malli	Materiaali
40682	Spectra Essential	Kangaspehmuste



## Kinetec™ Spectra polvi

Spectralla on helposti hahmotettava ja käytettävä ohjainlaite. Vain päälle- ja päältä pois-näppäimiä tarvitaan, kun potilaan yksilölliset säädöt on syötetty ja lukittu laitteeseen. Laite on säädettävissä 145-195 cm pitkille potilaille ja liikerata-intervalli on asetettavissa -10°:sta 120°:een fleksioon. Löytyy mm. hygieeninen muovipehmuste, joka voidaan pyyhkiä kostealla. Spectra ja Spectra XL ovat välimalleja, erona näissä on XL:n leveämpi ja vahvempi moottori, joka kestää myös suuremmat ja raskaammat potilaat (max. 227 kg). Molemmissa on samat toiminnot kuin Essential mallissa sekä lämmittelyohjelma ja ajastin. Nämä voidaan päivittää helposti Kompanion malliin ostamalla päivityssetti joko jalkalevyllä tai ilman.

Tuotenro.	Malli	Materiaali
40664	Spectra	Muovipehmuste
40688	Spectra XL	Muovipehmuste

## Kinetec™ Spectra Kompanion polvi

Spectralla on helposti hahmotettava ja käytettävä ohjainlaite. Vain päälle- ja päältä pois-näppäimiä tarvitaan, kun potilaan yksilölliset säädöt on syötetty ja lukittu laitteeseen. Laite on säädettävissä 145-195 cm pitkille potilaille ja liikerata-intervalli on asetettavissa -10°:sta 120°:een fleksioon. Löytyy mm. hygieeninen muovipehmuste, joka voidaan pyyhkiä kostealla.

Malli on päivitetty Spectra kosketusnäytöllä ja Bluetoothilla. Näin potilas ja fysioterapeutti/sairaanhoitaja ja lääkäri saavat kaikki tiedot harjoituksesta ja sen jälkeen. Niin lämmittelyohjelma, liikelaajuus kuin toistojen määrä voidaan asettaa laitteeseen. Samoin edistymisen arviointi. Voit valita eri kieliä sekä potilaan edistymistä parantavia harjoitusohjelmia ja vastusohjelmia. Potilaan ja hoitohenkilöstön välillä voidaan pitää myös videotapaaminen tabletin tavoin toimivan kosketusnäytön avulla. Tämä helpottaa seuranta. Samoin potilaan kehitystä voidaan seurata ja varmistaa kuntoutuksen vaikutuksia kaikille osapuolille. Mukana on myös muita toimintoja, jotka yksinkertaistavat ja parantavat potilaan ja hoitohenkilökunnan mahdollisuuksia. Kompanion-mallin toiminnot voidaan ostaa myös erillisellä päivityksellä sekä Spectraan (40660/40664) että Essential:iin (40681/40682).



Tuotenro.	Malli	Materiaali
40686	Spectra Kompanion	Muovipehmuste

## Kinetec™ Performa polvi

Performa on säädettävissä 112-206 cm pitkille potilaille. Myös tässä mallissa on helposti hahmotettava ja käytettävä ohjainlaite. Laite sallii aktiivisen liikkeen sekä fleksiossa että ekstensiossa. Löytyy mm. hygieeninen muovipehmuste, ajastin, liikeintervalli -3°:sta 130°:een fleksioon, ohjelmoitavissa aina 16:lle potilaalle, säädettävä pituus.



Tuotenro.	Malli	Materiaali
40624	Performa	Muovipehmuste

## Kinetec™ Centura 5 passiivinen yläraajan mobilisointilaite

Centura 5 on laite, jossa on monta eri toimintoa ja mahdollisuutta. Laite toimii 2 moottorilla, jotka voidaan helposti asentaa värikoodien avulla, riippuen mitä liikettä kulloinkin halutaan harjoittaa. Toiminnot kattavat tärkeimmät hartioiden sekä kyynärpäiden hoitoon liittyvät liikkeet. Centura 5:lla voidaan harjoittaa fleksio-ekstensiota, abduktio-adduktiota, rotaatiota ja rotaatiota samanaikaisesti fleksion tai abduktion sekä horisontaalisen abduktion ja adduktion kanssa. Eri toimintoja voidaan yhdistellä, mikä antaa hoitoon joustavuutta. Liikeakseli keskitetään hoidettavan nivelen mukaan. Laite on säädettävissä pituus ja levyssuunnassa. Laite sekä tuoli voidaan helposti siirtää rullien avulla. Siinä on ergonominen käsisäädin.



Tuotenro.	Malli	Materiaali
40630	Centura 5	Muovipehmuste

# Myyntiehdot

## Toimitusehdot

Pidämme velvollisuutenamme, että pystymme toimittamaan mahdollisimman nopeasti kuvastossamme olevia tuotteita. Tietyt koot ja tarvikkeet ovat tilaustavaroita, joiden toimitusaika on hieman pidempi. Sama koskee mittatilaustuotteita. Yli 200 euron kertatilaukset toimitamme suoraan vastaanottajalle ilman toimitusmaksua. Muutoin perimme 15 euron toimitusmaksun. Erikoiskokoisista lähetyksistä, 1 m x 1 m ja sitä suuremmista levytilauksista perimme 30 euron toimitusmaksun.

## Palautus ja vaihto

Ennen mahdollista palautusta tai vaihtoa tulee asiakaspalveluumme olla yhteydessä palautuksen/vaihdon myöntämiseksi ja palautusnumeron saamiseksi. Tuote tulee lähettää asiakaspalveluumme alkuperäisessä pakkauksessa 2 kuukauden sisällä tilauksen tekemisestä. Erityistilauksilla ei ole vaihto- tai palautusoikeutta.

## Maksuehdot

30 päivää netto. Viivästyskorko on diskonttauskorko +8 %.

Erillinen hinnastomme on voimassa 31.12.2025 asti. Pidätämme oikeuden mahdollisiin muutoksiin hinta-/valuuttamuutoksiin perustuen hinnaston voimassaoloaikana.

## Tuotenumerot

Campin tuotenumero koostuu yhdeksästä numerosta. Viisi ensimmäistä numeroa kuvaavat tuotetta. Muut numerot kertovat koon sekä onko tuote oikea vai vasen jne.

Esimerkiksi: ToeOFF® 2.0 vasen medium 289201012	28920: ToeOFF® 2.0	10: Vasen	12: Medium
		10: Vasen	09: XX-Small
		20: Oikea	10: X-Small
			11: Small
			12: Medium
			13: Large
			14: X-Large
			15: XX-Large

## Huolehdimme ympäristöstämme

Camp välttää tuotteita, jotka sisältävät ympäristölle ja terveydelle haitallisia materiaaleja. Camp Scandinavialle on ensiarvoisen tärkeää, että toimintamme rasittaa ympäristöä mahdollisimman vähän samalla, kun se noudattaa järkeviä liiketoimintaperiaatteita. Camp noudattaa WEEE-direktiiviä sekä paristoista, akuista ja pakkausmateriaaleista säädettyjä asetuksia kaikissa maissa, joissa meillä on toimintaa. Huolehdimme myös kierrätettävistä materiaaleista.



## Myyntiorganisaatio ja asiakaspalvelu



**Kaisu Virtanen**

Myyntineuvottelija/  
Fysioterapeutti  
045 1060 112  
kaisu.virtanen@camp.fi  
Vastuualueet:  
Ortoosit, ortoosikomponentit,  
materiaalit ja rintaproteesit



**Päivi Yliranta**

Avainasiakaspäällikkö /  
Fysioterapeutti  
0400 684 638  
paivi.yliranta@camp.fi  
Vastuualueet:  
Ortoosit, ortoosikomponentit ja  
materiaalit



**Jani Pulkkinen**

Asiakaspalvelu  
09 350 76 317  
jani.pulkkinen@camp.fi



**Edina Putsela**

Asiakaspalvelu  
09 350 76 309  
edina.putsela@camp.fi



**Piia Parikka**

Liiketoimintajohtaja  
0400 138 756  
piia.parikka@camp.fi

### Tilaukset/asiakaspalvelu:

Puh: 09-350 76 30  
S-posti: info@camp.fi

Camp Scandinavia Oy  
Valimotie 17-19, 1 krs.  
00380 Helsinki  
Y-tunnus 0282300-0



# Index

3D-LITE™	293	BOSTON Body Jacket	233
3D-Safe	293	BOSTON Brace kuviot ja siirtokuvat	235
9-reiän pegtesti	315	BOSTON LITE™	232
Active X™ Double Axis	143	BOSTON Overlap Brace	231
Active X™ Long	145	BOSTON skolioosikorsetti	234
Active X™ Patella	146	BOSTON Skoliosis Night Brace	234
Active X™ Short	144	Boston Soft AFO	103
Active X™ Sleeve	141	BOSTON Soft Body Jacket	233
Active X™ Sleeve PLUS	142	Bromsa rannetuki	39
AFO-nukkatarrauha	84, 298	Bruns kipsisakset	306
Airtex epikondyliittituki	51	C35 Hydro	229
Airtex nilkkatuki	115	Camber Axis	255
Airtex patellatuki	146	Camp® ONE keskikorkea	205
Airtex rannetuki	34	Camp® ONE korkea	206
ALFESS™, Toiminnallinen sähköstimulaatio	59	Camp® ONE lisävarusteet	226
Aliplast	294	Camp® ONE matala	205
Amputoidun jalan Optima kevennyspohjallinen	25	Camp® XXI TLSO	207
Aquaplast™ Original	275	Camp® XXI vatsamalli	207
Aquaplast™ Prodraped™-T	276	Carbon Footplate	114
Aquaplast™ Watercolors™	278-279	Carbon Footplate Rigid	114
Aquaplast™-T™	276	Carve-It™-käsiortoosi	47
Ascender® post-op polviortoosi	149	Catalyst Propel™ OA	150
ASO®EVO	112	CHECK™ stainless steel	153
ASO®EVO™ Quatro	113	CMCcare peukalo-ortoosi	20
ASO® nilkkatuki	111	CMC peukalotuki	20
ASO® nilkkatuki lastoilla	112	CMC-X Lacer peukalo-ortoosi	20
Aspen® Collar	182	Color elastinen sidos	292
Aspen® CTO	183	ComfortKIT™ 2.0	80
Aspen® LSO	213	ComfortKIT™ materiaali	296
Aspen® LSO LoPro	214	ComfortPAD™ Ypsilon® Flow	80
Aspen® Pediatric Collar	184	Comfy lepo-ortoosi	48
Aspen® Pediatric CTO	185	CoverKIT™ 2.0	81
Aspen® Sierra Universal Collar™	187	CROSS™ semi-rigidi polviortoosi	136
Aspen® TLSO	215	CS-lastat	44
Aspen Active P-TLSO	223	CTS-lepo-ortoosi	40
Aspen Lumbar	203	CTS Vission	40
Aspen Tri-Point FSO säädettävä	222	Custom BlueROCKER®	72-74
Asteittain lukittava polvinivel	267	Custom ToeOFF®	72-74
ATX Foot Lifter riippunilkkartoosi	78	Cut-4-Custom TLSO	230
Back support 2 band	201	D-lenkki, muovi	298
Back support 3 band	201	Durofoam HD	294
Basic peukalorannetuki	32	Dynatrack™ patella PLUS stabilizer	148
Basic peukalotuki, lyhyt ja pitkä	19	Eclipse® Kaulatuki	186
Basic rannetuki	32	Elcross® Light keskikorkea	198
Basic rannetuki, lyhyt ja pitkä	31	Elcross® Light korkea	199
Bebax jalkaterä-ortoosi	104	Elcross® LUX hartia	200
Binky universaali nivel	270	Elcross® LUX keskikorkea	198
BlueROCKER® 2.0	69	Elcross® LUX korkea	199
BlueROCKER® 2.0 sovitustoosi	96	Elcross® LUX matala	197
BlueROCKER® 2.0 sovitussetti	99	Elcross® LUX vatsamalli	200
BlueROCKER® 2½	70	ELEMENTS Stretch Up	113
BlueROCKER® 2½ sovitustoosi	96	Elements Body	7
BlueROCKER® 2½ sovitussetti	99	EpiFoam-epikondyliittituki	50
BlueROCKER® Short	71	EpiGel-epikondyliittituki	50
BlueROCKER® Short-sovitustoosi	97	Ergo Supercut Cast-kipsisakset	307
BlueROCKER® Short sovitussetti	100	Erittäin ohut nauha	298
Body Armor Pro Term	126	Evergreen™ SI	202
		Ezeform™ Antimicrobial	282
		Ezeform™ ja Ezeform™ light	282

Fleecy Foam .....	297	KiddieROCKER®-sovitussortoosi .....	101
Fleecy Web.....	296	KiddieROCKER®-sovitusetti .....	102
Fleksio-/ekstensiosetti.....	303	Kiinnitysnauha .....	298
Focus TLSO ortoosi .....	206	Kinetec™ Centura 5 passiivinen yläraajan mobilisointilaite .....	320
Freemotion kaksisuuntainen perusnivel .....	265	Kinetec™ Performa polvi.....	319
Geelipehmuste.....	297	Kinetec™ Spectra Essential polvi.....	318
Glyde OA® .....	151	Kinetec™ Spectra Kompanion polvi.....	319
Goniometri.....	314	Kinetec™ Spectra polvi .....	318
Goniometri, pienille nivelille .....	315	Kipsisakset muovisilla sormiosilla.....	306
GripAble Pro.....	314	Kipsisakset, ruostumaton teräs.....	307
Gripa rannetuki.....	39	Kipsisaksi sahalaita .....	307
Gripper™ hinged knee -polvituki.....	148	Kiristysnauha.....	226
Grooved Pegboard -testi.....	315	Kolminkertainen kanttinauha .....	226
GX-Knee-polvinivel .....	268	Kwik-Form™ lepo-ortoosi .....	48
HALCO itsekiinnittyvä koukkutarranauha.....	300	Kyynär- ja kantapääsuoja Heelbo™ .....	50
HALCO joustava nukkatarranauha .....	302	Kyynärpääortoosi Ulnaris.....	51
HALCO premium itsekiinnittyvä koukkutarranauha .....	301	Kämmensuoja .....	47
HALCO premium itsekiinnittyvä nukkatarranauha.....	300	Lacer Wrist lyhyt malli .....	38
HALCO premium-koukkutarranauha.....	302	Lacer Wrist pitkä malli .....	38
HALCO premium nukkatarranauha .....	301	Lerman Haro-lonkkaortoosi.....	168
Heelbo kyynärpää-/kantapääsuoja™ .....	111	Liikerajoitin 655.....	254
HemiSafe.....	51	Liikerajoitin 755.....	254
Hinged Swedish knee.....	155	Liikerajoitin 795.....	255
Hip Flexion Assist Device - HFAD .....	168	Lisänauha Allard AFO 2.0, 2½ & Addition .....	82
Horizon Pro 456.....	219	Lisänauha KiddieFLOW, KiddieGAIT ja KiddieROCKER.....	91
Horizon Pro 627.....	216	Lisänauha rannetuille .....	44
Horizon Pro 631.....	217	Load Response-polvinivel .....	268
Horizon Pro 637.....	218	Lonkan abduktiotuki C29.....	166
Humerux Humerusortoosi.....	52	Lukittava polvinivel kaarilukolla .....	267
Hymo .....	8	Lukitusnauha SBI Walker ortoosiin.....	132
Hyperekstensiotuki C35+ .....	228	Lumbo 439 .....	225
Hyperekstensiotuki C37.....	229	Mallet sormiortoosi .....	11
Immobilisaatiotuki.....	148	MAMMY raskausajan tukivyyö.....	197
Isotoner® käsiineet.....	43	Manosplint® Carolina .....	285
Itsekiinnittyvä Mikrofix-koukkutarranauha .....	299	Manosplint® Moleskin itsekiinnittyvä.....	297
Itsekiinnittyvä Mikrofix-nukkatarranauha .....	299	Manosplint® Montana.....	285
Jamar® hydraulinen nipistysvoimamittari.....	314	Manosplint® Ohio-T.....	283
Jamar® hydraulinen puristusvoimamittari.....	313	Manosplint® Safety Cutter .....	308
Jamar® PLUS -puristusvoimamittari.....	313	Manosplint® vaahtomuovipehmuste .....	296
Joustava kanttinauha .....	226	Manosplint® Wisconsin .....	284
Jura kämmensuoja .....	47	Maple Leaf DE .....	167
Jura olkaniveltä immobilisoiva kantoside .....	56	Maple Leaf -lonkkaortoosi .....	166
Kantoside abduktiotyynyllä .....	55	MILINE™ Dorsiflexion Assist -nilkkanivelet.....	262
Kantoside olkalukko .....	55	MILINE™ Double Action nilkkanivel.....	263
Kantoside, vaahtomuovi .....	55	MILINE™ Standard Action nilkkanivel.....	263
Kaularangantuki, muotoiltu .....	189	Monodos.....	267
Kaularangantuki, suora .....	188	MultiMotion kiskot .....	265
KiddieFLOW™ .....	86	MultiMotion lonkan abduktiojärjestelmä .....	266
KiddieFLOW™-sovitussortoosi.....	100	MultiMotion Modular korjaava nivel .....	264
KiddieFLOW™-sovitusetti.....	102	MultiMotion muut tuotteet .....	266
KiddieGAIT® .....	88	MultiStatic korjaava nivel.....	264
KiddieGAIT Baby.....	87	NAVIGAIT™ .....	77
KiddieGAIT® ComfortKIT™ .....	90	Navy™Xtra .....	227
KiddieGAIT® SoftKIT™ .....	89	Navy X™ keskikorkea .....	195
KiddieGAIT® SoftSHELL™ .....	91	Navy X™ korkea.....	196
KiddieGAIT® SoftSHELL™ Baby .....	90	Navy X™ matala.....	195
KiddieGAIT®-sovitussortoosi .....	101	Neoprene™ .....	297
KiddieGAIT®-sovitusetti .....	102	Nilkkaortoosi Gel .....	114
KiddieROCKER® .....	89	Nilkkanivel kaksitoiminen, kompakti .....	256

Nilkkanivel polyuretaanista.....	271	SELECTION® Optima Wrap-polvituki .....	140
Non Slip-materiaali .....	92, 295	SELECTION® Patella-polvituki.....	137
OACTIVE® 2.....	152	SELECTION® peukalorannetuki, Rigid .....	28
Oklahoma.....	255	SELECTION® peukalotuki, Rigid.....	17
Optima 3x3 kevennyspohjallissarja .....	125	SELECTION® peukalotuki, Soft.....	16
Optima Clheel.....	123	SELECTION® Radialis peukalo-osa .....	26
Optima Diab.....	122	SELECTION® Radialis sormiosa .....	27
Optima Europa.....	124	SELECTION® rannetuki, lyhyt.....	24
Optima Free .....	124	SELECTION® rannetuki, Soft.....	25
Optima Postop.....	123	SELECTION® selkätuki, keskikorkea .....	192
Orthelligent VISION .....	317	SELECTION® selkätuki, matala .....	192
OrthoThermic™ käsiineet.....	42	SELECTION® selkätuki, vatsamalli .....	193
Oval-8®-sormituki.....	14	SELECTION® Ulnaarideviaatio-tuki .....	23
Pacific kaularangantuki.....	186	Selkälevy .....	227
PatellaCamp .....	147	Shearban® .....	270
Patellavator.....	147	SI-vyö.....	196
Peruskantoside .....	54	SI-vyö Tro-Camp.....	196
Peukalotuki Rigid Airmed.....	21	Slim Line byygeeli.....	257
Pihdit kuumavesiallasta varten .....	309	Slim Line Double Action nilkkanivel .....	257
Plastazote™ .....	285	Smith-sakset.....	306
Polyflex II™ .....	280	Sof-Gel™ sormellinen kämmentuki .....	48
Polyform™ ja Polyform™ light .....	280	SOF-Stretch dynaaminen sormiortoosi .....	12
Polypropeeni.....	295	SOF-Stretch dynaaminen spiraaliortoosi.....	12
Postoperatiivinen ROM polviortoosi.....	149	SOF-Stretch lyhyt dynaaminen sormiortoosi .....	11
Post op kenkä.....	121	SoftKIT™ 2.0 .....	83
PRAFO® Standard.....	103	SoftKIT™Short .....	83
Prim riippunilkkartoosi .....	78	Solid back walker, korkea .....	116
ProWrap by Fabrifoam .....	313	Sormellinen kämmentuki.....	47
Purdue Pegboard -testi.....	315	S.O.T lepo-ortoosi .....	45
QuikDraw PRO .....	204	S.O.T peukalo-ortoosi.....	18
R-lite vaahtomuovikuutio.....	312	SPL2 Swing Phase Lock -polvinivel.....	269
Rolyan therapy putty.....	312	Splint Pattern Makers.....	308
ROM kyynärpääortoosi.....	53	Sporlastic peukalotuki.....	21
ROM kyynärpääortoosi UniBor .....	53	Stabil Soft-nilkkatuki .....	115
Rulla-mitella.....	53	Standard Boston t-aluspaita .....	237
Ryno Lacer® II peukalorannetuki .....	37	Stockinette dispenser.....	291
SBI 3x3 kevennyspohjallissarja .....	133	Stomacare EasyCut PLUS.....	241
SBI Frame Post-op Walker.....	128	StomaCare EasyOpener beige.....	242
SBI Motus Diabetes Walker ortoosi.....	127	StomaCare keskikorkea beige .....	246
SBI pohjallinen.....	134	StomaCare keskikorkea musta .....	244
SBI pohjallinen amputoidulle jalalle .....	134	StomaCare keskikorkea valkoinen.....	245
SBI päällinen.....	130	StomaCare korkea.....	247
SBI Saumaton sukka.....	134	StomaCare matala.....	243
SBI stabiili keinupohja.....	132	StomaCare Protector.....	249
SBI täydellisesti rullaava keinupohja.....	133	Stomacare ProtectorMax .....	249
SBI Walker kehikko avoimella kantaosalla.....	131	StomaCare puolivalmiste.....	248
SBI Walker kehikko suljetulla kantaosalla.....	130	Stomacare Standard Plus 15 cm.....	250
SBI Walkerin soljet ja nauhat.....	132	Stomacare Standard Plus 23 cm .....	251
SBI Wheel Walker ortoosi avoimella kantaosalla.....	129	Summit 456 TLSO.....	221
SELECTION® Bromsa rannetuki .....	28	Summit 637.....	220
SELECTION® Fingerloop.....	10	SureStep Advance .....	109
SELECTION® lasten Open Wrist rannetuki.....	29	SureStep BigShot SMO.....	108
SELECTION® lasten peukalotuki .....	18	SureStep GO SMO.....	105
SELECTION® lasten rannetuki .....	29	SureStep HEKO-polvinivel.....	256
SELECTION® Minor-polvituki .....	137	SureStep Indy 2 Stage .....	110
SELECTION® Minor Wrap-polvituki.....	138	SureStep SMO .....	107
SELECTION® Multiopen.....	26	SWASH® GO vyötäröosa.....	162
SELECTION® Open Wrist .....	27	SWASH® STEADY ja GO reisosia .....	162
SELECTION® Optima-polvituki .....	139	SWASH® STEADY ja GO reisitanko .....	163

SWASH® STEADY ja GO varusteet.....	164	Vista® Multipost Therapy Collar .....	174
SWASH® STEADY vyötäröosa .....	161	Vista® TX Collar .....	172
Swedish riippunilkkaortoosi.....	79	Vista LSO LoPro .....	211
Synergy™.....	283	Vista Lumbar .....	212
Säädettävä abduktiotuki.....	166	Vista TLSO .....	211
Säädettävä ekstensiokaaripaketti .....	303	VRTX Collar.....	177
TailorSplint™ .....	281	VRTX CTLSO.....	210
Taivutetut MAYO-sakset.....	306	VRTX CTO .....	180
Tamarack työkalut.....	254	VRTX CTO4.....	181
Tarvikkeita BOSTON korsettiin.....	235	VRTX LSO.....	208
Tee Pee™ peukalotuki .....	19	VRTX Multipost Collar.....	179
Thermofoam LD .....	294	VRTX TLSO.....	209
Thermoskin® kompressiokäsine.....	42	VRTX TX Collar.....	178
ToeOFF® 2.0.....	67	V-Strap™ lyhyt malli .....	36
ToeOFF® 2.0 sovitusortoosi .....	94	V-Strap™ pitkä malli.....	36
ToeOFF® 2.0 sovitussetti.....	98	VWR kuumavesiallas.....	309
ToeOFF® 2½.....	65	Walker AIR korkea .....	119
ToeOFF® 2½-sovitusortoosi .....	95	Walker kantakiila.....	119
ToeOFF® 2½ sovitussetti .....	98	Walker Fixed, korkeavartinen.....	121
ToeOFF® 2½ Addition .....	66	Walker Protect Fixed, korkeavartinen .....	118
ToeOFF® Combo .....	76, 154	Walker Protect Fixed, matalavartinen .....	117
ToeOFF® Flow2½.....	64	Walker ROM Long .....	120
ToeOFF® Flow2½ sovitusortoosi.....	93	Wero Swiss® Fix .....	292
ToeOFF® Flow2½ sovitussetti.....	98	WRAP-kantoside.....	54
ToeOFF® Short.....	68	Wrist Lacer™ II lyhyt malli.....	35
ToeOFF® Short-sovitusortoosi.....	97	Wrist Lacer™II, pitkä malli.....	35
ToeOFF® Short sovitussetti.....	99	X-LITE® Classic arkki ja annostelija.....	287
ToeUP™ Tekstiilinen nilkka-ortoosi.....	79	X-LITE® Classic rulla .....	287
Trachea kaularangantuki.....	188	X-LITE® levy silikonipinnoitteella.....	308
Triple Action® nilkkanivel lapsille.....	259	X-LITE® PLUS arkki ja annostelija.....	289
Triple Action® nilkkanivel medium .....	260	X-LITE® PLUS rulla.....	288
Triple Action 2.0 aikuisille .....	261	X-LITE® Premium arkki ja annostelija.....	290
Tripod™ Wrist Lacer lyhyt malli .....	37	X-LITE® Premium rulla .....	289
Trulign™ OA.....	151	X-LITE® Stockinette .....	291
T-Strap .....	84	X-LITE® termoplastinen kanttinauha.....	290
Tukeva lonkkaortoosi .....	167	X-LITE® termoplastinen tarranauha.....	290
Tyhjiötyyny.....	316	X-Static Boston t-aluspaita .....	237
Täydellinen sisäsosasarja SBI Walker ortoosiin .....	131	Ypsilon Flow½.....	63
Urias ilmalasta.....	316	Ypsilon® Flow½-sovitusortoosi .....	92
Vaahtoside .....	291	Ypsilon® Flow½-sovitussetti .....	97
Vahva kiinnitysnauha.....	299	Ödeemakäsine .....	43
Vahvat kipsisakset.....	308		
Varaosasetti säädettävään kaaripakettiin .....	303		
VERKKOKANGAS-kantoside .....	54		
Vission kantoside IMMO.....	56		
Vission kaularangantuki.....	189		
Vission lyhyt peukalotuki lastalla .....	15		
Vission MULTI sormilasta.....	13		
Vission NEO peukalotuki lyhyt .....	14		
Vission NEO peukalotuki pitkä .....	15		
Vission peukalorannetuki.....	31		
Vission pitkä peukalotuki lastalla .....	16		
Vission rannetuki lastalla.....	30		
Vission rannetuki, lyhyt .....	30		
Vission sormilasta .....	13		
Vista® Collar .....	171		
Vista® CTO .....	175		
Vista® CTO4.....	176		
Vista® ICU Back Panel.....	173		



## Support for Better Life

Everyone should be able to live their life to the fullest, regardless of their mobility challenges. With innovative solutions developed in close collaboration with healthcare professionals and patients, we strive to provide Support for Better Life.



Sverige  
042-25 27 01  
[info@camp.se](mailto:info@camp.se)  
[camp.se](http://camp.se)

Danmark  
43 96 66 99  
[info@camp.dk](mailto:info@camp.dk)  
[camp.dk](http://camp.dk)

Finland  
09-350 76 30  
[info@camp.fi](mailto:info@camp.fi)  
[camp.fi](http://camp.fi)

Norge  
23 23 31 20  
[info@camp.no](mailto:info@camp.no)  
[camp.no](http://camp.no)